



SPXFLOW

powerteam.com

**Grado Profesional
Herramientas hidráulicas y mecánicas para
la industria**

Power Team®



> Power Team®



**PRODUCTOS RESISTENTES
PARA APLICACIONES DIFÍCILES**



Más de 90 años de experiencia en el suministro de bombas hidráulicas de alta presión de grado profesional, Cilindros, Gatos, Extractores y Herramientas. Combinando nuestros productos resistentes con la experiencia en aplicaciones y el entrenamiento hacemos su vida más segura, más fácil y más eficiente.

Un patrimonio de innovación

Desde 1924, hemos sido fundamentales en el desarrollo e innovación en productos de potencia hidráulicos de elevada fuerza, sistemas y herramientas. Muchos de nuestros productos son conocidos como el estándar de la industria para una construcción robusta, fiable y larga vida útil. Hoy en día, ofrecemos una gama completa de productos y servicios de calidad profesional en todo el mundo.

Calidad Power Team

Los productos de Power Team están contruidos con estrictos procesos de fabricación bajo la norma ISO 9001 y están cubiertos por una garantía PowerThon de por vida*.

Distribución y Servicio Global

Donde quiera que se encuentre su trabajo en el mundo, la red de distribuidores y centros de servicio de Power Team aseguran la disponibilidad local de productos, piezas y servicios.

CILINDROS
5-42



BOMBAS
43-110



ACCESORIOS HIDRÁULICOS
111-144



EQUIPO DE TALLER
145-162



GATOS
163-184



HERRAMIENTAS MECÁNICAS E HIDRÁULICAS
185-222



EXTRACTORES
223-264



RECURSOS
265-281





Table listing various cylinder models and their corresponding page numbers, organized in three columns.



A

Adaptadores
 Racores, comprobadores hidráulicos... 219
 Adaptador de paso... 240
 Roscado (extractor)... 239-240
 Filtro de aire/regulador/lubricador... 134
 Bombas de aire/hidráulicas... 43-70
 Cilindros de aluminio... 17, 21-22
 Bombas de montaje por encargo... 107-110
 Accesorios, extractor... 233-234
 Cojinete de rodillos lisos axiales
 Equipo de servicio... 261-262

B

Bombas a batería... 71-72
 Máquina destalonadora... 214
 Instalador de juntas herméticas de cojinetes... 263
 Extractor de juntas herméticas de cojinetes... 236
 Accesorio para extracción de cojinetes... 233-234
 Prensa de banco... 150
 Extractores Bi-Directional™... 237-238
 Juego de extractores para orificio ciego... 235
 Gatos de botella... 168-170
 Empujadores de bujes y cojinetes... 263

C

Prensas en C... 213
 Prensa con bastidor en C... 149
 Carros
 Carro elevador hidráulico... 245
 Carro de transporte y almacenamiento... 245
 Carro universal para bombas... 126
 Ruedas orientables... 92, 94, 110, 125, 242
 Accesorios para
 orificio ciego... 24
 Cilindros... 21-24
 Cilindros dobles... 33-34
 Llaves de cadena... 221
 Peine de roscar... 222
 Válvulas de retención... 131
 Cilindros de construcción... 25-32
 Válvula de contrapeso... 129
 Acopladores,
 hidráulicos... 138, 143
 Comprobadores... 219
 Accesorios de grúa... 162
 Grúas, móviles... 161
 Juegos de bloques de entibación... 20, 174-175
 Juegos de cilindro-bomba-manguera,
 hidráulicos... 52
 Cilindros hidráulicos... 11-42

D

Manómetro digital... 140-142
 Herramientas de empuje "hechas a medida"... 263
 Cilindros de doble efecto... 20, 22-24, 29-34, 36, 38

E

Bombas eléctricas/hidráulicas... 73-99
 Extractor hidráulico «Enforcer 55»... 259
 Extractor hidráulico «Enforcer 100»... 260

F

Adaptador de brida hembra recto... 219
 Adaptadores roscados hembra, extractores... 239
 Filtro/regulador/lubricador, aire... 134
 Accesorios, enderezado... 153-158
 Uniones de adaptadores de cabezal
 con brida... 219
 Extractor con brida... 239
 Grúas de suelo, móviles... 161
 Características de caudal, válvulas... 113-114
 Medidor de nivel de líquido y temperatura... 125
 Acopladores de cara plana... 138
 Separadores de bridas FLS... 209-210
 Protección para control de pedal... 125
 Kit de conversión de bomba de pedal... 49, 51
 Prensas de fuerza... 145-158
 Juego de extractores 4 en 1... 239

G

Bombas de gasolina... 100-104
 Manómetros
 Analógicos... 139
 Digitales... 140-142
 Cilindros de uso general
 Serie C... 11-12
 De doble efecto... 29-32
 De simple efecto... 25-28
 Extractores de engranajes y poleas... 239
 Llave para tuercas de empaquetadura,
 ajustable... 221

H

Prensa con bastidor en H... 150-158
 Bombas manuales... 49-52
 Herramientas manuales... 221
 Insertos de cabezal, cilindro... 21-23
 Llave de apriete hidráulico de grandes ciclos

187-190
 Bomba accionada por aire
 a alta presión... 67-70
 Pinza para anillo de retención tipo herradura 220
 Mangueras, aire (gatos inflables)... 179
 Mangueras, hidráulicas
 Mangueras no conductoras... 137
 Poliuretano... 136
 Mangueras para llaves de apriete... 137
 Mangueras de caucho con hilo trenzado 135
 Accesorios hidráulicos... 111-144
 Bomba de batería hidráulica... 71-72
 Acopladores hidráulicos... 138, 143
 Grúas hidráulicas... 161
 Cilindros hidráulicos... 11-42
 Separador de bridas hidráulico... 209-210
 Racores hidráulicos... 143, 219
 Manómetros hidráulicos... 139-142
 Manguera hidráulica... 135-137
 Gatos hidráulicos... 163-184
 Bombas manuales hidráulicas... 49-52
 Rompetuercas hidráulico... 208
 Aceite hidráulico... 132
 Prensas hidráulicas, taller... 145-162
 Juegos de extractores hidráulicos... 243-246
 Bombas hidráulicas... 43-110
 Punzones hidráulicos... 215-216
 Separadores hidráulicos... 209-212
 Comprobadores y accesorios hidráulicos 217-218
 Herramientas hidráulicas... 185-222
 Válvulas hidráulicas
 Montadas en bomba... 115, 117-124
 En línea... 116, 129-131
 Montadas a distancia... 116, 127-128

I

Juegos para mantenimiento industrial... 180
 Juegos de extractores para mantenimiento industrial... 241, 253-257
 Válvulas en línea... 129-131
 Gatos inflables... 177-178
 Gatos inflables, accesorios 179
 Intensificador, hidráulico... 105
 Accesorios de extracción internos... 233

J

Módulos de gatos... 176
 Gatos, bombona... 168-170
 Gatos, alto tonelaje... 175-176
 Gatos, hidráulicos... 163-182
 Gatos, pie hidráulico... 171-172
 Gatos, inflables... 177-179
 Gatos, tensión... 183-184
 Palancas pie de cabra... 221

L

Asas de elevación... 17, 21-22
 Bomba manual ligera... 49-52
 Válvula de descenso de carga... 129
 Load Rotors® / Eslingas para colocación de la carga... 162
 Cilindros de bajo perfil... 18
 Llave de apriete hidráulico de bajo perfil 195-199

M

Herramienta de recogida magnética... 222
 Banda magnética... 125
 Juegos para mantenimiento... 180
 Adaptadores roscados macho-hembra, extractores... 240
 Distribuidores, montados de forma remota y montados en bomba... 144
 Bombas manuales... 49-52
 Conjuntos de extractores manuales... 241
 Extractores mecánicos Posi-Lock®... 243-244
 Herramientas mecánicas... 185-222
 Válvula dosificadora... 130
 Adaptadores métricos... 239
 Tablas de conversión métrica... 275-276
 Mini Gato... 167
 Sistema de control de movimiento... 97-98
 Controles de motor... 133
 Accesorios de montaje, cilindro... 15-16

N

Rompetuercas... 208
 Llave para tuercas... 221

O

Kits de refrigerador de aceite... 125
 Aceite, hidráulico... 132
 Extractor de juntas tóricas... 222

P

Cilindros planos... 41
 Tablero de clavijas... 246
 Accionada por piloto
 Válvulas de control de aire... 134
 Auto... 117
 Válvula de retención... 131

Solenoides... 123
 Sellador de tuberías, servicio pesado... 222
 Separadores de bridas de tuberías... 211
 Pinzas, anillos de retención... 220
 Eslingas para posicionamiento... 162
 Válvulas de postensado... 124
 Accesorios de prensa... 159-160
 Prensas, hidráulica Roll-Bed®... 157-158
 Prensas hidráulicas, taller... 145-162
 Interruptores de presión... 134
 Válvula de reducción de presión... 179
 Válvula reguladora de presión, en línea... 130
 Palancas... 221
 Adaptadores de extractores... 239-240
 Accesorios para extractores... 233-234
 Extractor, orificio ciego... 235
 Carro para extractores... 245
 Extractores... 223-264
 Extractores, cojinete... 229-263
 Extractores, extractor de juntas herméticas de cojinetes... 236
 Extractores, engranaje... 229-263
 Extractores, conjuntos hidráulicos... 243-246
 Extractores, internos... 233-238
 Extractores, de mordazas 230, 241-242, 253-257
 Extractores, Posi-Lock®... 243-246
 Extractores, polea... 234
 Extractores, conjuntos... 237-238, 241
 Extractores, martillo deslizante... 235-236
 Extractores, universales
 hidráulicos «Enforcer 55»... 259
 hidráulicos «Enforcer 100»... 260
 Extractores de poleas... 234
 Cilindro de extracción... 14
 Carro para bombas... 126
 Accesorios de bombas, hidráulicos... 133-134
 Juegos de bomba-cilindro-manguera, hidráulicos 52
 Válvulas montadas en bomba... 134
 Depósitos de bombas... 110, 126
 Bombas, hidráulicas... 43-110
 Bombas, hidráulicas
 Accesorios... 133
 Aire... 53-70
 Batería 71-72
 Eléctrica... 73-99
 Gasolina... 100-104
 Manuales... 49-52
 Llave de apriete hidráulico... 203-207
 Punzones, hidráulicos... 215-216
 Empujadores-extractores,
 Hidráulico... 258
 Mecánico... 252

Q

Estándares de calidad, industria... 267
 Bombas Quarter Horse... 73-74
 Acopladores de conexión rápida... 138
 Bombas «silenciosas»... 91-94

R

Accesorios para gatos ferroviarios... 174-176
 Cojinete de rueda para eje de ferrocarril
 Equipo de servicio... 261-262
 Llaves de trinquete con cadena... 221
 Válvula de alivio, «en línea»... 130
 Controles remotos... 133
 Válvulas montadas a distancia... 127-128
 Depósito... 110, 126
 Kit de respiradero de depósito... 125
 Recursos... 265-280
 Pinzas para anillos de retención... 220
 Herramientas para repetición de roscado... 222
 Prensas Roll-Bed®... 157-158
 Bomba de jaula de seguridad... 126
 Extractor/instalador de rodamientos... 261-262
 Juego destalonador/instalador de neumáticos... 159

S

Conocimientos de seguridad... 269-270
 Kits de juntas, cilindro... 279-280
 Cofres de seguridad... 242
 Válvula de secuencia... 129
 Herramientas de servicio... 222
 Juego de protectores de eje... 240
 Accesorios de prensa de taller... 159-160
 Prensas de taller 145-158
 Cilindros pequeños... 19-20
 Válvulas de cierre... 131
 Cilindros de simple efecto
 11-14, 17-21, 23-28, 35, 37, 39-42
 Extractores de martillo deslizante... 235-236
 Llave de apriete hidráulico SlimLine... 201-202
 Válvulas accionadas por solenoide... 122-123
 Llaves de gancho ajustable... 221
 Kit de brida dividida... 219

Separadores, hidráulicos... 209-212
 Llave de apriete hidráulico de cuadrado 191-194
 Estándares, calidad... 267
 Kits de arranque (SK)... 181-182
 Conjuntos de adaptadores de paso... 240
 Cajas de almacenamiento
 Juegos para mantenimiento... 180
 Metal... 182, 242
 Juegos de extractores... 237-238
 Bombas y cilindros... 52
 Madera... 182, 253-257
 Carro de transporte y almacenamiento... 245
 Accesorios para enderezado... 153-155, 157
 Herramienta de enderezado... 248
 Gatos y bombas para aplicaciones
 de tensado... 183-184
 Conjunto de extractores en «caja con llave» 238
 Subplacas, bomba... 134
 Interruptores, de mano y pedal... 110-133, 238

T

Comprobadores
 Accesorios... 219
 Sistema hidráulico... 218
 Medidor de nivel de líquido y temperatura... 125
 Peine roscado... 222
 Adaptadores roscados, extractor... 239-240
 Juego para prensado de neumáticos... 159
 Destalonadora de neumáticos... 214
 Gatos de pie hidráulicos... 171-172
 Herramientas, hidráulicas... 185-222
 Llave de apriete hidráulico
 Brazo de reacción alargado... 189, 193
 Asas... 189, 193
 Mangueras... 137
 Acoplamientos... 197-198
 Brazo de reacción largo... 190, 194
 Bombas... 203-207
 Barra de reacción... 199
 Bloque de reacción... 190, 194, 199
 Reductores... 196
 Vasos... 192
 Llaves de apriete hidráulico
 Gran número de ciclos... 187-190
 Bajo perfil... 195-199
 SlimLine... 201-202
 Cuadrado... 191-194

V

Accesorios para extracción de poleas de correa en V... 234
 Válvulas hidráulicas
 montadas en bomba... 109, 117-124
 Montadas a distancia... 127-128
 En línea... 129-131
 Kits de juntas Viton™... 125, 279-280

W

Garantía... 268
 Ruedas (orientables)... 92, 94, 110, 125, 242
 Llaves de apriete, industriales... 221
 Llaves de apriete, de trinquete con cadena 221
 Llaves de gancho ajustable... 221
 Llaves de apriete hidráulico... 187-202

CILINDROS

¡DESDE
2
HASTA
1220
TONELADAS!



CARACTERÍSTICAS SUPERIORES DE LOS CILINDROS HIDRÁULICOS DE POWER TEAM:

Fabricamos nuestros propios cilindros en nuestras instalaciones de fabricación registradas conforme a la norma ISO 9001. Todos los cilindros de Power Team están codificados conforme a fechas

y tienen grabados los datos de presión nominal y capacidad máximas.

Cada cilindro que fabricamos cumple la exigente norma ASME B30.1 y es ensamblado/probado por montadores certificados y sometido a pruebas de presión de un 125 % de su capacidad antes de abandonar nuestras fábricas. Entre algunas otras características clave se incluyen:

- Los orificios de los cilindros se han pulido con rodillo para endurecer y suavizar la superficie, mejorando la vida útil de la junta en un 30 %.
- Los orificios para montaje en la base soportan la capacidad total del cilindro.
- El rango de presiones de rotura típica del cilindro es de 1750 a 2450 bares, muy superior a la de un uso extremo.
- Los cilindros con tuercas de empaquetadura pueden alcanzar el final de carrera a una presión de 700 bares.
- Las inspecciones con corriente de Foucault y partículas magnéticas detectan fallos en el acero.
- Se elimina material de la superficie para asegurarse de que cualquier defecto queda eliminado.





	Página Descripción	Movimiento del cilindro	Tipo de retorno	Rango de tonelaje	Página(s)
	Introducción	-	-	-	5-10
	C	Simple efecto	Muelle	5-100	11-12
	CBT	Simple efecto	Muelle	5-25	13
	RP	Simple efecto	Muelle	2-5	14
	C Accesorios	-	-	-	15-16
	RA	Simple efecto	Muelle	20-100	17
	RLS	Simple efecto	Muelle	5-150	18
	RSS	Simple efecto Doble efecto	Muelle	10-250	19-20
	RH	Simple efecto Doble efecto	Muelle Hidráulico	100-100 30-200	21-22
	RT	Simple efecto	Muelle	17,5-100	23-24
	RGG	Simple efecto	Carga	55-600	25-28
	RDG	Doble efecto	Hidráulico	55-600	29-32
	RD	Doble efecto	Hidráulico	10-500	33-34
	R	Simple efecto Doble efecto	Carga Hidráulica	55-565 100-565	35-36
	RC_C RC_D	Simple efecto Doble efecto	Carga Hidráulica	740-1220 740-1220	37-38
	RA_L R_L	Simple efecto, bloqueo	Carga	55-100 55-565	39-40
	RC_P	Simple efecto, bloqueo	Carga	55-620	41
	RC_L Series	Simple efecto, bloqueo	Carga	740-1220	42



SELECCIÓN DEL CILINDRO ADECUADO:

Paso 1: Seleccione el cilindro hidráulico que mejor se adapta a la aplicación.

Paso 2: Seleccione una bomba hidráulica con la salida de aceite y la capacidad de depósito adecuadas a la potencia del cilindro.

Paso 3: Seleccione la bomba y válvula que mejor se adapte al cilindro y a la aplicación.

CONSIDERACIONES SOBRE EL TAMAÑO DEL CILINDRO:

- ¿Qué fuerza de empuje o extracción, en toneladas, se necesita por cilindro en su aplicación? Power Team recomienda utilizar el 80 % de la capacidad y carrera nominales para maximizar el rendimiento y la seguridad del producto.
- ¿Cuál es la longitud de carrera de empuje o extracción necesaria?
- ¿El cilindro tiene que empujar, extraer o realizar ambas acciones? (Los cilindros de simple efecto extienden el pistón por presión hidráulica. Los cilindros de doble efecto extienden y repliegan el pistón por presión.)
- ¿La aplicación necesita varios cilindros?
- ¿Es la aplicación estacionaria o sus componentes deben ser ligeros para facilitar la portabilidad?
- ¿Será necesario que extienda una varilla o cable a través del centro del cilindro para la aplicación, como en una operación de tensado?
- ¿La aplicación requiere que el cilindro encaje en áreas de trabajo con espacio muy limitado?
- ¿La aplicación requiere que el cilindro quede inmóvil al final de su carrera?
- ¿El cilindro tendrá que soportar cargas descentradas? Si la respuesta es sí, tenga en cuenta la posibilidad de usar tapas de carga giratorias.
- ¿La aplicación requiere que la carga elevada sea soportada durante periodos largos de tiempo? Los collarines de seguridad son ideales para dichos trabajos, así como los bloques de entibación.
- ¿Es necesario que haya resistencia a la corrosión? Nuestro exclusivo tratamiento de superficies «Power-Tech» es estándar en muchos cilindros Power Team, y opcional en muchos de nuestros cilindros fabricados en acero.
- ¿La aplicación implicará un alto número de ciclos (más de 2500 en la vida útil del cilindro)? Nuestros cilindros de las series «RD», «RH», «RP» y «C» son elecciones ideales. Le recomendamos que consulte las páginas 12-13 para conocer las capacidades de cada cilindro.

¿QUÉ TIPO DE CILINDRO NECESITA?

1. Para determinar la capacidad de fuerza de un cilindro:

Fuerza

Área efectiva del cilindro (cm²)

X

Bares desde la bomba

2. Para determinar la capacidad de aceite de un cilindro

Capacidad de aceite (cm³)

Área efectiva del cilindro (cm²)

X

Carrera del cilindro (cm)

3. Para determinar la capacidad de depósito necesaria para un sistema de varios cilindros:

Aceite utilizable

Capacidad de aceite del cilindro (cm³)

X

Número de cilindros en el sistema

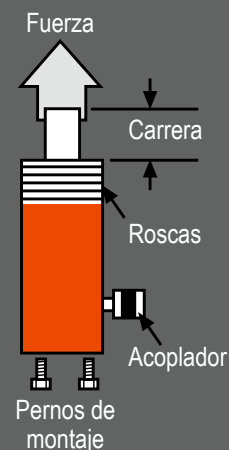

SECCIÓN DE INFORMACIÓN TABLA DE REFERENCIA DE TAMAÑOS DE CILINDROS Y BOMBAS



Las directrices siguientes son para aplicaciones generales de elevación y construcción. Las herramientas hidráulicas, extractores y prensas pueden no seguir dichas recomendaciones. Compruebe siempre que la "capacidad de depósito utilizable" supere la capacidad de aceite de los cilindros.

Generalmente recomendado ■
 Requisitos de comprobación marginales ■
 No recomendado para la mayoría de aplicaciones ■

	Presión	Etapa	CAPACIDAD DEL CILINDRO (TONELADAS)													
			5	10	15	20	25	30	55	75	100	150	200	300	400	500
Bombas manuales *	P12 ‡	Simple	14	32	44	65	72	93								
	P55 ‡	Simple	6	14	19	28	31	40	71							
	P19(L)	Baja	4	8	10	15	17	21								
		Alta	13	30	42	59	68	86								
	P59F	Baja	1,8	4,1	5,7	8	9	12	20	29						
		Alta	8	17	24	34	48	50	85	122						
	P59(L) ‡	Baja	1,5	3,2	4,7	7	7,7	9,7	16,7	23,9						
	P157(D) ‡	Alta	6	14	19	28	31	40	71	101						
	P159(D) ‡	Baja	0,5	1	1,3	1,9	2,2	2,8	5	7	9	13	18			
	P300(D) ‡	Alta	7	15	21	30	34	43	77	110	143	200	250			
Baja		0,1	0,3	0,6	0,6	0,7	0,9	1,5	2,2	2,8	4,2	5,6	8,4	11,2		
P460(D) ‡	Alta	3,3	7,7	9	14	17,5	22	37	55	71	105	143	213	284		
	Baja	0,5	1,2	1,6	2,2	2,6	3,2	5,5								
Bombas eléctricas/ hidráulicas †	PB10 / PE10	Alta	6	13,4	18,9	27	31	39	66,2							
		Baja	0,2	0,5	0,7	0,9	1,1	1,4	2,3	3,3	4,3	6,5	8,7			
PE17 ‡	Alta	3,5	7,9	10,9	16	18	23	39	56,3	73	109	146				
	Baja	0,4	0,8	1,2	1,6	1,8	2,3	3,9	5,7	7,3	10,8	14,6	21,9	29,2		
PE18	Alta	3,3	7,5	10,3	15	17	21	37	53	69	102	136	207	276		
	Baja	0,2	0,5	0,7	1,0	1,1	1,4	2,5	3,6	4,6	6,8	9,2	13,8	18,4		
PE21 ‡	Alta	2,8	6,4	9	13	15	19	32	45,5	59	88	118	177	236		
	Baja	0,2	0,4	0,6	0,9	1,0	1,3	2,2	3,2	4,1	6,1	8,3	12,0	15,7	19,9	
PED25	Alta	2,4	5,4	7,5	10,6	12,4	15,6	26,5	38,2	49,5	73,3	99,1	144,3	188,5	238,6	
	Baja	0,2	0,45	0,6	0,9	1	1,3	2,2	3,2	4,1	6					
PE30 ‡	Alta	2	4,5	6	9	10	13	22	32	41	60					
	Baja	0,1	0,3	0,4	0,5	0,6	0,7	1,3	1,8	2,4	3,5	4,7	7,2	9,6		
PE46 ‡	Alta	1,3	2,9	4,1	5,9	6,8	8,6	14	22	28	42	56	84	112		
	Baja	0,1	0,2	0,3	0,4	0,4	0,6	0,9	1,4	1,8	2,6	3,5	5,4	7,2		
PE55 ‡	Alta	1,4	2,4	3,4	4,8	5,6	7,1	12	17,8	23	34	45	69	92		
	Baja	0,1	0,2	0,3	0,4	0,4	0,5	0,9	1,3	1,7	2,5	3,4	5,1	6,8	8,5	
PQ60	Alta	1	2,2	3,3	4,4	5,2	6,5	11	16,2	21	31	41	63	84	105	
	Baja	0,1	0,2	0,3	0,4	0,4	0,5	0,9	1,3	1,7	2,5	3,4	5,1	6,8	8,5	
PQ120	Alta	0,5	1,1	1,6	2,2	2,6	3,2	5,5	7,7	10	15	21	30	40	50	
	Baja	0,1	0,1	0,2	0,2	0,3	0,3	0,6	8	1	1,5	2,1	3	4	5	
PE400	Alta	0,1	0,3	0,4	0,6	0,7	0,9	1,6	2,2	2,9	4,4	5,9	8,7	11,6	14,5	
	Baja	0,1	0,3	0,4	0,6	0,7	0,9	1,6	2,2	2,9	4,4	5,9	8,7	11,6	14,5	
Bombas de aire/hidráulicas †	PA6 ‡	Simple	10	22,4	31	44,4	51,3	65,2								
		Simple	10	22,4	31	44,4	51,3	65,2								
PA17 ‡	Alta	3,5	7,9	10,9	16	18	23	39	56	73	109	146				
	Baja	0,2	0,5	0,7	0,9	1,1	1,4	2,3	3,3	4,3	6,5	8,7				
PA46 ‡	Alta	1,3	2,9	4,1	5,9	6,8	8,6	14	22	28	42	56	84	112		
	Baja	0,1	0,3	0,4	0,5	0,6	0,7	1,3	2	2,4	3,5	4,7	7,2	9,6		
PA55 ‡	Alta	1,1	2,4	3,4	4,8	5,6	7,1	12	18	26	34	45	69	92		
	Baja	0,1	0,3	0,4	0,6	0,7	0,9	1,5	2,2	2,8	4,1	5,5	8,4	11,2		
Bombas de gasolina/ eléctricas †	PG30	Alta	2	4,5	6,3	8,9	10,3	13	22	31,8	41,3	61,4	83	121		
		Baja	0,3	0,7	1	1,3	1,6	2	3,3	4,8	6,2	9,3	12,4	18,1		
PG55 ‡	Alta	1,1	2,5	3,5	4,9	5,6	7,1	12,1	17,3	22,5	33,5	45	66	86	109	
	Baja	0,1	0,3	0,4	0,6	0,7	0,8	1,4	2	2,6	3,9	5,2	7,6	9,9	12,5	
PG120 ‡	Alta	0,5	1,0	1,5	2,0	2,4	3,0	5,1	7,3	9,5	14,2	19,1	27,8	36,3	46,0	
	Baja	0,1	0,3	0,4	0,6	0,7	0,8	1,4	2	2,6	3,9	5,2	7,6	9,9	12,5	
PG400	Alta	0,2	0,3	0,5	0,7	0,8	1,0	1,7	2,4	3,1	4,6	6,2	9,0	11,8	15,0	
	Baja	0,1	0,1	0,2	0,2	0,3	0,3	0,6	0,8	1,0	1,5	2,0	3,0	3,8	4,9	

* Bombas manuales = Número de emboladas necesarias para mover el pistón 1".

† Bombas de aire, eléctricas y de motor de gasolina/hidráulicas = Número de segundos necesarios para mover el pistón 1".

‡ Algunas bombas Power Team se ofrecen en configuraciones especiales no indicadas en este catálogo.

Power Team puede realizar «montajes por encargo» de bombas especiales con juntas, válvulas, ajustes de válvulas de alivio, etc. Para tales requisitos especiales, póngase en contacto con su distribuidor local o con la fábrica de Power Team.



SECCIÓN DE INFORMACIÓN ELECCIÓN DE UN CILINDRO POR TONELAJE

Toneladas cortas (toneladas métricas)	Carrera (mm)	Altura en retracción (mm)	Movimiento del cilindro	N.º de pedido	N.º de página
2 (extraer)	127,00	233,43	SA	RP25	14
5 (extraer)	139,70	301,75	SA	RP55	14

5 (4,5)	14,22	41,40	SA	RLS50	18
	25,40	111,25	SA	C51C	12
	82,55	165,10	SA	C53C	12
	133,35	215,90	SA	C55C	12
	133,35	266,70	SA	C55CBT	13
	184,15	273,05	SA	C57C	12
	234,95	323,85	SA	C59C	12

10 (9)	11,18	44,45	SA	RLS100	18
	25,40	92,20	SA	C101C	12
	38,10	88,90	SA	RSS101	20
	54,10	120,65	SA	C102C	12
	63,50	133,35	SA	RH102	21
	104,90	171,45	SA	C104C	12
	155,70	247,65	SA	C106C	12
	155,70	292,10	SA	C106CBT	13
	158,75	296,93	DA	RD106	34
	203,20	287,27	SA	RH108	21
	206,50	298,45	SA	C108C	12
	254,00	398,53	DA	RD1010	34
	257,30	349,25	SA	C1010C	12
	257,30	393,70	SA	C1010CBT	13
	308,10	400,05	SA	C1012C	12
358,90	450,85	SA	C1014C	12	

12 (10,9)	7,87	55,63	SA	RH120	21
	41,40	122,17	SA	RH121	21
	41,40	122,17	SA	RH121T	21
	76,20	184,15	SA	RH123	21

15 (13,6)	25,40	123,95	SA	C151C	12
	54,10	149,35	SA	C152C	12
	104,90	200,15	SA	C154C	12
	155,70	271,53	SA	C156C	12
	206,50	322,33	SA	C158C	12
	257,30	373,13	SA	C1510C	12
	308,10	423,93	SA	C1512C	12
	358,90	474,73	SA	C1514C	12
	406,40	522,22	SA	C1516C	12

17,5 (15,9)	50,80	174,75	DA	RT172	24
-------------	-------	--------	----	-------	----

20 (18,1)	11,18	50,80	SA	RLS200	18
	44,45	95,25	SA	RSS202	20
	50,80	155,70	SA	RH202	21
	54,10	162,05	SA	RA202	17
	76,20	153,92	SA	RH203	21
	104,90	212,85	SA	RA204	17
	152,40	308,10	SA	RH206	21
	155,70	263,65	SA	RA206	17

25 (22,7)	25,40	139,70	SA	C251C	12
	50,80	165,10	SA	C252C	12
	101,60	215,90	SA	C254C	12
	158,75	273,05	SA	C256C	12
	158,75	339,85	SA	C256CBT	13
	158,75	314,45	DA	RD256	34
	209,55	323,85	SA	C258C	12
	260,35	374,65	SA	C2510C	12
	311,15	425,45	SA	C2512C	12
	358,90	476,25	SA	C2514C	12
	358,90	517,65	DA	RD2514	34
	358,90	543,05	SA	C2514CBT	13

30 (27,2)	12,70	58,67	SA	RLS300	18
	54,10	187,45	SA	RA302	17
	61,98	117,60	SA	RSS302	20
	63,50	158,75	SA	RH302	21
	63,50	214,38	DA	RT302	24
	76,20	179,32	SA	RH303	22
	104,90	238,25	SA	RA304	17
	149,35	282,70	SA	RHA306	21
	152,40	247,65	SA	RH306	21
	152,40	280,92	DA	RH306D	22
	155,70	289,05	SA	RA306	17
	209,55	325,12	SA	C308C	12
	257,30	438,15	DA	RH3010	22

50 (45,4)	16,00	66,80	SA	RLS500S	18
	60,45	127,00	SA	RSS502	20
	76,20	181,10	SA	RH503	21
	76,20	268,22	DA	RT503	24

55 (49,9)	50,80	125,48	SA	R552C	35
	50,80	162,05	SA	R552L	40
	50,80	174,75	SA	C552C	12
	50,80	199,14	DA	RDG552	30
	50,80	199,14	SA	RG552	26
	54,10	171,45	SA	RA552	17
	101,60	249,94	DA	RDG554	30
	101,60	249,94	SA	RG554	26
	104,90	222,25	SA	RA554	17
	107,95	231,90	SA	C554C	12
	152,40	227,08	SA	R556C	35
	152,40	263,65	SA	R556L	40
	152,40	300,74	DA	RDG556	30
	152,40	300,74	SA	RG556	26
	155,70	273,05	SA	RA556	17
	155,70	317,50	SA	RA556L	39
	158,75	282,70	SA	C556C	12
	158,75	329,44	DA	RD556	34
	203,20	351,54	DA	RDG558	30
	203,20	351,54	SA	RG558	26
	254,00	328,93	SA	R5510C	35
	254,00	365,25	SA	R5510L	40
	254,00	384,30	SA	RA5510	17
	254,00	402,34	DA	RDG5510	30
	254,00	402,34	SA	RG5510	26
	260,35	384,30	SA	C5510C	12
	304,80	453,14	DA	RDG5512	30
	304,80	453,14	SA	RG5512	26
330,20	478,54	DA	RDG5513	30	
330,20	478,54	SA	RG5513	26	
333,50	503,94	DA	RD5513	34	
336,55	460,50	SA	C5513C	12	
355,60	503,94	DA	RDG5514	30	
355,60	503,94	SA	RG5514	26	
460,50	657,35	DA	RD5518	34	

60 (54,4)	76,20	234,95	SA	RH603	21
	101,60	241,30	DA	RHA604D	22
	127,00	241,30	DA	RH605	22
	152,40	317,50	SA	RH606	21
	257,30	458,72	DA	RH6010	22

75 (68)	16,00	79,50	SA	RLS750S	18
	50,80	211,07	DA	RDG752	30
	50,80	211,07	SA	RG752	26
	101,60	261,87	DA	RDG754	30
	101,60	261,87	SA	RG754	26
	152,40	312,67	DA	RDG756	30
	152,40	312,67	SA	RG756	26
	155,70	314,45	SA	C756C	12

75 (68)	203,20	363,47	DA	RDG758	30
	203,20	363,47	SA	RGG758	26
	254,00	414,27	DA	RDG7510	30
	254,00	414,27	SA	RGG7510	26
	304,80	465,07	DA	RDG7512	30
	304,80	465,07	SA	RGG7512	26
	330,20	490,47	DA	RDG7513	30
	330,20	490,47	SA	RGG7513	26
	333,50	492,25	SA	C7513C	12
	355,60	515,87	DA	RDG7514	30
	355,60	515,87	SA	RGG7514	26

80 (72,6)	333,50	517,65	DA	RD8013	34
--------------	--------	--------	----	--------	----

100 (90,7)	16,00	85,85	SA	RLS1000S	18
	38,10	144,53	SA	RSS1002D	20
	38,10	165,10	DA	RH1001	22
	50,80	139,70	SA	R1002C	35
	50,80	168,66	DA	R1002D	36
	50,80	184,15	SA	R1002L	40
	50,80	219,20	SA	C1002C	12
	50,80	220,98	DA	RDG1002	30
	50,80	220,98	SA	RG1002	26
	54,10	196,85	SA	RA1002	17
	57,15	139,70	SA	RSS1002	20
	76,20	254,00	SA	RH1003	21
	101,60	271,78	DA	RDG1004	30
	101,60	271,78	SA	RGG1004	26
	123,95	384,30	DA	RT1004	24
	152,40	241,30	SA	R1006C	35
	152,40	270,26	DA	R1006D	36
	152,40	285,75	SA	R1006L	40
	152,40	314,45	DA	RH1006	22
	152,40	322,58	DA	RDG1006	30
	152,40	322,58	SA	RG1006	26
	158,75	298,45	SA	RA1006	17
	158,75	339,85	SA	RA1006L	39
	168,40	336,55	SA	C1006C	12
	168,40	350,01	DA	RD1006	34
	203,20	373,38	DA	RDG1008	30
	203,20	373,38	SA	RG1008	26
	254,00	371,86	DA	R10010D	36
	254,00	387,35	SA	R10010L	40
	254,00	424,18	DA	RDG10010	30
	254,00	424,18	SA	RG10010	26
	257,30	503,17	DA	RH10010	22
	260,35	397,00	SA	RA10010	17
	260,35	428,75	SA	C10010C	12
	304,80	474,98	DA	RDG10012	30
	304,80	474,98	SA	RG10012	26
	330,20	500,38	DA	RDG10013	30
	330,20	500,38	SA	RG10013	26
	333,50	515,11	DA	RD10013	34
	355,60	525,78	DA	RDG10014	30
	355,60	525,78	SA	RGG10014	26
	511,30	718,31	DA	RD10020	34

150 (136,1)	14,22	101,60	SA	RLS1500S	18
	50,80	162,05	SA	R1502C	35
	50,80	188,98	DA	R1502D	36
	50,80	206,50	SA	R1502L	40
	50,80	238,00	DA	RDG1502	30
	50,80	238,00	SA	RG1502	26
	101,60	288,80	DA	RDG1504	30
	101,60	288,80	SA	RGG1504	26
	127,00	308,10	DA	RH1505	22
	152,40	263,65	SA	R1506C	35
	152,40	290,58	DA	R1506D	36
	152,40	308,10	SA	R1506L	40
	152,40	339,60	DA	RDG1506	30

SA - Simple efecto
DA - Doble efecto

SECCIÓN DE INFORMACIÓN ELECCIÓN DE UN CILINDRO POR TONELAJE



Toneladas cortas (toneladas métricas)	Carrera (mm)	Altura retraído (mm)	Movimiento del cilindro	N.º de pedido	N.º de página
150 (136,1)	152,40	339,60	SA	RGG1506	26
	168,40	377,95	DA	RD1506	34
	203,20	349,25	DA	RH1508	22
	203,20	390,40	DA	RDG1508	30
	203,20	390,40	SA	RGG1508	26
	254,00	365,25	SA	R15010C	35
	254,00	409,70	SA	R15010L	40
	254,00	441,20	DA	RDG15010	30
	254,00	441,20	SA	RGG15010	26
	304,80	492,00	DA	RDG15012	30
	304,80	492,00	SA	RGG15012	26
	330,20	517,40	DA	RDG15013	30
	330,20	517,40	SA	RGG15013	26
	333,50	543,05	DA	RD15013	34
	355,60	542,80	DA	RDG15014	30
	355,60	542,80	SA	RGG15014	26
460,50	673,86	DA	RD15018	34	

200 (181,4)	50,80	190,50	SA	R2002C	35
	50,80	206,76	DA	R2002D	36
	50,80	241,30	SA	R2002L	40
	50,80	255,02	DA	RDG2002	30
	50,80	255,02	SA	RGG2002	26
	101,60	305,82	DA	RDG2004	30
	101,60	305,82	SA	RGG2004	26
	152,40	292,10	SA	R2006C	35
	152,40	308,36	DA	R2006D	36
	152,40	342,90	SA	R2006L	40
	152,40	356,62	DA	RDG2006	30
	152,40	356,62	SA	RGG2006	26
	168,40	406,40	DA	RD2006	34
	203,20	393,70	SA	R2008L	40
	203,20	407,92	DA	RH2008	22
	203,20	407,42	DA	RDG2008	30
203,20	407,42	SA	RGG2008	26	
254,00	409,96	DA	R20010D	36	
254,00	458,22	DA	RDG20010	30	
254,00	458,22	SA	RGG20010	26	
330,20	509,02	DA	RDG20013	30	
330,20	509,02	SA	RGG20013	26	
333,50	571,50	DA	RD20013	34	
355,60	559,82	DA	RDG20014	30	
355,60	559,82	SA	RGG20014	26	
460,50	723,90	DA	RD20018	34	

250 (226,8)	50,80	261,62	DA	RDG2502	32
	50,80	261,62	SA	RGG2502	28
	76,20	290,58	SA	RSS2503	20
	101,60	312,42	DA	RDG2504	32
	101,60	312,42	SA	RGG2504	28
	152,40	363,22	DA	RDG2506	32
	152,40	363,22	SA	RGG2506	28
	203,20	414,02	DA	RDG2508	32
	203,20	414,02	SA	RGG2508	28
	254,00	464,82	DA	RDG25010	32
	254,00	464,82	SA	RGG25010	28
	304,80	515,62	DA	RDG25012	32
	304,80	515,62	SA	RGG25012	28
	330,20	541,02	DA	RDG25013	32
	330,20	541,02	SA	RGG25013	28
	355,60	566,42	DA	RDG25014	32
355,60	566,42	SA	RGG25014	28	

280 (254)	50,80	190,50	SA	R2802C	35
	50,80	233,68	DA	R2802D	36
	50,80	247,65	SA	R2802L	40
	152,40	292,10	SA	R2806C	35
	152,40	335,28	DA	R2806D	36
	152,40	349,25	SA	R2806L	40
	254,00	436,88	DA	R28010D	36
	254,00	450,85	SA	R28010L	40

Toneladas cortas (toneladas métricas)	Carrera (mm)	Altura retraído (mm)	Movimiento del cilindro	N.º de pedido	N.º de página
300 (272,1)	50,80	272,80	DA	RDG3002	32
	50,80	272,80	SA	RGG3002	28
	101,60	323,60	DA	RDG3004	32
	101,60	323,60	SA	RGG3004	28
	152,40	374,40	DA	RDG3006	32
	152,40	374,40	SA	RGG3006	28
	152,40	438,91	DA	RD3006	34
	203,20	425,20	DA	RDG3008	32
	203,20	425,20	SA	RGG3008	28
	254,00	476,00	DA	RDG30010	32
	254,00	476,00	SA	RGG30010	28
	304,80	526,80	DA	RDG30012	32
	304,80	526,80	SA	RGG30012	28
	330,20	552,20	DA	RDG30013	32
	330,20	552,20	SA	RGG30013	28
	330,20	630,17	DA	RD30013	34
355,60	577,60	DA	RDG30014	32	
355,60	577,60	SA	RGG30014	28	

355 (322,1)	50,80	231,90	SA	R3552C	35
	50,80	289,05	DA	R3552D	36
	50,80	292,10	SA	R3552L	40
	152,40	333,50	SA	R3556C	35
	152,40	390,65	DA	R3556D	36
	152,40	393,70	SA	R3556L	40
	254,00	435,10	SA	R35510C	35

400 (362,9)	50,80	306,58	DA	RDG4002	32
	50,80	306,58	SA	RGG4002	28
	101,60	357,38	DA	RDG4004	32
	101,60	357,38	SA	RGG4004	28
	152,40	408,18	DA	RDG4006	32
	152,40	408,18	SA	RGG4006	28
	152,40	489,71	DA	RD4006	34
	203,20	458,98	DA	RDG4008	32
	203,20	458,98	SA	RGG4008	28
	254,00	509,78	DA	RDG40010	32
	254,00	509,78	SA	RGG40010	28
	304,80	560,58	DA	RDG40012	32
	304,80	560,58	SA	RGG40012	28
	330,20	585,98	DA	RDG40013	32
	330,20	585,98	SA	RGG40013	28
	330,20	667,51	DA	RD40013	34
355,60	611,38	DA	RDG40014	32	
355,60	611,38	SA	RGG40014	28	

430 (390,1)	50,80	263,65	SA	R4302C	35
	50,80	312,67	DA	R4302D	36
	50,80	333,50	SA	R4302L	40
	152,40	365,25	SA	R4306C	35
	152,40	414,27	DA	R4306D	36
	152,40	435,10	SA	R4306L	40
	254,00	515,87	DA	R43010D	36
	254,00	536,70	SA	R43010L	40

500 (453,6)	50,80	311,91	DA	RDG5002	32
	50,80	311,91	SA	RGG5002	28
	101,60	311,91	DA	RDG5004	32
	101,60	362,71	SA	RGG5004	28
	152,40	413,51	DA	RDG5006	32
	152,40	413,51	SA	RGG5006	28
	152,40	522,22	DA	RD5006	34
	203,20	464,31	DA	RDG5008	32
	203,20	464,31	SA	RGG5008	28
	254,00	515,11	DA	RDG50010	32
	254,00	515,11	SA	RGG50010	28
	304,80	565,91	DA	RDG50012	32
	304,80	565,91	SA	RGG50012	28
	330,20	591,31	DA	RDG50013	32
	330,20	591,31	SA	RGG50013	28
	330,20	700,02	DA	RD50013	34
355,60	616,71	DA	RDG50014	32	
355,60	616,71	SA	RGG50014	28	

565 (512,6)	50,80	292,10	SA	R5652C	35
	50,80	345,19	DA	R5652D	36
	50,80	371,60	SA	R5652L	40
	152,40	393,70	SA	R5656C	35
	152,40	446,79	DA	R5656D	36
	152,40	473,20	SA	R5656L	40
	254,00	495,30	SA	R56510C	35
	254,00	548,39	DA	R56510D	36
	254,00	574,80	SA	R56510L	40

600 (544,1)	50,80	324,10	DA	RDG6002	32
	50,80	324,10	SA	RGG6002	28
	101,60	374,90	DA	RDG6004	32
	101,60	374,90	SA	RGG6004	28
	152,40	425,70	DA	RDG6006	32
	152,40	425,70	SA	RGG6006	28
	203,20	476,50	DA	RDG6008	32
	203,20	476,50	SA	RGG6008	28
	254,00	527,30	DA	RDG60010	32
	254,00	527,30	SA	RGG60010	28
	304,80	578,10	DA	RDG60012	32
	304,80	578,10	SA	RGG60012	28
	330,20	603,50	DA	RDG60013	32
	330,20	603,50	SA	RGG60013	28
	355,60	628,90	DA	RDG60014	32
	355,60	628,90	SA	RGG60014	28

740-1220 (671,3 - 1106,8)	50,8	—	SA	RC_C	37
	152,4	—	DA	RC_D	38
	254,0	—	SA	RC_L	42
	50,4	—	SA	RC_L	42
	152,4	—	SA	RC_L	42
	254,0	—	SA	RC_L	42

SA - Simple efecto
DA - Doble efecto

Modelo mostrado:

Varios tipos de la Serie C



>Características

CILINDROS ROBUSTOS Y DE ALTA CALIDAD USADOS PARA LA ELEVACIÓN Y COMPRESIÓN

- El cojinete de bronce-aluminio reduce el desgaste originado por las cargas descentradas.
- Los muelles de tamaño máximo aceleran el retorno del pistón y aumentan la vida del muelle.
- Las roscas del collarín son estándar en todos los modelos de la serie C, lo que simplifica las aplicaciones con accesorios.
- Las fundas de caucho extraíbles protegen las roscas de los collarines durante el transporte y almacenamiento.
- Estructura del cilindro de acero macizo para dar durabilidad.
- El vástago del pistón cromado resiste desgaste y corrosión.
- Amplia gama de accesorios disponibles para montar en el vástago del pistón, el collarín o en la base del cilindro.
- Agujeros estándar de montaje de base en cilindros de 5 hasta 55 toneladas; opcionalmente, en cilindros de 75 y 100 toneladas
- El semiacoplador hembra de 3/8" NPTF es estándar.
- Cumple las normativas de seguridad ANSI / ASME B30.1

► **C10010C usado en esta aplicación de extracción.**



La mejor práctica para selección de cilindros



Power Team recomienda utilizar el 80 % de la capacidad y carrera nominales para maximizar el rendimiento y la seguridad del producto.



Asa opcional para elevar los cilindros



Número de pedido: 420655OR9
Asa de elevación para cilindros de la serie «C», de 25 toneladas.

► **Dimensiones técnicas, orificios para montaje en la base**

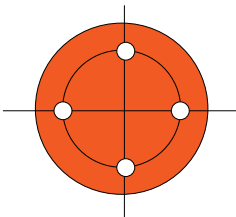

Tonelaje del cilindro	5	10	15	25	30	55	75*	100*
Número de orificios	2†	2†	2†	2†	2†	2†	4	4
Tamaño de la rosca	1/4 - 20	5/16 - 18	3/8 - 16	1/2 - 13	1/2-13	1/2 - 13	3/4 - 10	1 - 8
Profundidad de la rosca (mm)	9,50	12,70	12,70	19,10	19,10	19,10	25,40	25,40
Diámetro del círculo del perno (mm)	25,40	39,70	47,60	58,70	73,66	95,30	114,30	120,70

*Consulta a fábrica (45° desde el acoplador)

† 90° desde el acoplador

► Dimensiones técnicas

Tapas de carga del cilindro suministradas con cilindros de la serie «C»:

Cilindros de 5 toneladas	N.º 201375
Cilindros de 10 toneladas	N.º 201362
Cilindros de 15 toneladas	N.º 201362
Cilindros de 25 toneladas	N.º 201412
Cilindros de 30 toneladas	N.º 201412
Cilindros de 55 toneladas	N.º 36161
Cilindros de 75 toneladas	N.º 36161
Cilindros de 100 toneladas	N.º 36161

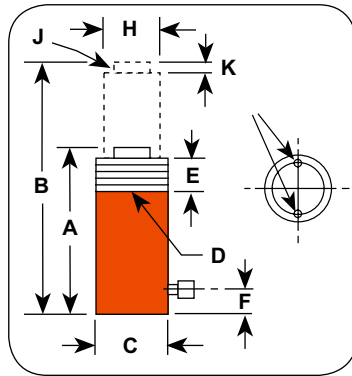

► C10010C usado en esta aplicación de elevación.



► Información para pedido

Cap. del cil.	Carrera	N.º de pedido	Capacidad de aceite	A	B	C	D	E	F	H	J	K	Diámetro del orificio	Área efectiva del cilindro	Toneladas métricas a 700	Peso del producto
(toneladas)	(mm)		(cm³)	Altura en retracción (mm)	Altura en extensión (mm)	Diámetro exterior (mm)	Rosca del collarín (in.)	Longitud de la rosca del collarín del pistón (mm)	Base al puerto (mm)	Diámetro del vástago del pistón (mm)	Rosca interna del vástago del pistón y profundidad (in.)	Saliente del vástago (mm)	(mm)	(cm²)	(bar)	(kg)
5	25,4	C51C	18	110,3	138,1	38,1	1 1/2-16	28,6	19,1	25,4	3/4-16 x 15,9	6,4	28,6	6,4	4,5	1,0
	82,6	C53C	52	165,1	247,7	38,1	1 1/2-16	28,6	19,1	25,4	3/4-16 x 15,9	6,4	28,6	6,4	4,5	1,5
	133,4	C55C	85	215,9	349,3	38,1	1 1/2-16	28,6	19,1	25,4	3/4-16 x 15,9	6,4	28,6	6,4	4,5	1,8
	184,2	C57C	118	273,1	457,2	38,1	1 1/2-16	28,6	19,1	25,4	3/4-16 x 15,9	6,4	28,6	6,4	4,5	2,3
	235,0	C59C	151	323,9	558,8	38,1	1 1/2-16	28,6	19,1	25,4	3/4-16 x 15,9	6,4	28,6	6,4	4,5	2,6
10	25,4	C101C	36	92,1	117,5	57,2	2 1/4-14	28,6	19,1	38,1	1-8 x 19,1	6,4	42,8	14,4	10,2	1,8
	54,0	C102C	79	122,0	172,8	57,2	2 1/4-14	28,6	19,1	38,1	1-8 x 19,1	6,4	42,8	14,4	10,2	2,3
	104,8	C104C	151	171,5	276,2	57,2	2 1/4-14	28,6	19,1	38,1	1-8 x 19,1	6,4	42,8	14,4	10,2	3,0
	155,6	C106C	225	247,7	403,2	57,2	2 1/4-14	28,6	19,1	38,1	1-8 x 19,1	6,4	42,8	14,4	10,2	4,3
	206,4	C108C	326	298,5	504,8	57,2	2 1/4-14	28,6	19,1	38,1	1-8 x 19,1	6,4	42,8	14,4	10,2	5,0
	257,2	C1010C	370	349,3	606,4	57,2	2 1/4-14	28,6	19,1	38,1	1-8 x 19,1	6,4	42,8	14,4	10,2	5,9
	308,0	C1012C	444	400,1	708,0	57,2	2 1/4-14	28,6	19,1	38,1	1-8 x 19,1	6,4	42,8	14,4	10,2	6,6
	358,8	C1014C	518	450,9	809,6	57,2	2 1/4-14	28,6	19,1	38,1	1-8 x 19,1	6,4	42,8	14,4	10,2	7,3
	406,4	C1016C	592	520,7	927,1	57,2	2 1/4-14	28,6	19,1	38,1	1-8 x 19,1	6,4	42,8	14,4	10,2	8,4
15	25,4	C151C	51	123,8	149,2	69,9	2 3/4-16	28,6	19,1	44,5	1-8 x 19,1	6,4	50,8	20,3	14,2	3,4
	54,0	C152C	110	149,2	203,2	69,9	2 3/4-16	28,6	19,1	44,5	1-8 x 19,1	6,4	50,8	20,3	14,2	4,0
	104,8	C154C	211	200,0	304,8	69,9	2 3/4-16	28,6	19,1	44,5	1-8 x 19,1	6,4	50,8	20,3	14,2	5,2
	155,6	C156C	315	271,4	427,0	69,9	2 3/4-16	28,6	19,1	44,5	1-8 x 19,1	6,4	50,8	20,3	14,2	6,9
	206,4	C158C	418	322,2	528,6	69,9	2 3/4-16	28,6	19,1	44,5	1-8 x 19,1	6,4	50,8	20,3	14,2	8,1
	257,2	C1510C	521	373,0	630,2	69,9	2 3/4-16	28,6	19,1	44,5	1-8 x 19,1	6,4	50,8	20,3	14,2	9,4
	308,0	C1512C	625	423,8	731,8	69,9	2 3/4-16	28,6	19,1	44,5	1-8 x 19,1	6,4	50,8	20,3	14,2	10,5
	358,8	C1514C	728	474,6	833,4	69,9	2 3/4-16	28,6	19,1	44,5	1-8 x 19,1	6,4	50,8	20,3	14,2	11,8
	406,4	C1516C	824	522,3	928,7	69,9	2 3/4-16	28,6	19,1	44,5	1-8 x 19,1	6,4	50,8	20,3	14,2	12,8
25	25,4	C251C	84	139,7	165,1	85,7	3 5/16-12	49,2	25,4	57,2	1 1/2-16 x 25,4	9,5	65,1	33,2	23,4	5,4
	50,8	C252C	169	164,5	215,3	85,7	3 5/16-12	49,2	25,4	57,2	1 1/2-16 x 25,4	9,5	65,1	33,2	23,4	6,3
	101,6	C254C	338	215,9	317,5	85,7	3 5/16-12	49,2	25,4	57,2	1 1/2-16 x 25,4	9,5	65,1	33,2	23,4	8,0
	158,8	C256C	528	273,1	431,8	85,7	3 5/16-12	49,2	25,4	57,2	1 1/2-16 x 25,4	9,5	65,1	33,2	23,4	9,8
	209,6	C258C	697	323,9	533,4	85,7	3 5/16-12	49,2	25,4	57,2	1 1/2-16 x 25,4	9,5	65,1	33,2	23,4	11,6
	260,4	C2510C	865	374,4	635,0	85,7	3 5/16-12	49,2	25,4	57,2	1 1/2-16 x 25,4	9,5	65,1	33,2	23,4	13,3
	311,2	C2512C	1036	425,5	736,0	85,7	3 5/16-12	49,2	25,4	57,2	1 1/2-16 x 25,4	9,5	65,1	33,2	23,4	15,0
	362,0	C2514C	1205	476,3	838,2	85,7	3 5/16-12	49,2	25,4	57,2	1 1/2-16 x 25,4	9,5	65,1	33,2	23,4	16,7
30	209,6	C308C	880	325,1	534,7	101,6	4-12	50,8	25,4	63,5	1 1/2-16 x 22,4	9,7	72,9	41,6	29,2	16,2
	50,8	C552C	362	174,6	225,4	127,0	5-12	55,6	34,9	79,4	Ninguno	3,2	95,3	71,2	50,1	14,7
55	108,0	C554C	769	231,8	339,7	127,0	5-12	55,6	34,9	79,4	Ninguno	3,2	95,3	71,2	50,1	18,7
	158,8	C556C	1131	282,6	441,3	127,0	5-12	55,6	34,9	79,4	Ninguno	3,2	95,3	71,2	50,1	23,1
	260,4	C5510C	1853	384,2	644,5	127,0	5-12	55,6	34,9	79,4	Ninguno	3,2	95,3	71,2	50,1	30,4
	336,6	C5513C	2398	460,4	796,9	127,0	5-12	55,6	34,9	79,4	Ninguno	3,2	95,3	71,2	50,1	35,3
75	155,6	C756C	1596	314,3	469,9	146,1	5 3/4-12	44,5	31,8	95,3	Ninguno	3,2	114,3	102,6	72,1	33,3
	333,4	C7513C	3421	492,1	825,5	146,1	5 3/4-12	44,5	31,8	95,3	Ninguno	3,2	114,3	102,6	72,1	49,6
100	50,8	C1002C	675	219,1	269,9	158,8	6 1/4-12	57,2	41,3	104,8	Ninguno	3,2	130,2	133,0	93,6	28,6
	168,3	C1006C	2245	336,6	504,8	158,8	6 1/4-12	57,2	41,3	104,8	Ninguno	3,2	130,2	133,0	93,6	41,3
	260,4	C10010C	3467	428,6	689,0	158,8	6 1/4-12	57,2	41,3	104,8	Ninguno	3,2	130,2	133,0	93,6	51,3

Modelo mostrado:

C55CBT, C2514CBT



Características

EN EL EXTREMO DEL VÁSTAGO DEL PISTÓN ROSCADO Y LAS ROSCAS DE BASE SE ALOJAN LOS ACCESORIOS Y ADAPTADORES.

- Los collarines de cilindros roscados, los extremos del vástago de pistón y las roscas de base interna simplifican el montaje.
- De forma estándar, cada cilindro viene con un semiacoplador hembra 9796 3/8" NPTF. Las roscas de los orificios de paso de aceite son de 3/8" NPTF.
- Tapa roscada de vástago extraíble.
- Los accesorios de fábrica no degradan el tonelaje.
- Cumple las normativas de seguridad ANSI / ASME B30.1.



Versatilidad y capacidades de uso con accesorios

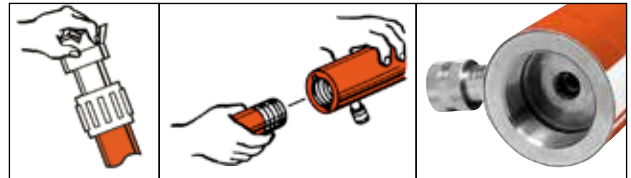

Dimensiones técnicas

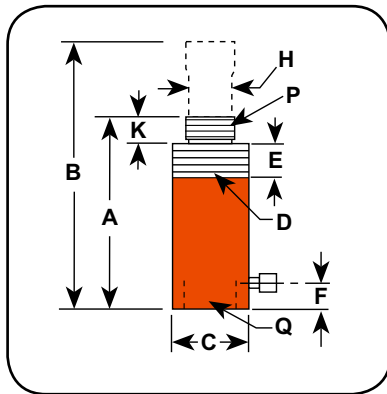

Manómetros analógicos



Mejore la visibilidad y seguridad de su sistema añadiendo un manómetro hidráulico en línea a su circuito.

- 9040E (63,5 mm)
- 9052E (100 mm)

Información para pedido

Capacidad del cilindro (toneladas)	Carrera (mm)	N.º de pedido	Capacidad de aceite (cm³)	A	B	C	D	E	F	H	K	P	Q	Diámetro del orificio (mm)	Área efectiva del cilindro (cm²)	Toneladas métricas a 700 (bar)	Peso del producto (kg)
				Altura en retracción (mm)	Altura extendida (mm)	Diámetro exterior (mm)	Rosca del collarín (mm)	Longitud de la rosca del collarín (mm)	Base al puerto (mm)	Diámetro del vástago del pistón (mm)	Saliente del vástago del pistón (mm)	Rosca del vástago del pistón (NPT) (in.)	Rosca de la base interior (NPSM) (in.)				
5	133,4	C55CBT	85	266,7	400,1	38,1	1 1/2-16	28,6	47,6	25,4	28,6	3/4-14	3/4-14	28,6	6,4	4,5	2,0
	155,6	C106CBT	228	292,1	447,7	57,2	2 1/4-14	28,6	42,9	38,1	27,0	1 1/4-11,5	1 1/4-11,5	42,9	14,4	10,2	4,7
10	257,2	C1010CBT	375	393,7	650,9	57,2	2 1/4-14	28,6	42,9	38,1	27,0	1 1/4-11,5	1 1/4-11,5	42,9	14,4	10,2	6,3
	158,8	C256CBT	528	339,7	498,5	85,7	3 5/16-12	49,2	47,6	57,2	47,6	2-11,5	2-11,5	65,1	33,3	23,4	11,1
25	362,0	C2514CBT	1205	542,9	904,9	85,7	3 5/16-12	49,2	47,6	57,2	47,6	2-11,5	2-11,5	65,1	33,3	23,4	18,2

Modelo mostrado:
RP25, RP55



Características

DISEÑO PARA APLICACIONES DE EXTRACCIÓN Y TENSADO.

- El ultrarresistente muelle de compresión aporta un largo ciclo de vida y extiende rápidamente el pistón.
- El muelle extiende automáticamente el vástago del pistón al aflojar la presión de la bomba.
- Cumple las normativas de seguridad ANSI / ASME B30.1

Dimensiones técnicas

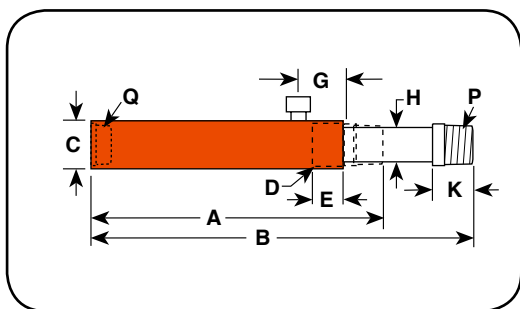

Información para pedido de abrazadera

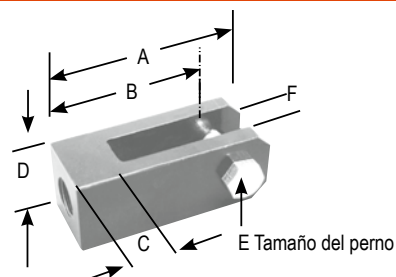

Usar con cilindro N.º	N.º de pedido	A (mm)	B (mm)	C (mm)	D (mm)	E (mm)	F (mm)
RP25	421057*	130,30	109,47	33,27	50,80	19,05	25,40
RP55	421056**	152,40	127,00	38,10	63,50	22,35	31,75

* Para montaje sobre la base, se requiere el vástago de extensión 351106.

** Para montaje sobre la base, se requiere el vástago de extensión 351075.



Más información: acerca de la seguridad hidráulica



¿Busca buenas recomendaciones sobre seguridad?

Visite nuestra sección de recursos para obtener una mejor comprensión de la seguridad hidráulica y mecánica y saber qué tener en cuenta al trabajar alrededor de sistemas hidráulicos.

Información para pedido

Cap. del cil.	Carrera	N.º de pedido	Capacidad de aceite	A	B	C	D	E	G	H	K	P	Q	Diámetro del orificio	Área efectiva del cilindro	Toneladas métricas a 700	Peso del producto
(toneladas)	(mm)		(cm³)	Altura en re-tracción	Altura en extensión	Diámetro exterior	Rosca del collarín	Longitud de la rosca del collarín	Parte superior del cil. al puerto	Diámetro del vástago del pistón	Saliente del vástago del pistón	Rosca del vástago del pistón (NPT)	Rosca de la base interior (NPSM)	(mm)	(cm²)	(bar)	(kg)
2	127,0	RP25	45	242,9	379,9	44,5	1 1/2 - 16	25,4	42,9	19,1	25,4	3/4 - 14	3/4 - 14	28,6	3,5	2,5	1,8
5	139,7	RP55	102	301,6	441,3	57,2	2 1/4 - 14	25,4	42,9	30,2	34,9	1 1/4 - 11 1/2	1 1/4 - 11 1/2	42,9	7,3	5,1	5,0

► Base de soporte

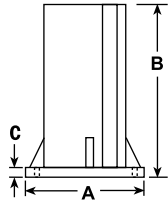

Cilindro Toneladas	N.º de pieza	A (mm)	B (mm)	C (in.)
10	420062	177,8	177,8	7/16
25	420063	127,0	127,0	7/16

► Tapa oscilante

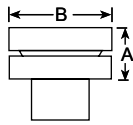

Cilindro Toneladas	N.º de pieza	A (mm)	B (mm)
10 o 15	350144	22,4	36,5
25	350145	28,7	54,0
55 o 75	350376	31,8	71,4
100	351574	48,5	85,7

► Conector roscado

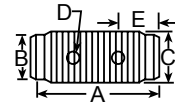
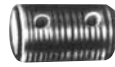

Cilindro Toneladas	N.º de pieza	A (mm)	B (mm)	C (in.)	D (mm)	E (mm)
5	25748	44,5	22,4 diám.	3/4 - 14 NPSM	4,8 diám.	12,7
10	25664	41,4	36,6 diám.	1 1/4 - 11 1/2 NPSM	7,9 diám.	14,2
25	25654	57,2	57,2 diám.	2 - 11 1/2 NPSM	9,7 diám.	16,0

► Abrazadera del pistón

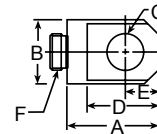

Cilindro Toneladas	N.º de pieza	A (mm)	B (mm)	C (mm)	D (mm)	E (mm)	F (in.)
5	350095	44,5	28,7	16,0	36,6	16,0	3/4 - 16
10 o 15*	350094	65,0	42,9	31,8	58,7	25,4	1 - 8
25**	420059	74,7	57,2	50,8	68,3	31,8	1 1/2 - 16

* Puede utilizarse con los cilindros RD106 y RD1010
** RD256 y RD2514

► Adaptadores roscados y lisos

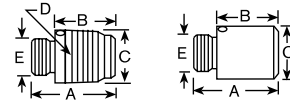

Cilindro Toneladas	N.º de pieza	A (mm)	B (mm)	C (mm)	D (in.)	E (in.)
5	202178 (roscado)	41,4	28,7	26,9 diám.	3/4 - 14 NPT	3/4 - 16 UNF-2A
10 o 15*	202179 (roscado)	46,0	26,9	41,4 diám.	1 1/4 - 11 1/2 NPT	1 - 8 UNC-2A
25	202180 (roscado)	69,9	47,8	60,5 diám.	2 - 11 1/2 NPT	1 1/2 - 16 UN-2A
10 o 15	350724 (liso)	50,8	31,8	37,6 diám.	—	1 - 8 UNC-2A
25	350723 (liso)	54,1	31,8	57,2 diám.	—	1 1/2 - 16 UN-2A

► Placa de montaje del cilindro

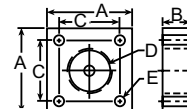

Cilindro Toneladas	N.º de pieza	A (mm)	B (mm)	C (mm)	D (in.)	E (mm)
5	350099	76,2	25,4	54,1	1 1/2 - 16 UN-2B	8,6
10	350100	88,9	25,4	66,8	2 1/4 - 14 UNS-2B	8,6
15	350184	88,9	25,4	66,8	2 3/4 - 16 UN-2B	8,6
25	420064	127,0	50,8	100,8	3 5/16 - 12 UN-2B	16,8

► Base plana del cilindro

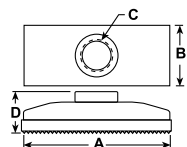

Cilindro Toneladas	N.º de pieza	A (mm)	B (mm)	C (in.)	D (mm)
5	25750	114,3	63,5	3/4 - 14 NPSM	34,0
10 o 15*	32325	9,5	88,9	1 1/4 - 11 1/2 NPSM	36,6

* Los artículos requieren un adaptador roscado cuando se usen con cilindros de la serie «C». Pueden usarse con cilindros roscados «CBT» sin adaptador.

► Vástago de extensión



Cilindro Toneladas	N.º de pieza	A (mm)	B (mm)	C (in.)	D (mm)	E (mm)
5	350895	127,0	22,4 diám.	3/4 - 14 NPT	8,4 diám.	50,8
5	38908	254,0	22,4 diám.	3/4 - 14 NPT	8,4 diám.	50,8
5	350896	457,2	22,4 diám.	3/4 - 14 NPT	8,4 diám.	50,8
10	350897	127,0	36,6 diám.	1 1/4 - 11 1/2 NPT	8,4 diám.	50,8
10	38909	254,0	36,6 diám.	1 1/4 - 11 1/2 NPT	8,4 diám.	50,8
10	350898	457,2	36,6 diám.	1 1/4 - 11 1/2 NPT	8,4 diám.	50,8

► Base «V» 90°

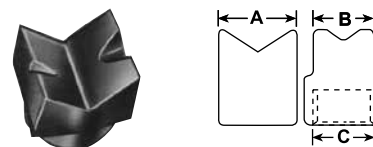

Cilindro Toneladas	N.º de pieza	A (mm)	B (mm)	C (in.)
5	25388*	35,1	26,9	3/4 - 14 NPSM
10	25395*	54,1	54,1	1 1/4 - 14 NPSM

* Los artículos requieren un adaptador roscado cuando se usen con cilindros de la serie «C».
Pueden usarse con cilindros roscados «CBT» sin adaptador.

► Accesorio de la base del cilindro



Cilindro Toneladas	N.º de pieza	A (mm)	B (mm)	C (in.)	D (mm / in.)
5	208380	41,4	44,5 diám.	3/4 - 14 NPSM	7,1 diám. (2) 1/4 - 20 UNC x 3/4 Lg. Tornillos de cabeza hueca
10	208381	47,8	63,5 diám.	1 1/4 - 11 1/2 NPSM	8,6 diám. (2) 5/16 - 18 UNC x 3/4 Lg. Tornillos de cabeza hueca
25	208382	60,5	85,9 diám.	2 - 11 1/2 NPSM	13,5 diám. (2) 1/2 - 13 UNC x 1 Lg. Tornillos de cabeza hueca

► Base de émbolo

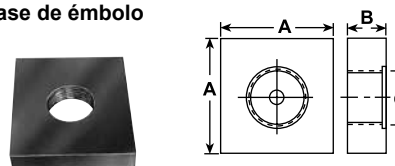

Cilindro Toneladas	N.º de pieza	A (mm)	B (mm)	C (in.)
25	25652	152,4	31,8	2 - 11 1/2 NPSM

► Monturas lisa y dentada



Cilindro Toneladas	N.º de pieza	A (mm)	B (mm)	C (in.)
5	25746* (dentado)	28,7	33,3 diám.	3/4 - 14 NPSM
10 o 15*	31772* (dentado)	28,7	50,8 diám.	1 1/4 - 11 1/2 NPSM
25	31776* (dentado)	33,3	76,2 diám.	2 - 11 1/2 NPSM
5	351575* (liso)	28,7	33,3 diám.	3/4 - 14 NPSM
10	24016* (liso)	28,7	50,8 diám.	1 1/4 - 11 1/2 NPSM
25	351576* (liso)	33,3	76,2 diám.	2 - 11 1/2 NPSM

* Los artículos requieren un adaptador roscado cuando se usen con cilindros de la serie «C».
Pueden usarse con cilindros roscados «CBT» sin adaptador.

► Abrazadera del cuerpo †



Cilindro Toneladas	N.º de pieza	A (mm)	B (mm)	C (mm)	D (mm)	E (mm)	F (mm)
5	350096	52,3	28,7	16,0	16,0	14,2	6,4
10	350097	76,2	42,9	22,4	25,4	25,4	6,4
15	350098	77,7	42,9	22,4	25,4	25,4	6,4
25	420061	90,4	57,2	31,8	31,8	31,8	6,4

† Se incluyen los tornillos de montaje.

Modelo mostrado:

RA552, RA1006



Dimensiones técnicas

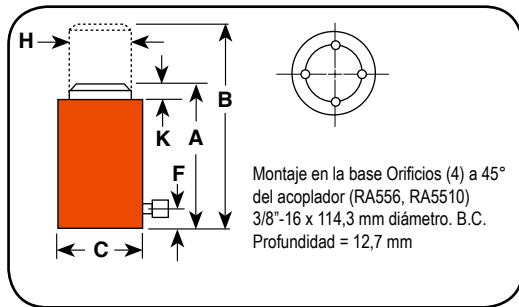

Información para pedido

Cap. del cil. (toneladas)	Carrera (mm)	N.º de pedido	Capacidad de aceite (cm³)	A	B	C	F	H	K	Diámetro del orificio (mm)	Área efectiva del cilindro (cm²)	Toneladas métricas a 700 (bar)	Peso del producto (kg)
				Altura en retracción (mm)	Altura en extensión (mm)	Diámetro exterior (mm)	Base al puerto (mm)	Diámetro del vástago del pistón (mm)	Saliente del vástago del pistón (mm)				
20	54,0	RA202	154	161,9	215,9	95,3	31,8	50,8	7,9	60,3	28,6	20,1	3,5
	104,8	RA204	300	212,7	317,5	95,3	31,8	50,8	7,9	60,3	28,6	20,1	4,2
	155,6	RA206	445	263,5	419,1	95,3	31,8	50,8	7,9	60,3	28,6	20,1	5,1
30	54,0	RA302	226	187,3	241,3	108,0	31,8	63,5	9,5	73,0	41,9	29,4	5,0
	104,8	RA304	439	238,1	342,9	108,0	31,8	63,5	9,5	73,0	41,9	29,4	5,9
	155,6	RA306	652	288,9	444,5	108,0	31,8	63,5	9,5	73,0	41,9	29,4	6,8
55	54,0	RA552	386	171,5	225,4	133,4	34,9	79,4	6,4	95,3	71,2	50,1	7,3
	104,8	RA554	746	222,3	327,0	133,4	34,9	79,4	6,4	95,3	71,2	50,1	8,9
	155,6	RA556*	1109	273,1	428,6	133,4	34,9	79,4	6,4	95,3	71,2	50,1	10,9
	254,0	RA5510*	1811	384,2	638,2	133,4	34,9	79,4	6,4	95,3	71,2	50,1	14,4
100	54,0	RA1002	718	196,9	250,8	187,3	30,2	104,8	3,2	130,2	133,0	93,5	15,1
	158,8	RA1006*	2116	298,5	457,2	187,3	30,2	104,8	3,2	130,2	133,0	93,5	22,6
	260,4	RA10010*	3463	396,9	655,3	187,3	30,2	104,8	5,6	130,2	133,0	93,5	30,4

* Equipado con asas.

Características

DISEÑO LIGERO, FÁCIL DE TRANSPORTAR Y COLOCAR.

- El vástago del pistón y el interior del cilindro, con recubrimiento de aluminio endurecido, son resistentes al desgaste y la corrosión.
- El sombrerete ranurado del pistón ayuda a evitar que la carga resbale en la parte superior del pistón.
- La estructura de aluminio resiste chispas en entorno explosivos.
- Cumple las normativas de seguridad ANSI / ASME B30.1



Bases de cilindros opcionales

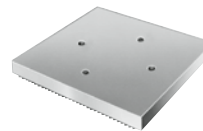

Base de cilindro de aluminio – Para usar cuando es conveniente o necesaria una base de cilindro de mayor tamaño. Se coloca en la parte inferior de los cilindros RA556, RA556L y RA5510 con cuatro tornillos 3/8"-16 (incluidos). Base dentada para una mayor estabilidad.

N.º pedido: 208406 – Base de cilindro de aluminio, 317 cm².



Asas opcionales para elevar los cilindros



Número de pedido: 420496BK2
Asa de elevación para los cilindros RA552 y RA554

Número de pedido: 420498BK2
Asa de elevación para los cilindros RA1002 y RA10010

Modelo mostrado:

RLS100



► RLS200 se usa en esta aplicación de elevación.



► Dimensiones técnicas

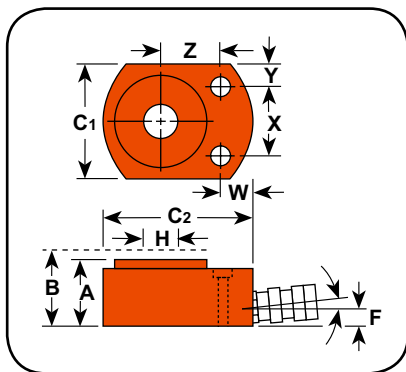

► Información para pedido

Cap. del cil. (toneladas)	Carrera (mm)	N.º de pedido	Capacidad de aceite (cm³)	A	B	C1	C2	F	H	Ubicación del orificio de montaje				Diámetro del orificio (mm)	Área efectiva del cilindro (cm²)	Toneladas métricas a 700 (bar)	Peso del producto (kg)
				Altura en retracción (mm)	Altura en extensión (mm)	Diámetro exterior (mm)	Base al puerto (mm)	Diámetro del vástago del pistón (mm)	(mm)	(mm)	(mm)	(mm)	(mm)				
5	14,3	RLS50	10	41,3	55,6	41,3	65,1	19,1	15,9	19,1	28,6	6,4	25,4	28,6	6,4	4,5	1,0
10	11,1	RLS100	17	44,5	55,6	55,6	82,6	15,9	19,1	17,5	36,5	9,5	33,3	42,9	14,4	10,1	1,5
20	11,1	RLS200	33	50,8	61,9	76,2	101,6	16,7	28,6	18,3	49,2	13,5	39,7	60,3	28,6	20,1	2,5
30	12,7	RLS300	53	58,7	71,4	95,3	114,3	18,3	34,9	20,6	52,4	21,4	44,5	73,0	41,9	29,5	3,9
50	15,9	RLS500S	99	66,7	82,6	114,3	139,7	21,4	44,5	23,8	66,7	23,8	54,0	88,9	62,1	43,6	6,3
75	15,9	RLS750S	163	79,4	95,3	140,5	165,1	25,4	54,0	23,8	76,2	32,1	65,9	114,3	102,6	72,2	10,6
100	15,9	RLS1000S	202	85,7	101,6	152,4	177,8	25,4	63,5	20,6	76,2	38,1	71	127,0	126,6	89,1	13,6
150	14,3	RLS1500S	282	101,6	115,9	190,5	215,9	33,3	76,5	33,3	117,5	36,5	79,4	158,8	197,9	139,2	23,6

► Características

IDEAL PARA APLICACIONES CON POCO ESPACIO LIBRE EN LAS QUE SE REQUIERE APLICAR GRANDES FUERZAS.

- Baja altura, desde 41,3 hasta 101,6 mm.
- El cuerpo del cilindro, el pistón y la tuerca de empaquetadura tienen un tratamiento «Power Tech» para ofrecer resistencia a la corrosión y las abrasiones.
- El vástago estándar del pistón, con cabeza abovedada (5-30 T), o la tapa oscilante (50-150 T), minimizan los efectos de las cargas descentradas.
- El singular muelle muy resistente proporciona un rápido retorno del pistón en todos los cilindros, excepto el RLS50.
- El acoplador está angulado hacia arriba para tener espacio libre extra, excepto el RLS50.
- Cumple las normativas de seguridad ANSI / ASME B30.1



RLS1000S (con tapa de carga giratoria)



La serie RLS con el sufijo «S» denota que los modelos están equipados con tapa de carga oscilante.



Orificios de montaje para cilindros «RLS»

Número de pedido	Orificio C	Profundidad	«Orificio de paso»
	(mm)	(mm)	(mm)
RLS50	8,6	6,4	5,6
RLS100	10,7	8,7	7,1
RLS200	15,5	10,4	10,4
RLS300	15,5	11,2	10,4
RLS500S	17,8	12,7	11,9
RLS750S	20,3	14,2	13,5
RLS1000S	20,3	14,2	13,5
RLS1500S	20,3	14,2	13,5

Modelo mostrado:

RSS2503, RSS302



Características

IDEAL PARA ÁREAS REDUCIDAS CON UN ESPACIO LIBRE DE ENTRE 88,9 Y 290,5 MM.

- El tratamiento de las superficies con carbonitruración Power-Tech inhibe la corrosión y proporciona una durabilidad excepcional al vástago y al pistón.
- El ultrarresistente muelle de retorno (excepto para los modelos de doble efecto) proporciona un retorno rápido del pistón y tiene una altura reducida en posición abatida.
- El acoplador en los modelos de entre 10 y 50 toneladas está orientado hacia arriba en un ángulo de 5° para ofrecer un mayor espacio libre.
- La parte superior ranurada del pistón ayuda a evitar que resbale la carga.
- Los cilindros pueden soportar cargas «fin de carrera» al completo.
- Asas de transporte extraíbles en los modelos de 100 toneladas y 250 toneladas.
- Cumple las normativas de seguridad ANSI / ASME B30.1

Dimensiones técnicas

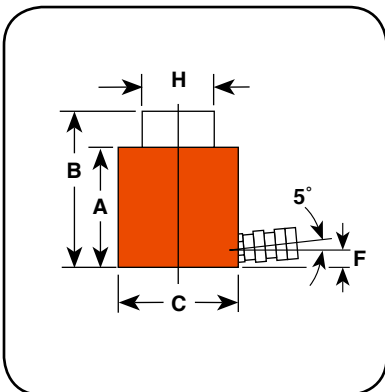

Información para pedidos de tapas de carga oscilantes opcionales

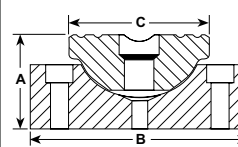

Reduce los efectos de cargas descentradas. Se inclina hasta 5 grados. Las ranuras radiales en la parte superior de la tapa reducen el deslizamiento de la carga. La muesca que atraviesa la cara de cada tapa ayuda a mantener centradas las cargas con protuberancias o formas redondeadas.

Usar con cilindro N.º	Tapa oscilante N.º de pedido	Peso (kg)	A (mm)	B (mm)	C (mm)
RSS101	350320	0,2	25,4	36,6	36,6
RSS202	350321	0,6	35,1	54,1	54,1
RSS302	350322	0,7	35,1	63,5	54,1
RSS502	350331	1,2	36,6	82,6	54,1
RSS1002	350332	3,0	46,0	111,3	85,7

Información para pedido

Cap. del cil. (toneladas)	Carrera (mm)	N.º de pedido	Capacidad de aceite		A	B	C	F	H	Diámetro del orificio	Área efectiva del cilindro	Toneladas métricas a 700	Peso del producto
			(cm³)		Altura en retracción	Altura en extensión	Diámetro exterior	Base al puerto	Diámetro del vástago del pistón				
			Empuje	Retorno	(mm)	(mm)	(mm)	(mm)	(mm)				
10	38,1	RSS101	56	-	88,9	127,0	69,9	15,9	38,1	42,9	14,4	10,2	2,7
20	44,5	RSS202	126	-	95,3	139,7	90,5	15,9	54,8	60,3	28,6	20,0	4,5
30	62,0	RSS302	259	-	117,5	179,4	101,6	15,9	63,5	73,0	41,9	29,5	6,7
50	60,5	RSS502	374	-	127,0	187,3	123,8	19,1	79,4	88,9	62,0	43,6	10,5
100	57,2	RSS1002	725	-	139,7	196,9	168,3	23,8	111,1	127,0	126,6	89,1	21,4
100	38,1	RSS1002D*	482	212	144,5	182,6	174,6	23,8*	95,3	127,0	126,6	89,1	24,7
250	76,2	RSS2503	2469	-	290,5	366,7	250,8	36,0	139,7	203,2	323,9	227,8	99,7

* Nota: El RSS1002D es de doble efecto.



Bloques de entibación para cilindros opcionales

Se muestran los bloques de entibación en un cilindro «pequeño» RSS302 de 30 toneladas. Cada kit incluye:

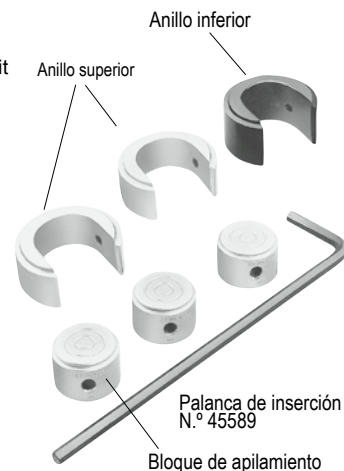

La herramienta de inserción (45589) se usa para mantener la mano lejos de la carga.

► Información para pedido de bloques de entibación

Para usar con	cilindro de 30 toneladas n.º RSS302			cilindro de 50 toneladas n.º RSS502			cilindro de 100 toneladas n.º RSS1002		
N.º de pedido	juego de 30 toneladas n.º CB30			juego de 50 toneladas n.º CB50			juego de 100 toneladas n.º CB100		
	Anillo inferior	Anillo superior	Almohadilla de apilamiento	Anillo inferior	Anillo superior	Almohadilla de apilamiento	Anillo inferior	Anillo superior	Almohadilla de apilamiento
Cantidad incluida en el juego	1	2	3	1	2	3	1	2	3
Diámetro exterior (mm)	114,30	114,30	69,85	139,70	139,70	85,85	187,71	187,71	120,7
Diámetro interior (mm)	71,37	71,37	–	87,63	87,63	–	122,17	122,17	–
Altura, cada uno (mm)	57,91	45,72	45,21	56,39	43,69	42,93	54,10	44,45	43,7
Altura total de los anillos del juego apilados (mm)	149,35			143,76			187,45		
Peso del juego (kg)	9,1			12,7			29		

Nota: Cada juego incluye una palanca de inserción n.º 45589 - 0,5" hex. x 18" de longitud, 4" de curva

► El RSS302 es perfecto para cualquier aplicación en construcción de puentes.



Operación con bloques de entibación

Convierta todos los cilindros «pequeños» de Power Team en dispositivos mecánicos de entibación. Son más estables y seguros que los maderos u otros métodos torpes e improvisados. Ideales para aplicaciones de elevación como el desplazamiento de estructuras. Reduce notablemente el tiempo de entibación. En efecto, aumenta la carrera del cilindro a medida que los bloques de apilamiento actúan como extensiones del cilindro:

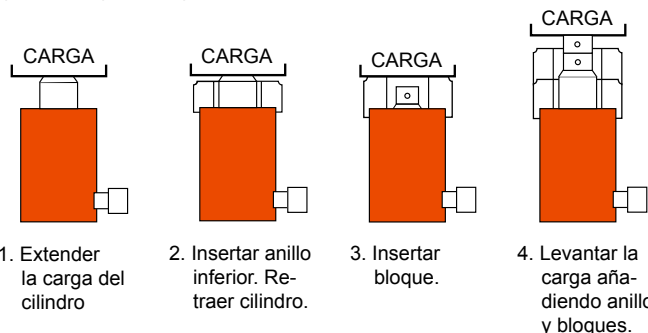

Modelo mostrado:
RH203, RH503



Dimensiones técnicas

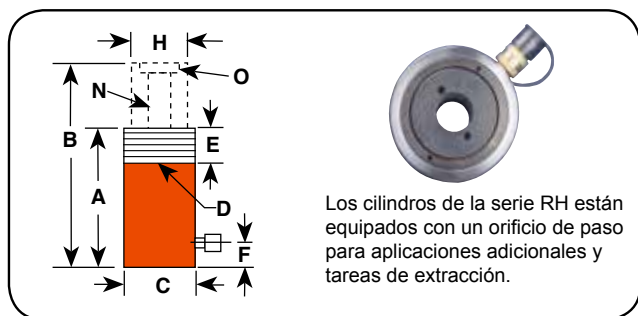

Información para pedido

Características

IDEAL PARA TIRAR DE CABLES Y TENSARLOS, PARA PERNOS DE ANCLAJE, TORNILLOS DE FUERZA, ETC.

- El cuerpo del cilindro, el pistón y la tuerca de empaquetadura tienen un tratamiento «Power Tech» para ofrecer resistencia a la corrosión y las abrasiones.
- La mayoría de modelos tienen un collarín roscado, excepto los modelos RH203 y RHA306.
- Todos los cilindros, excepto el modelo RH120, están equipados con un semiacoplador 9796 de 3/8" NPT.
- El cilindro RHA306 posee cuerpo de cilindro y pistón en aluminio
- Cumple las normativas de seguridad ANSI / ASME B30.1



Insertos de cabezal de pistón opcionales



Para usar con:	Inserto roscado	N.º de pedido
RH102, RH108	3/4"-16	28632
RH203	1"-8	28612
RH302, RH306	1 1/4"-7	38904
RH303	1 1/4"-7	28644
RH503	1 5/8"-51/2	38855
RH603, RH605	1 5/8"-51/2	34251



Asas opcionales para elevar los cilindros



Asa de elevación para los cilindros RH303, RH306, RH306D y RHA306.

Número de pedido: 252215

Cap. del cil. (toneladas)	Carrera (mm)	N.º de pedido	Capacidad de aceite (cm³)	A	B	C	D	E	F	H	N	O	Diámetro de los orificios y pernos de montaje (in.)	Área efectiva del cilindro (cm²)	Toneladas métricas a 700 (bar)	Peso del producto (kg)
				Altura en retracción (mm)	Altura en extensión (mm)	Diámetro exterior (mm)	Rosca del collarín (in.)	Longitud de la rosca del collarín (mm)	Base al puerto (mm)	Diámetro del vástago del pistón (mm)	Diámetro del orificio central (mm)	Tamaño de la rosca del inserto (in.)				
10	65,3	RH102	91	134,9	198,4	76,2	-	-	25,4	52,4	19,4	1 3/4 - 12	1/4-20 x 60,3	14,3	10,0	4,1
	203,2	RH108	290	287,3	490,5	76,2	-	-	25,4	52,4	19,4	1 3/4 - 12	1/4-20 x 60,3	14,3	10,0	8,5
12	7,9	RH120**	14	55,6	63,5	69,9	2 3/4 - 16	31,8	9,5	34,9	17,5	3/4 - 16	5/16-18 x 50,8	17,8	12,5	1,4
	41,3	RH121	74	122,2	163,5	69,9	2 3/4 - 16	31,8	25,4	34,9	20,2	-	-	17,8	12,5	3,0
	41,3	RH121T**	74	122,2	163,5	69,9	2 3/4 - 16	31,8	25,4	34,9	17,5	3/4 - 16	5/16-18 x 50,8	17,8	12,5	3,0
	76,2	RH123	136	184,2	260,4	69,9	2 3/4 - 16	20,6	25,4	34,9	20,6	-	-	17,8	12,5	4,0
20	50,8	RH202	155	155,6	206,4	98,4	3 7/8 - 12	38,1	25,4	54,0	27,4	1 9/16 - 16	3/8-16 x 82,6	30,4	21,4	7,3
	76,2	RH203	193	154,0	230,2	101,6	-	-	25,4	69,9	26,6	2 1/4 - 12	3/8-16 x 82,6	25,3	17,8	9,1
	152,4	RH206	465	308,0	460,4	98,4	3 7/8 - 12	38,1	25,4	54,0	27,4	1 9/16 - 16	3/8-16 x 82,6	30,4	21,4	13,7
30	63,5	RH302	260	158,8	222,3	120,7	4 3/4 - 12	38,1	29,4	82,6	32,9	2 3/4 - 12	7/16-20 x 92,1	40,9	28,8	11,6
	149,2	RHA306	625	283,4	432,6	130,2	-	-	31,8	82,6	32,5	2 5/8 - 8	-	40,9	28,8	9,9
	152,4	RH306	625	247,7	400,1	120,7	4 3/4 - 12	38,1	29,4	82,6	32,5	2 3/4 - 12	7/16-20 x 92,1	40,9	28,8	17,7
50	76,2	RH503	534	181,0	257,2	152,4	6 - 12	50,8	31,8	104,8	42,5	3 1/4 - 12	5/8-18 x 120,7	70,0	49,3	21,2
60	76,2	RH603*	607	235,0	311,2	158,8	6 1/4 - 12	63,5	25,4	91,3	54,0	3 - 12	1/2-13 x 130,2	79,4	55,9	27,2
	152,4	RH606*	1211	311,2	463,6	158,8	6 1/4 - 12	63,5	25,4	91,3	54,0	3 - 12	1/2-13 x 130,2	79,4	55,9	35,4
100	76,2	RH1003*	1014	254,0	330,2	212,7	-	-	31,8	127,0	79,4	4 1/8 - 12	-	133,0	93,5	52,2

* Equipado con asas.

** Los modelos RH120 y RH121T no tienen insertos con rosca interna, pero sí una rosca interna de 3/4-16. El puerto de admisión del modelo RH120 es de 1/4" NPTF.

Aluminio

Modelo mostrado:
RH605



► Dimensiones técnicas

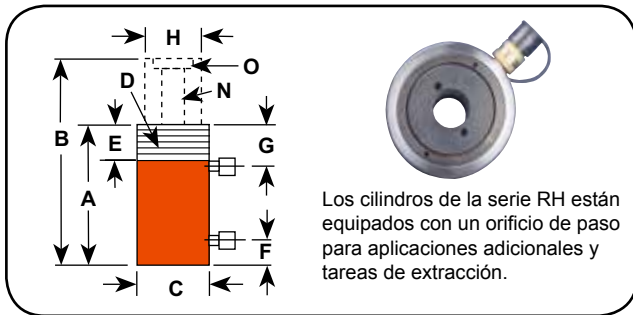

► Información para pedido

Cap. del cil. (toneladas)	Carrera (mm)	N.º de pedido	Capacidad de aceite		A	B	C	D	E	F	G	H	N	O	Diámetro de los orificios y pernos de montaje (in.)	Área efectiva del cilindro		Toneladas métricas a 700		Peso del producto (kg)	
			Empuje	Extracción	Altura retraída	Altura extendida	Diámetro exterior	Rosca del collarín	Longitud de la rosca del collarín	Base al puerto	Parte superior cil. al puerto	Diámetro del vástago del pistón	Diámetro del orificio central	Tamaño de la rosca del inserto		Empuje	Extracción	Empuje	Extracción		
					(mm)	(mm)	(mm)	(in.)	(mm)	(mm)	(mm)	(mm)	(mm)	(mm)							(in.)
30	15	76,2	RH303	289	167	179,4	255,6	120,7	-	-	25,4	41,3	63,5	32,5	2 - 12	3/8-16 x 92,1	38,0	21,8	26,8	15,3	13,5
30	15	152,4	RH306D	580	333	281,0	433,4	120,7	-	-	25,4	41,3	63,5	32,5	2 - 12	7/16-20 x 92,1	38,0	21,8	26,8	15,3	20,4
30	20	257,2	RH3010	1082	672	438,2	695,3	114,3	4 1/2 - 12	41,0	44,5	81,0	60,3	33,3	1 7/8 - 16	-	42,2	26,1	29,7	18,3	27,7
60	25	101,6	RHA604D	807	338	241,3	342,9	177,8	-	-	39,7	57,2	101,6	54,0	3 - 12	1/2-13 x 130,2	79,4	33,2	55,8	25,1	16,2
60	25	127,0	RH605*	1009	423	241,3	368,3	165,9	-	-	25,4	44,5	101,6	54,0	3 - 12	1/2-13 x 130,2	79,4	33,2	55,8	25,1	33,1
60	40	257,2	RH6010*	2181	1427	458,8	716,0	155,8	6 1/4 - 12	47,6	54,0	81,8	92,1	54,4	3 - 16	-	84,8	55,4	59,6	38,9	54,5
100	45	38,1	RH1001	526	233	165,1	203,2	212,7	-	-	31,8	58,7	127,0	79,8	4 - 16	5/8-11 x 177,8	138,0	60,8	97,0	42,7	38,6
100	50	152,4	RH1006*	1971	1076	314,3	466,7	184,2	-	-	37,3	59,1	111,1	52,4	-	1/2-13 x 139,7	129,2	70,5	90,8	49,6	43,1
100	45	257,2	RH10010*	3552	1556	495,3	752,5	215,9	8 1/2 - 12	57,0	63,5	91,7	139,7	79,8	4 1/2 - 12	-	138,0	60,8	97,0	42,7	109,0
150	70	127,0	RH1505*	2475	1207	311,2	438,2	215,9	-	-	37,3	68,3	139,7	65,1	-	-	194,1	94,8	136,9	66,8	67,2
150	75	203,2	RH1508*	3929	2086	349,3	552,5	247,7	-	-	39,3	61,1	152,4	80,2	5 - 12	-	193,2	102,6	135,9	72,1	103,1
200	75	203,2	RH2008*	5307	2093	408,0	611,2	273,1	-	-	57,2	81,8	190,5	103,2	6 - 12	1 1/4-7 x 198,1	260,9	102,9	183,5	72,4	142,0

* Equipado con asas.
Aluminio

► Características

PARA TIRAR DE CABLES Y TENSARLOS, ASÍ COMO PERNOS DE ANCLAJE Y TORNILLOS DE FUERZA.

- El chapado del vástago del pistón es resistente al desgaste; las empaquetaduras de alta calidad consiguen una prolongada vida útil sin fugas.
- Una función de seguridad integrada impide la sobre presurización del circuito de retracción.
- tubo resistente a la corrosión con tratamiento «Power Tech».
- Los modelos de doble efecto de 30, 60 y 100 toneladas disponen de collarín roscado.
- El cilindro RHA604D posee cuerpo de cilindro y pistón en aluminio
- Cada cilindro tiene semiacopladores NPTF hembra 9796 3/8". Los modelos de entre 60 y 200 toneladas están equipados con asas de transporte extraíbles.
- Cumple las normativas de seguridad ANSI / ASME B30.1



Insertos de cabezal de pistón opcionales



Para usar con:	Inserto roscado	N.º de pedido
RH102, RH108	3/4"-16	28632
RH203	1"-8	28612
RH302, RH306	1 1/4"-7	38904
RH303	1 1/4"-7	28644
RH503	1 5/8"-5 1/2	38855
RH603, RH605	1 5/8"-5 1/2	34251



Asas opcionales para elevar los cilindros



Asa de elevación para los cilindros RH303 y RH306D
Número de pedido: 421312OR9

Modelo mostrado:

RT302, RT1004



Características

IDEAL PARA APLICACIONES EN LAS QUE SE REQUIERE TIRAR Y PRENSAR Y APLICAR GRANDES FUERZAS.

- Los cilindros soportan cargas «fin de carrera» al completo.
- Su diseño compacto es ideal para aplicaciones en espacios limitados.
- El cabezal básico puede cambiarse de un orificio roscado a un orificio liso tan solo cambiando el inserto.
- Los pistones tienen el tratamiento «Power-Tech» para una mayor resistencia a la corrosión y las abrasiones.
- Cumple las normativas de seguridad ANSI / ASME B30.1

Dimensiones técnicas, orificios para montaje en la base

Las dimensiones se muestran como referencia solamente.

Cilindros de simple efecto, con retorno por muelle

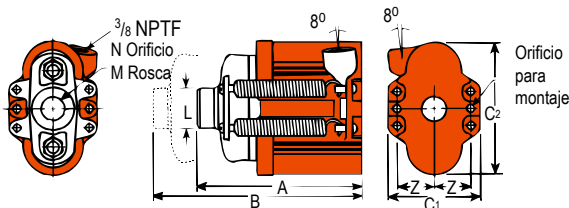

Cilindro de doble efecto (RT1004)

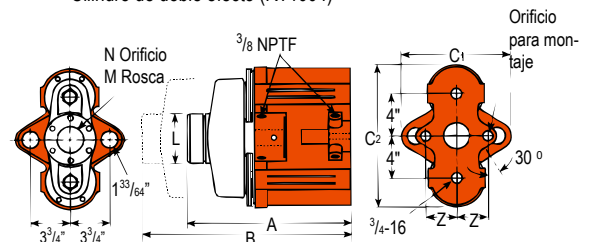

Información para pedido

Cap. del cil. (toneladas)	Carrera (mm)	N.º de pedido	Capacidad de aceite		A Altura en retracción (mm)	B Altura en extensión (mm)	C1 Diámetro exterior (mm)	C2 Diámetro exterior (mm)	L Diám. de la tapa de carga (mm)	M Rosca de la tapa de carga (in.)	N Diámetro del orificio central (mm)	Z Ubicación del orificio para montaje (mm)	Orificio para montaje (mm)	Área efectiva del cilindro		Toneladas métricas a 700 (bar)	Peso del producto (kg)
			cm³	cm³										cm²	cm²		
17,5	50,8	RT172	116	–	174,6	225,4	95,3	146,1	44,5	1" – 8	27,0	38,1	8,7	22,8	16,1	6,6	
30	63,5	RT302	258	–	214,3	277,8	108,0	190,5	57,2	1 1/4" – 7	32,9	46,0	11,9	40,5	28,5	12,8	
50	76,2	RT503	482	–	268,3	344,5	149,2	238,1	73,0	1 5/8" – 5,5	42,5	60,3	16,7	63,3	44,5	25,4	
100	123,8	RT1004*	1583	1037	384,2	508,0	266,7	336,6	120,7	2 1/2" – 8	65,1	73,0	19,8	124,1*	87,3	72,6	

* El modelo RT1004 incluye una derivación que impide la sobrepresurización del cilindro al llegar al final de la carrera.
NOTA: Todos los cilindros incluyen un inserto roscado para el cabezal del cilindro, un semiacoplador y tornillos de fijación.

► El cilindro de la serie RT, con orificio central, es versátil para aplicaciones con cables tensores y de extracción

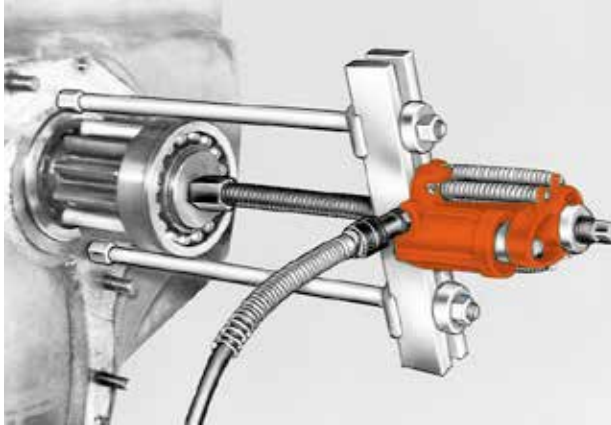

CILINDROS CON DISEÑO DE ORIFICIO CENTRAL



Los cilindros de la serie RH están equipados con un orificio de paso para aplicaciones adicionales y tareas de extracción en las que se requiere usar mucha fuerza.



Insertos lisos de cabezal de cilindro opcionales



Cambie de un agujero roscado a uno liso rápidamente con estos insertos de cabezal para cilindros. Se mantienen en su sitio con un tornillo Allen. El agujero liso permite usar una tuerca rápida para reajustar el cilindro después de la extensión.

Para usar con:	Roscado N.º de pedido	Liso N.º de pedido
RT172	21669	21714
RT302	21873	21872
RT503	22274	22275
RT1004	24197	24196



Más información: acerca de la seguridad hidráulica



¿Busca buenas recomendaciones sobre seguridad? Visite nuestra sección de recursos para obtener una mejor comprensión de la seguridad hidráulica y mecánica y saber qué buscar cuando trabaja alrededor de sistemas hidráulicos.

► Información para el pedido de accesorios

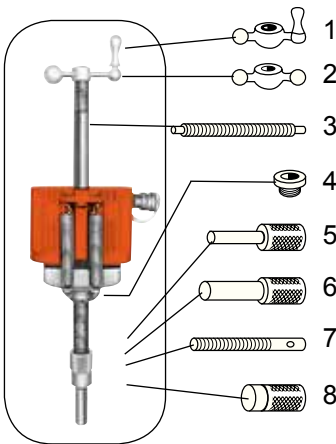

Usar con cilindro número	N.º	RT172, RH203	RT302, RH302, RH303, RH306	RT503, RH503, RH603, RH605, RH606	RT1004
Pedido		RHA20	RHA30	RHA50	RHA100
1 Manivela Velocidad	1	24814	27198	29595	303785
2 Tuerca Velocidad	2	302482 Rosca de 1"-8	302483 Rosca de 1 1/4"-7	33439 Rosca de 1 5/8"-5 1/2	34136 Rosca de 2 1/2"-8
3 Tornillo de ajuste	3	32118 Rosca de 1"-8 508 mm de long.	34758 Rosca de 1 1/4"-7 609,6 mm de long.	32698 Rosca de 1 5/8"-5 1/2 762 mm de long.	32699 Rosca de 2 1/2"-8 869,9 mm de long.
4 Inserto roscado	4	Con los cilindros de la serie RT se suministra un inserto roscado. Pida el inserto roscado para los cilindros de la serie RH junto con el juego de accesorios.			
5 Adaptador de empuje	5	201923 Rosca de 1"-8 Vástago con diámetro de 12,7 mm	34510 Rosca de 1 1/4"-7 Vástago con diámetro de 19,1 mm	34755 Rosca de 1 5/8"-5 1/2 Vástago con diámetro de 25,4 mm	—
6 Adaptador de empuje	6	201454 Rosca de 1"-8 Vástago con diámetro de 19,5 mm	34511 Rosca de 1 1/4"-7 Vástago con diámetro de 25,4 mm	34756 Rosca de 1 5/8"-5 1/2 Vástago con diámetro de 31,7 mm	—
7 Gato Tornillo	7	24813 Rosca de 1"-8 177,8 mm de long.	25931 Rosca de 1 1/4"-7 228,6 mm de long.	32701 Rosca de 1 5/8"-5 1/2 279,4 mm de long.	32702 Rosca de 2 1/2"-8 406,4 mm de long.
8 Tapa de rosca	8	28228 Rosca de 1"-8 38,1 mm de diámetro	28229 Rosca de 1 1/4"-7 44,4 mm de long.	28230 Rosca de 1 5/8"-5 1/2 57,2 mm diámetro	—

Modelo mostrado:
Serie RGG



La serie RGG es perfecta para cualquier aplicación en construcción de puentes.



Características

CILINDRO DE USO GENERAL PARA ELEVACIONES PESADAS EN APLICACIONES DE MANTENIMIENTO.

- Cilindros hidráulicos de simple efecto y con retorno por carga, con capacidades de 55 a 200 toneladas
- La tapa oscilante patentada permite el centrado de la carga concentrada hasta 5 grados
- La tecnología de sellado proporciona lubricación al vástago para reducir la fricción y el desgaste
- El diseño de pistón flotante le permite resistir las condiciones de cargas laterales.
- El tratamiento de las superficies con carbonitruración «Power-Tech» inhibe la corrosión y proporciona una durabilidad excepcional.
- Los orificios para montaje están incorporados de serie en todos los modelos.
- Se incluye un semiacoplador hembra de alto caudal, de 3/8" NPTF, y argollas extraíbles.
- Cumple las normativas de seguridad ANSI / ASME B30.1



Características de los diseños de la serie RGG

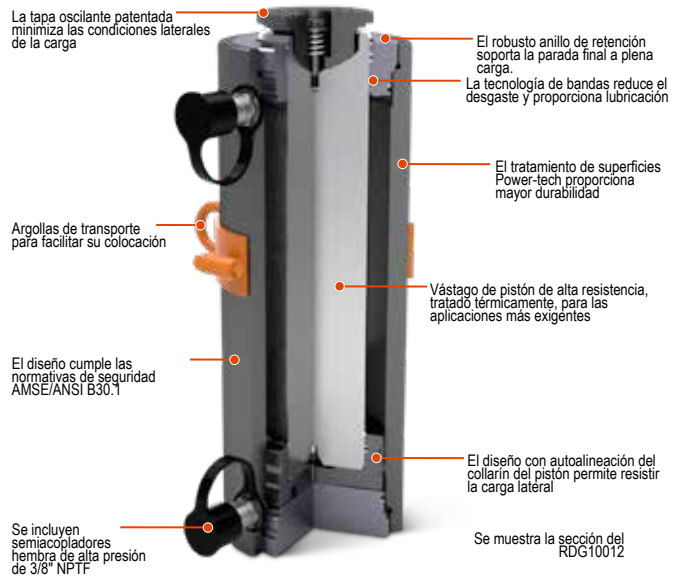

Dimensiones técnicas, orificios para montaje en la base

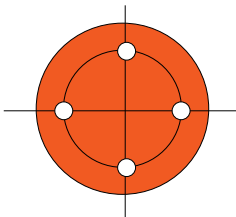

Los cuatro orificios de montaje están situados a 45° los unos de los otros - es estándar en todos los modelos.

Tonelaje	55	75	100	150	200
N.º de orificios para montaje en la base	4	4	4	4	4
Tamaño de rosca en la base	M12X1,75 - 6H	M12X1,75 - 6H	M16X1,5 - 6H	M16X1,5 - 6H	M20X1,5 - 6H
Profundidad de rosca en la base (mm)	18,1	18,0	15,8	22,9	30,5
Diámetro para montaje en la base (mm)	77,0	93,0	101,6	130,1	145,3
Orientación	La orientación de los agujeros de montaje no depende de la ubicación del puerto.				



Selección de cilindros



Power Team recomienda utilizar el 80 % de la capacidad y carrera nominales para maximizar el rendimiento y la seguridad del producto.

Hay longitudes de carrera personalizadas disponibles; póngase en contacto con la oficina de ventas local de Power Team para conocer los detalles y la disponibilidad.

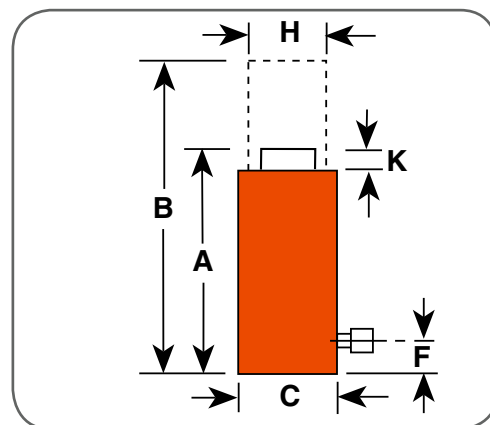

Información para pedido

Cap. del cil.	Carrera	N.º de pedido	A	B	C	F	H	K	Diám. de la tapa oscilante	Diám. del orificio	Área ef. cil. (avance)	Capacidad de aceite	Toneladas métricas a 700	Peso del producto
(toneladas)	(mm)		Altura retraído	Altura extendida	Diám. ext.	Base al puerto	Diámetro del vástago del pistón	Saliente de la tapa oscilante	(mm)	(mm)	(cm²)	(cm³)	(bar)	(kg)
55	50,8	RGG552	199,1	249,9	131,1	41,0	69,8	17,0	70,6	95,3	71,3	362,0	50,1	17,7
	101,6	RGG554	249,9	351,5	131,1	41,0	69,8	17,0	70,6	95,3	71,3	724,0	50,1	21,7
	152,4	RGG556	300,7	453,1	131,1	41,0	69,8	17,0	70,6	95,3	71,3	1086,0	50,1	27,1
	203,2	RGG558	351,5	554,7	131,1	41,0	69,8	17,0	70,6	95,3	71,3	1448,0	50,1	31,2
	254,0	RGG5510	402,3	656,3	131,1	41,0	69,8	17,0	70,6	95,3	71,3	1809,9	50,1	35,3
	304,8	RGG5512	453,1	757,9	131,1	41,0	69,8	17,0	70,6	95,3	71,3	2171,9	50,1	39,3
	330,2	RGG5513	478,5	808,7	131,1	41,0	69,8	17,0	70,6	95,3	71,3	2352,9	50,1	41,4
355,6	RGG5514	503,9	859,5	131,1	41,0	69,8	17,0	70,6	95,3	71,3	2533,9	50,1	43,4	
75	50,8	RGG752	211,1	261,9	146,8	44,8	79,3	19,3	82,3	111,2	97,0	492,7	68,2	23,4
	101,6	RGG754	261,9	363,5	146,8	44,8	79,3	19,3	82,3	111,2	97,0	985,3	68,2	30,5
	152,4	RGG756	312,7	465,1	146,8	44,8	79,3	19,3	82,3	111,2	97,0	1478,0	68,2	35,3
	203,2	RGG758	363,5	566,7	146,8	44,8	79,3	19,3	82,3	111,2	97,0	1970,7	68,2	40,2
	254,0	RGG7510	414,3	668,3	146,8	44,8	79,3	19,3	82,3	111,2	97,0	2463,3	68,2	45,1
	304,8	RGG7512	465,1	769,9	146,8	44,8	79,3	19,3	82,3	111,2	97,0	2956,0	68,2	49,9
	330,2	RGG7513	490,5	820,7	146,8	44,8	79,3	19,3	82,3	111,2	97,0	3202,3	68,2	52,3
355,6	RGG7514	515,9	871,5	146,8	44,8	79,3	19,3	82,3	111,2	97,0	3448,7	68,2	54,8	
100	50,8	RGG1002	221,0	271,8	165,9	47,1	95,2	23,4	98,3	130,2	133,1	676,3	93,6	32,2
	101,6	RGG1004	271,8	373,4	165,9	47,1	95,2	23,4	98,3	130,2	133,1	1352,6	93,6	38,4
	152,4	RGG1006	322,6	475,0	165,9	47,1	95,2	23,4	98,3	130,2	133,1	2028,8	93,6	44,5
	203,2	RGG1008	373,4	576,6	165,9	47,1	95,2	23,4	98,3	130,2	133,1	2705,1	93,6	50,6
	254,0	RGG10010	424,2	678,2	165,9	47,1	95,2	23,4	98,3	130,2	133,1	3381,4	93,6	56,8
	304,8	RGG10012	475,0	779,8	165,9	47,1	95,2	23,4	98,3	130,2	133,1	4057,7	93,6	62,9
	330,2	RGG10013	500,4	830,6	165,9	47,1	95,2	23,4	98,3	130,2	133,1	4395,8	93,6	66,0
355,6	RGG10014	525,8	881,4	165,9	47,1	95,2	23,4	98,3	130,2	133,1	4734,0	93,6	69,1	
150	50,8	RGG1502	238,0	288,8	195,6	53,5	114,2	24,1	117,6	158,8	198,0	1005,6	139,2	46,7
	101,6	RGG1504	288,8	390,4	195,6	53,5	114,2	24,1	117,6	158,8	198,0	2011,3	139,2	54,9
	152,4	RGG1506	339,6	492,0	195,6	53,5	114,2	24,1	117,6	158,8	198,0	3016,9	139,2	63,1
	203,2	RGG1508	390,4	593,6	195,6	53,5	114,2	24,1	117,6	158,8	198,0	4022,5	139,2	71,2
	254,0	RGG15010	441,2	695,2	195,6	53,5	114,2	24,1	117,6	158,8	198,0	5028,2	139,2	79,4
	304,8	RGG15012	492,0	796,8	195,6	53,5	114,2	24,1	117,6	158,8	198,0	6033,8	139,2	87,6
	330,2	RGG15013	517,4	847,6	195,6	53,5	114,2	24,1	117,6	158,8	198,0	6536,6	139,2	91,7
355,6	RGG15014	542,8	898,4	195,6	53,5	114,2	24,1	117,6	158,8	198,0	7039,4	139,2	95,7	
200	50,8	RGG2002	255,0	305,8	226,8	57,2	133,3	26,9	136,4	184,2	266,3	1353,1	187,2	67,4
	101,6	RGG2004	305,8	407,4	226,8	57,2	133,3	26,9	136,4	184,2	266,3	2706,1	187,2	78,5
	152,4	RGG2006	356,6	509,0	226,8	57,2	133,3	26,9	136,4	184,2	266,3	4059,2	187,2	89,5
	203,2	RGG2008	407,4	610,6	226,8	57,2	133,3	26,9	136,4	184,2	266,3	5412,2	187,2	100,6
	254,0	RGG20010	458,2	712,2	226,8	57,2	133,3	26,9	136,4	184,2	266,3	6765,3	187,2	111,7
	304,8	RGG20012	509,0	813,8	226,8	57,2	133,3	26,9	136,4	184,2	266,3	8118,3	187,2	122,7
	330,2	RGG20013	534,4	864,6	226,8	57,2	133,3	26,9	136,4	184,2	266,3	8794,9	187,2	128,3
355,6	RGG20014	559,8	915,4	226,8	57,2	133,3	26,9	136,4	184,2	266,3	9471,4	187,2	133,8	

Modelo mostrado:
Serie RGG



▶ La serie RGG es perfecta para cualquier aplicación de elevación en la construcción.



▶ **Dimensiones técnicas, orificios para montaje en la base**

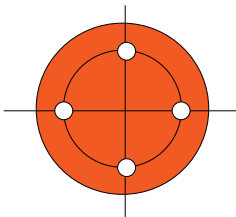

Los cuatro orificios de montaje están situados a 45° los unos de los otros - es estándar en todos los modelos.

Tonelaje	250	300	400	500	600
N.º de orificios para montaje en la base	4	4	4	4	4
Tamaño de rosca en la base	M24X3,0 - 6H	M24X3,0 - 6H	M30X3,5 - 6H	M30X3,5 - 6H	M33X2,0 - 6H
Profundidad de rosca en la base (mm)	37,0	37,0	45,7	45,7	49,5
Diámetro para montaje en la base (mm)	153,9	179,3	194,3	227,3	245,1
Orientación para montaje sobre la base	La orientación de los agujeros de montaje no depende de la ubicación del puerto.				

Características

CILINDRO DE USO GENERAL PARA ELEVACIONES PESADAS EN DIFÍCILES APLICACIONES DE MANTENIMIENTO.

- Cilindros hidráulicos de simple efecto y con retorno por carga, con capacidades de 250 a 600 toneladas.
- La tapa oscilante patentada permite el centrado de la carga concentrada hasta 5 grados
- La tecnología de sellado proporciona lubricación para reducir la fricción y el desgaste.
- El diseño de pistón flotante le permite resistir las condiciones de cargas laterales.
- El tratamiento de las superficies con carbonitruración «Power-Tech» inhibe la corrosión y proporciona una durabilidad excepcional.
- Los orificios para montaje en la base son estándar en todos los modelos (no dependen de la ubicación del puerto).
- Se incluye un semiacoplador hembra de alto caudal, de 3/8" NPTF, y una correa de transporte extraíble con argollas.
- Cumple las normativas de seguridad ANSI / ASME B30.1



Características de los diseños de la serie RGG

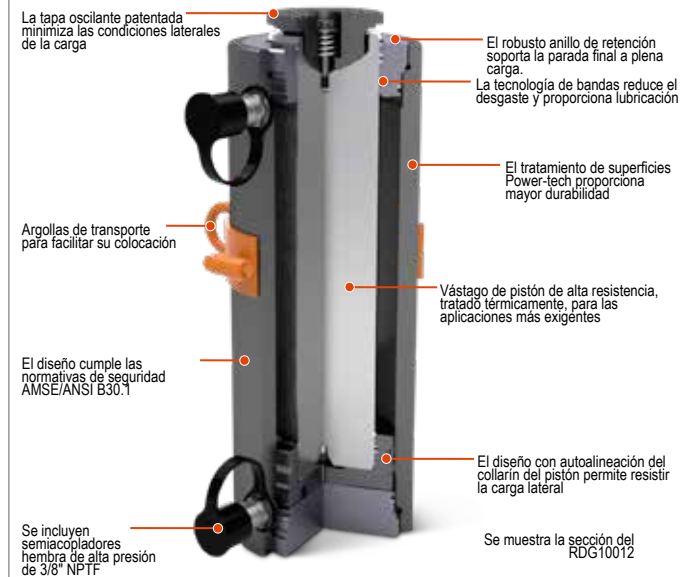



Selección de cilindros



Power Team recomienda utilizar el 80 % de la capacidad y carrera nominales para maximizar el rendimiento y la seguridad del producto.

Hay longitudes de carrera personalizadas disponibles; póngase en contacto con la oficina de ventas local de Power Team para conocer los detalles y la disponibilidad.

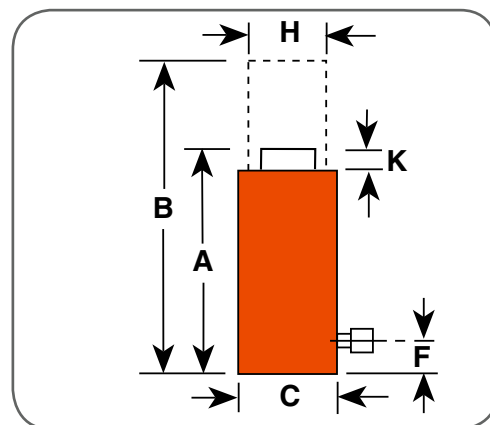

Información para pedido

Cap. del cil. (toneladas)	Carrera (mm)	N.º de pedido	A	B	C	F	H	K	Diám. de la tapa oscilante (mm)	Diám. del orificio (mm)	Área de eficiencia del cilindro (avance) (cm²)	Capacidad de aceite (cm³)	Toneladas métricas a 700 (bar)	Peso del producto (kg)
			Altura retraído (mm)	Altura extendida (mm)	Diám. ext. (mm)	Base al puerto (mm)	Diámetro del vástago del pistón (mm)	Saliente de la tapa oscilante (mm)						
250	50,8	RGG2502	261,6	312,4	250,2	59,7	152,3	28,4	141,2	203,3	324,3	1647,4	228,0	87,2
	101,6	RGG2504	312,4	414,0	250,2	59,7	152,3	28,4	141,2	203,3	324,3	3294,8	228,0	101,2
	152,4	RGG2506	363,2	515,6	250,2	59,7	152,3	28,4	141,2	203,3	324,3	4942,2	228,0	115,1
	203,2	RGG2508	414,0	617,2	250,2	59,7	152,3	28,4	141,2	203,3	324,3	6589,6	228,0	129,1
	254,0	RGG25010	464,8	718,8	250,2	59,7	152,3	28,4	141,2	203,3	324,3	8237,0	228,0	143,0
	304,8	RGG25012	515,6	820,4	250,2	59,7	152,3	28,4	141,2	203,3	324,3	9884,4	228,0	156,9
	330,2	RGG25013	541,0	871,2	250,2	59,7	152,3	28,4	141,2	203,3	324,3	10708,1	228,0	163,9
355,6	RGG25014	566,4	922,0	250,2	59,7	152,3	28,4	141,2	203,3	324,3	11531,8	228,0	170,9	
300	50,8	RGG3002	272,8	323,6	281,4	63,0	165,0	32,5	169,2	228,7	410,4	2084,9	288,5	114,0
	101,6	RGG3004	323,6	425,2	281,4	63,0	165,0	32,5	169,2	228,7	410,4	4169,7	288,5	131,0
	152,4	RGG3006	374,4	526,8	281,4	63,0	165,0	32,5	169,2	228,7	410,4	6254,6	288,5	148,0
	203,2	RGG3008	425,2	628,4	281,4	63,0	165,0	32,5	169,2	228,7	410,4	8339,5	288,5	164,5
	254,0	RGG30010	476,0	730,0	281,4	63,0	165,0	32,5	169,2	228,7	410,4	10424,3	288,5	182,0
	304,8	RGG30012	526,8	831,6	281,4	63,0	165,0	32,5	169,2	228,7	410,4	12509,2	288,5	198,9
	330,2	RGG30013	552,2	882,4	281,4	63,0	165,0	32,5	169,2	228,7	410,4	13551,6	288,5	207,4
355,6	RGG30014	577,6	933,2	281,4	63,0	165,0	32,5	169,2	228,7	410,4	14594,1	288,5	215,9	
400	50,8	RGG4002	306,6	357,4	328,4	70,3	190,4	37,1	197,4	266,8	558,6	2837,6	392,6	177,2
	101,6	RGG4004	357,4	459,0	328,4	70,3	190,4	37,1	197,4	266,8	558,6	5675,1	392,6	200,1
	152,4	RGG4006	408,2	560,6	328,4	70,3	190,4	37,1	197,4	266,8	558,6	8512,7	392,6	223,0
	203,2	RGG4008	459,0	662,2	328,4	70,3	190,4	37,1	197,4	266,8	558,6	11350,2	392,6	245,8
	254,0	RGG40010	509,8	763,8	328,4	70,3	190,4	37,1	197,4	266,8	558,6	14187,8	392,6	268,7
	304,8	RGG40012	560,6	865,4	328,4	70,3	190,4	37,1	197,4	266,8	558,6	17025,4	392,6	291,6
	330,2	RGG40013	586,0	916,2	328,4	70,3	190,4	37,1	197,4	266,8	558,6	18444,1	392,6	303,0
355,6	RGG40014	611,4	967,0	328,4	70,3	190,4	37,1	197,4	266,8	558,6	19862,9	392,6	314,5	
500	50,8	RGG5002	311,9	362,7	359,7	73,6	203,1	39,4	216,2	292,2	670,0	3403,7	471,0	205,0
	101,6	RGG5004	362,7	464,3	359,7	73,6	203,1	39,4	216,2	292,2	670,0	6807,3	471,0	240,6
	152,4	RGG5006	413,5	565,9	359,7	73,6	203,1	39,4	216,2	292,2	670,0	10211,0	471,0	267,4
	203,2	RGG5008	464,3	667,5	359,7	73,6	203,1	39,4	216,2	292,2	670,0	13614,7	471,0	294,1
	254,0	RGG50010	515,1	769,1	359,7	73,6	203,1	39,4	216,2	292,2	670,0	17018,4	471,0	320,8
	304,8	RGG50012	565,9	870,7	359,7	73,6	203,1	39,4	216,2	292,2	670,0	20422,0	471,0	347,5
	330,2	RGG50013	591,3	921,5	359,7	73,6	203,1	39,4	216,2	292,2	670,0	22123,9	471,0	360,9
355,6	RGG50014	616,7	972,3	359,7	73,6	203,1	39,4	216,2	292,2	670,0	23825,7	471,0	374,3	
600	50,8	RGG6002	324,1	374,9	391,2	76,8	228,5	41,4	235,0	317,6	791,6	4021,2	556,4	255,0
	101,6	RGG6004	374,9	476,5	391,2	76,8	228,5	41,4	235,0	317,6	791,6	8042,5	556,4	287,7
	152,4	RGG6006	425,7	578,1	391,2	76,8	228,5	41,4	235,0	317,6	791,6	12063,7	556,4	320,5
	203,2	RGG6008	476,5	679,7	391,2	76,8	228,5	41,4	235,0	317,6	791,6	16085,0	556,4	353,2
	254,0	RGG60010	527,3	781,3	391,2	76,8	228,5	41,4	235,0	317,6	791,6	20106,2	556,4	385,9
	304,8	RGG60012	578,1	882,9	391,2	76,8	228,5	41,4	235,0	317,6	791,6	24127,4	556,4	418,7
	330,2	RGG60013	603,5	933,7	391,2	76,8	228,5	41,4	235,0	317,6	791,6	26138,0	556,4	435,0
355,6	RGG60014	628,9	984,5	391,2	76,8	228,5	41,4	235,0	317,6	791,6	28148,7	556,4	451,4	

Modelo mostrado:
Serie RDG



▶ La serie RDG es la elección perfecta para cualquier aplicación de elevación pesada en mantenimiento, reparación y uso (MRO).



▶ **Dimensiones técnicas, orificios para montaje en la base**

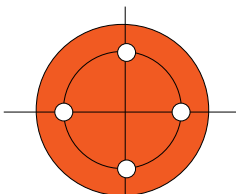

Los cuatro orificios de montaje están situados a 45° los unos de los otros - es estándar en todos los modelos.

Tonelaje	55	75	100	150	200
N.º de orificios para montaje en la base	4	4	4	4	4
Tamaño de rosca en la base	M12X1,75 - 6H	M12X1,75 - 6H	M16X1,5 - 6H	M16X1,5 - 6H	M20X1,5 - 6H
Profundidad de rosca en la base (mm)	18,0	18,0	15,7	22,9	30,5
Diámetro para montaje en la base (mm)	77,0	93,0	101,6	139,1	145,3
Orientación	La orientación de los agujeros de montaje no depende de la ubicación del puerto.				

▶ **Características**

CILINDRO DE USO GENERAL PARA ELEVACIONES PESADAS EN DIFÍCILES APLICACIONES DE MANTENIMIENTO, REPARACIÓN Y USO.

- Cilindro de doble efecto y con retorno hidráulico, con capacidades de 55 a 200 toneladas.
- La tapa oscilante patentada permite el centrado de la carga concentrada hasta 5 grados.
- La válvula de alivio de seguridad evita la sobrepresurización del circuito de retracción.
- La tecnología de sellado proporciona lubricación para reducir la fricción y el desgaste.
- El tratamiento de las superficies con carbonitruración «Power-Tech» inhibe la corrosión y proporciona una durabilidad excepcional.
- El diseño de pistón flotante le permite resistir las condiciones de cargas laterales.
- Los orificios para montaje en la base son estándar en todos los modelos (no dependen de la ubicación del puerto).
- Se incluye un semiacoplador hembra de alto caudal, de 3/8" NPTF, y una correa de transporte extraíble con argollas.
- Cumple las normativas de seguridad ANSI / ASME B30.1



Características de los diseños de la serie RDG

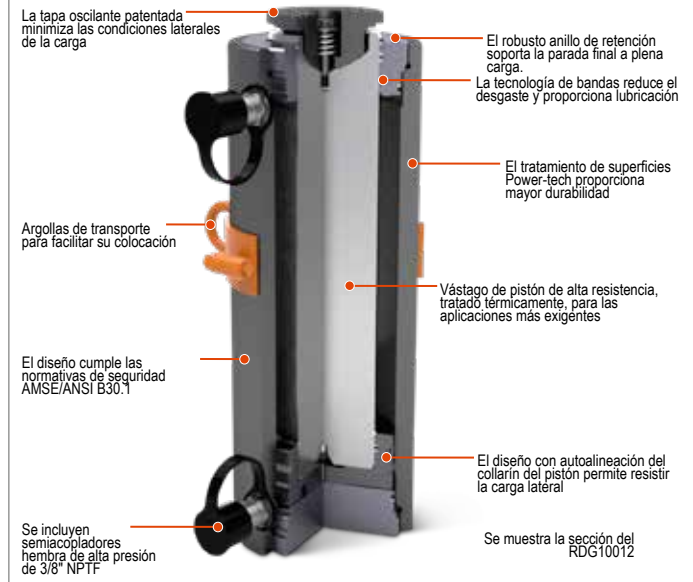



Selección de cilindros



Power Team recomienda utilizar el 80 % de la capacidad y carrera nominales para maximizar el rendimiento y la seguridad del producto.

Hay longitudes de carrera personalizadas disponibles; póngase en contacto con la oficina de ventas local de Power Team para conocer los detalles y la disponibilidad.

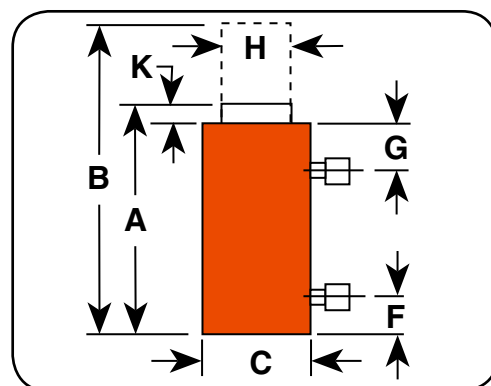

Información para pedido

Cap. del cil.	Carre- ra	N.º de pedido	A	B	C	F	G	H	K	Diám. de la tapa oscilante	Diám. del orificio	Área de eficiencia del cilindro (avance)	Capaci- dad de aceite (Exten- dido)	Capaci- dad de aceite (Re- traído)	Tonela- das métri- cas a 700	Peso del pro- ducto
(tone- ladas)	(mm)		Altura retraí- do (mm)	Altura exten- dida (mm)	Diáme- tro exterior (mm)	Base al puerto (mm)	Parte supe- rior al puerto (mm)	Diá- metro del vásta- go del pistón (mm)	Sa- liente de la tapa oscilante (mm)	(mm)	(mm)	(cm ²)	(cm ³)	(cm ³)	(bar)	(kg)
55	50,8	RDG552	199,1	249,9	131,1	41,0	41,0	69,8	17,0	70,6	95,3	71,3	362,0	167,6	50,1	17,8
	101,6	RDG554	249,9	351,5	131,1	41,0	41,0	69,8	17,0	70,6	95,3	71,3	724,0	335,1	50,1	21,9
	152,4	RDG556	300,7	453,1	131,1	41,0	41,0	69,8	17,0	70,6	95,3	71,3	1086,0	502,7	50,1	27,3
	203,2	RDG558	351,5	554,7	131,1	41,0	41,0	69,8	17,0	70,6	95,3	71,3	1448,0	670,3	50,1	31,4
	254,0	RDG5510	402,3	656,3	131,1	41,0	41,0	69,8	17,0	70,6	95,3	71,3	1809,9	837,8	50,1	35,4
	304,8	RDG5512	453,1	757,9	131,1	41,0	41,0	69,8	17,0	70,6	95,3	71,3	2171,9	1005,4	50,1	39,5
	330,2	RDG5513	478,5	808,7	131,1	41,0	41,0	69,8	17,0	70,6	95,3	71,3	2352,9	1089,2	50,1	41,5
355,6	RDG5514	503,9	859,5	131,1	41,0	41,0	69,8	17,0	70,6	95,3	71,3	2533,9	1173,0	50,1	43,5	
75	50,8	RDG752	211,1	261,9	146,8	44,8	44,8	79,3	19,3	82,3	111,2	97,0	492,7	241,6	68,2	23,4
	101,6	RDG754	261,9	363,5	146,8	44,8	44,8	79,3	19,3	82,3	111,2	97,0	985,3	483,2	68,2	30,6
	152,4	RDG756	312,7	465,1	146,8	44,8	44,8	79,3	19,3	82,3	111,2	97,0	1478,0	724,7	68,2	35,5
	203,2	RDG758	363,5	566,7	146,8	44,8	44,8	79,3	19,3	82,3	111,2	97,0	1970,7	966,3	68,2	40,4
	254,0	RDG7510	414,3	668,3	146,8	44,8	44,8	79,3	19,3	82,3	111,2	97,0	2463,3	1207,9	68,2	45,2
	304,8	RDG7512	465,1	769,9	146,8	44,8	44,8	79,3	19,3	82,3	111,2	97,0	2956,0	1449,5	68,2	50,1
	330,2	RDG7513	490,5	820,7	146,8	44,8	44,8	79,3	19,3	82,3	111,2	97,0	3202,3	1570,3	68,2	52,5
355,6	RDG7514	515,9	871,5	146,8	44,8	44,8	79,3	19,3	82,3	111,2	97,0	3448,7	1691,1	68,2	55,0	
100	50,8	RDG1002	221,0	271,8	165,9	47,1	47,1	95,2	23,4	98,3	130,2	133,1	676,3	314,9	93,5	32,3
	101,6	RDG1004	271,8	373,4	165,9	47,1	47,1	95,2	23,4	98,3	130,2	133,1	1352,6	629,7	93,5	38,4
	152,4	RDG1006	322,6	475,0	165,9	47,1	47,1	95,2	23,4	98,3	130,2	133,1	2028,8	944,6	93,5	44,5
	203,2	RDG1008	373,4	576,6	165,9	47,1	47,1	95,2	23,4	98,3	130,2	133,1	2705,1	1259,5	93,5	50,7
	254,0	RDG10010	424,2	678,2	165,9	47,1	47,1	95,2	23,4	98,3	130,2	133,1	3381,4	1574,4	93,5	56,8
	304,8	RDG10012	475,0	779,8	165,9	47,1	47,1	95,2	23,4	98,3	130,2	133,1	4057,7	1889,2	93,5	63,0
	330,2	RDG10013	500,4	830,6	165,9	47,1	47,1	95,2	23,4	98,3	130,2	133,1	4395,8	2046,7	93,5	66,0
355,6	RDG10014	525,8	881,4	165,9	47,1	47,1	95,2	23,4	98,3	130,2	133,1	4734,0	2204,1	93,5	69,1	
150	50,8	RDG1502	238,0	288,8	195,6	53,5	53,5	114,2	24,1	117,6	158,8	198,0	1005,6	485,1	139,1	46,8
	101,6	RDG1504	288,8	390,4	195,6	53,5	53,5	114,2	24,1	117,6	158,8	198,0	2011,3	970,2	139,1	54,9
	152,4	RDG1506	339,6	492,0	195,6	53,5	53,5	114,2	24,1	117,6	158,8	198,0	3016,9	1455,3	139,1	63,1
	203,2	RDG1508	390,4	593,6	195,6	53,5	53,5	114,2	24,1	117,6	158,8	198,0	4022,5	1940,4	139,1	71,3
	254,0	RDG15010	441,2	695,2	195,6	53,5	53,5	114,2	24,1	117,6	158,8	198,0	5028,2	2425,5	139,1	79,5
	304,8	RDG15012	492,0	796,8	195,6	53,5	53,5	114,2	24,1	117,6	158,8	198,0	6033,8	2910,7	139,1	87,7
	330,2	RDG15013	517,4	847,6	195,6	53,5	53,5	114,2	24,1	117,6	158,8	198,0	6536,6	3153,2	139,1	91,8
355,6	RDG15014	542,8	898,4	195,6	53,5	53,5	114,2	24,1	117,6	158,8	198,0	7039,4	3395,8	139,1	95,8	
200	50,8	RDG2002	255,0	305,8	226,8	57,2	57,2	133,3	26,9	136,4	184,2	266,3	1353,1	644,5	187,2	67,5
	101,6	RDG2004	305,8	407,4	226,8	57,2	57,2	133,3	26,9	136,4	184,2	266,3	2706,1	1289,0	187,2	78,6
	152,4	RDG2006	356,6	509,0	226,8	57,2	57,2	133,3	26,9	136,4	184,2	266,3	4059,2	1933,4	187,2	89,6
	203,2	RDG2008	407,4	610,6	226,8	57,2	57,2	133,3	26,9	136,4	184,2	266,3	5412,2	2577,9	187,2	100,7
	254,0	RDG20010	458,2	712,2	226,8	57,2	57,2	133,3	26,9	136,4	184,2	266,3	6765,3	3222,4	187,2	111,8
	304,8	RDG20012	509,0	813,8	226,8	57,2	57,2	133,3	26,9	136,4	184,2	266,3	8118,3	3866,9	187,2	122,8
	330,2	RDG20013	534,4	864,6	226,8	57,2	57,2	133,3	26,9	136,4	184,2	266,3	8794,9	4189,1	187,2	128,3
355,6	RDG20014	559,8	915,4	226,8	57,2	57,2	133,3	26,9	136,4	184,2	266,3	9471,4	4511,4	187,2	133,9	

Modelo mostrado:
Serie RDG



▶ La serie RDG es perfecta para cualquier aplicación de mantenimiento, reparación y uso en minería.



Características

CILINDRO DE USO GENERAL PARA ELEVACIONES PESADAS EN DIFÍCILES APLICACIONES DE MANTENIMIENTO.

- Cilindros de doble efecto y con retorno hidráulico, con capacidades de 250 a 600 toneladas.
- La tapa oscilante patentada permite el centrado de la carga concentrada hasta 5 grados
- La válvula de alivio de seguridad evita la sobrepresurización del circuito de retracción.
- La tecnología de sellado proporciona lubricación para reducir la fricción y el desgaste.
- El tratamiento de las superficies con carbonitruración «Power-Tech» inhibe la corrosión y proporciona una durabilidad excepcional.
- El diseño de pistón flotante le permite resistir las condiciones de cargas laterales.
- Se incluye un semiacoplador hembra de alto caudal, de 3/8" NPTF, y una correa de transporte extraíble con argollas.
- Los orificios para montaje en la base son estándar en todos los modelos (no dependen de la ubicación del puerto).
- Cumple las normativas de seguridad ANSI / ASME B30.1



Características de los diseños de la serie RDG

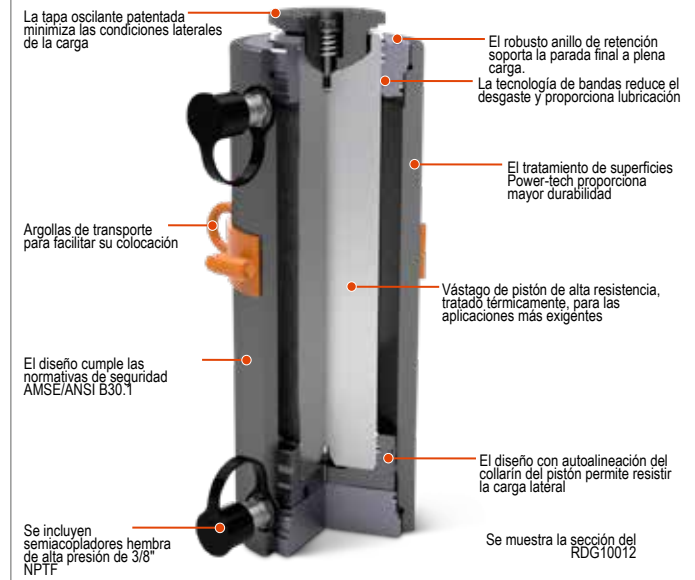

▶ **Dimensiones técnicas, orificios para montaje en la base**

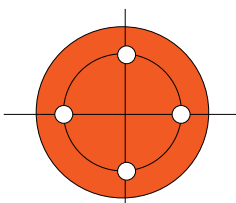

Los cuatro orificios de montaje están situados a 45° los unos de los otros - es estándar en todos los modelos.

Tonelaje	250	300	400	500	600
N.º de orificios para montaje en la base	4	4	4	4	4
Tamaño de rosca en la base	M24X3,0 - 6H	M24X3,0 - 6H	M30X3,5 - 6H	M30X3,5 - 6H	M33X2,0 - 6H
Profundidad de rosca en la base (mm)	37,0	37,0	45,7	45,7	49,5
Diámetro para montaje en la base (mm)	153,9	179,3	194,3	227,3	245,1
Orientación	La orientación de los agujeros de montaje no depende de la ubicación del puerto.				



Selección de cilindros



Power Team recomienda utilizar el 80 % de la capacidad y carrera nominales para maximizar el rendimiento y la seguridad del producto.

Hay longitudes de carrera personalizadas disponibles; póngase en contacto con la oficina de ventas local de Power Team para conocer los detalles y la disponibilidad.

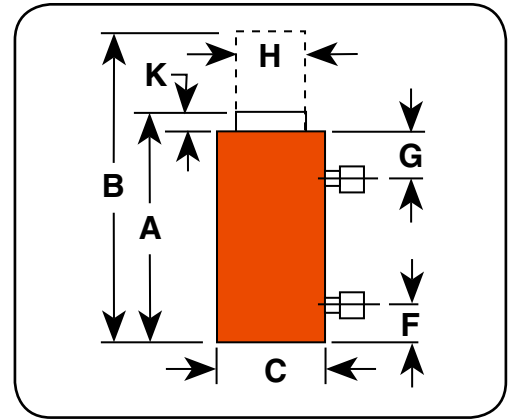

Información para pedido

Cap. del cil. (toneladas)	Carrera (mm)	N.º de pedido	A	B	C	F	G	H	K	Diám. de la tapa oscilante (mm)	Diám. del orificio (mm)	Área de eficiencia del cilindro (avance) (cm²)	Capacidad de aceite (Extendido) (cm³)	Capacidad de aceite (Retraído) (cm³)	Toneladas métricas a 700 (bar)	Peso del producto (kg)
			Altura retraído (mm)	Altura extendida (mm)	Diámetro exterior (mm)	Base al puerto (mm)	Parte superior al puerto (mm)	Diámetro del vástago del pistón (mm)	Saliente de la tapa oscilante (mm)							
250	50,8	RDG2502	261,6	312,4	250,2	59,7	59,7	152,3	28,4	141,2	203,3	324,3	1647,4	721,8	227,9	87,3
	101,6	RDG2504	312,4	414,0	250,2	59,7	59,7	152,3	28,4	141,2	203,3	324,3	3294,8	1443,6	227,9	101,2
	152,4	RDG2506	363,2	515,6	250,2	59,7	59,7	152,3	28,4	141,2	203,3	324,3	4942,2	2165,4	227,9	115,2
	203,2	RDG2508	414,0	617,2	250,2	59,7	59,7	152,3	28,4	141,2	203,3	324,3	6589,6	2887,3	227,9	129,2
	254,0	RDG25010	464,8	718,8	250,2	59,7	59,7	152,3	28,4	141,2	203,3	324,3	8237,0	3609,1	227,9	143,1
	304,8	RDG25012	515,6	820,4	250,2	59,7	59,7	152,3	28,4	141,2	203,3	324,3	9884,4	4330,9	227,9	157,0
	330,2	RDG25013	541,0	871,2	250,2	59,7	59,7	152,3	28,4	141,2	203,3	324,3	10708,1	4691,8	227,9	164,0
	355,6	RDG25014	566,4	922,0	250,2	59,7	59,7	152,3	28,4	141,2	203,3	324,3	11531,8	5052,7	227,9	171,0
300	50,8	RDG3002	272,8	323,6	281,4	63,0	63,0	165,0	32,5	169,2	228,7	410,4	2084,9	998,5	288,5	114,1
	101,6	RDG3004	323,6	425,2	281,4	63,0	63,0	165,0	32,5	169,2	228,7	410,4	4169,7	1997,1	288,5	131,1
	152,4	RDG3006	374,4	526,8	281,4	63,0	63,0	165,0	32,5	169,2	228,7	410,4	6254,6	2995,6	288,5	148,1
	203,2	RDG3008	425,2	628,4	281,4	63,0	63,0	165,0	32,5	169,2	228,7	410,4	8339,5	3994,2	288,5	165,1
	254,0	RDG30010	476,0	730,0	281,4	63,0	63,0	165,0	32,5	169,2	228,7	410,4	10424,3	4992,7	288,5	182,1
	304,8	RDG30012	526,8	831,6	281,4	63,0	63,0	165,0	32,5	169,2	228,7	410,4	12509,2	5991,3	288,5	199,0
	330,2	RDG30013	552,2	882,4	281,4	63,0	63,0	165,0	32,5	169,2	228,7	410,4	13551,6	6490,5	288,5	207,5
	355,6	RDG30014	577,6	933,2	281,4	63,0	63,0	165,0	32,5	169,2	228,7	410,4	14594,1	6989,8	288,5	216,0
400	50,8	RDG4002	306,6	357,4	328,4	70,3	70,3	190,4	37,1	197,4	266,8	558,6	2837,6	1391,1	392,7	177,3
	101,6	RDG4004	357,4	459,0	328,4	70,3	70,3	190,4	37,1	197,4	266,8	558,6	5675,1	2782,3	392,7	200,2
	152,4	RDG4006	408,2	560,6	328,4	70,3	70,3	190,4	37,1	197,4	266,8	558,6	8512,7	4173,4	392,7	223,1
	203,2	RDG4008	459,0	662,2	328,4	70,3	70,3	190,4	37,1	197,4	266,8	558,6	11350,2	5564,6	392,7	245,9
	254,0	RDG40010	509,8	763,8	328,4	70,3	70,3	190,4	37,1	197,4	266,8	558,6	14187,8	6955,7	392,7	268,8
	304,8	RDG40012	560,6	865,4	328,4	70,3	70,3	190,4	37,1	197,4	266,8	558,6	17025,4	8346,9	392,7	288,6
	330,2	RDG40013	586,0	916,2	328,4	70,3	70,3	190,4	37,1	197,4	266,8	558,6	18444,1	9042,5	392,7	303,1
	355,6	RDG40014	611,4	967,0	328,4	70,3	70,3	190,4	37,1	197,4	266,8	558,6	19862,9	9738,0	392,7	314,6
500	50,8	RDG5002	311,9	362,7	359,7	73,6	73,6	203,1	39,4	216,2	292,2	670,0	3403,7	1757,9	471,0	214,0
	101,6	RDG5004	362,7	464,3	359,7	73,6	73,6	203,1	39,4	216,2	292,2	670,0	6807,3	3515,8	471,0	240,7
	152,4	RDG5006	413,5	565,9	359,7	73,6	73,6	203,1	39,4	216,2	292,2	670,0	10211,0	5273,8	471,0	267,5
	203,2	RDG5008	464,3	667,5	359,7	73,6	73,6	203,1	39,4	216,2	292,2	670,0	13614,7	7031,7	471,0	294,1
	254,0	RDG50010	515,1	769,1	359,7	73,6	73,6	203,1	39,4	216,2	292,2	670,0	17018,4	8789,6	471,0	320,9
	304,8	RDG50012	565,9	870,7	359,7	73,6	73,6	203,1	39,4	216,2	292,2	670,0	20422,0	10547,5	471,0	347,6
	330,2	RDG50013	591,3	921,5	359,7	73,6	73,6	203,1	39,4	216,2	292,2	670,0	22123,9	11426,5	471,0	361,0
	355,6	RDG50014	616,7	972,3	359,7	73,6	73,6	203,1	39,4	216,2	292,2	670,0	23825,7	12305,5	471,0	374,4
600	50,8	RDG6002	324,1	374,9	391,2	76,8	76,8	228,5	41,4	235,0	317,6	791,6	4021,2	1938,2	556,5	255,2
	101,6	RDG6004	374,9	476,5	391,2	76,8	76,8	228,5	41,4	235,0	317,6	791,6	8042,5	3876,4	556,5	288,0
	152,4	RDG6006	425,7	578,1	391,2	76,8	76,8	228,5	41,4	235,0	317,6	791,6	12063,7	5814,7	556,5	320,7
	203,2	RDG6008	476,5	679,7	391,2	76,8	76,8	228,5	41,4	235,0	317,6	791,6	16085,0	7752,9	556,5	353,4
	254,0	RDG60010	527,3	781,3	391,2	76,8	76,8	228,5	41,4	235,0	317,6	791,6	20106,2	9691,1	556,5	386,2
	304,8	RDG60012	578,1	882,9	391,2	76,8	76,8	228,5	41,4	235,0	317,6	791,6	24127,4	11629,3	556,5	418,9
	330,2	RDG60013	603,5	933,7	391,2	76,8	76,8	228,5	41,4	235,0	317,6	791,6	26138,0	12598,4	556,5	435,2
	355,6	RDG60014	628,9	984,5	391,2	76,8	76,8	228,5	41,4	235,0	317,6	791,6	28148,7	13567,5	556,5	451,6

Modelo mostrado:

RD10013, RD556, RD300



► Pedido especial de cuatro cilindros de 500 toneladas, con carrera de 610 mm, que se usan en prensa troqueladora para crimpar cable de 89 mm.



Características

DISEÑO DE PRIMERA CALIDAD DE ALTO TONELAJE PARA UNA VIDA ÚTIL DURADERA.

- Perfecto para la construcción de puentes, rehabilitación de edificios, astilleros, servicios públicos y mantenimiento de equipos de minería.
- Los cojinetes con revestimiento de bronce al aluminio ofrecen una larga vida útil.
- El vástago cromado del pistón resiste la corrosión.
- Las roscas del vástago y del collarín están diseñadas para soportar la capacidad total en toneladas.
- El aro ranurado en la tapa de carga ayuda a proteger contra deslizamientos de la carga.
- Cada cilindro tiene dos semiacopladores hembra 9796, de 3/8" NPTF.
- La válvula de alivio de seguridad integrada evita la sobrepresurización del circuito de retracción.
- Cuenta con orificios de montaje y roscados de collarín.
- Cumple las normativas de seguridad ANSI / ASME B30.1



Características de los diseños de la serie RD

- Tapa de carga robusta para servicio pesado
- Anillo rascador y sello del vástago de uretano, con recambios
- Válvula de alivio de seguridad integrada
- Cojinetes con revestimiento de bronce al aluminio para una resistencia adicional al desgaste
- Vástago de pistón cromado
- Junta en «T», con recambios
- Junta tórica con recambio

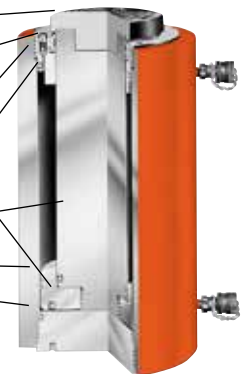

Rendimiento de la serie RD

La tabla de la derecha le da una idea de lo que se puede esperar al acoplar cilindros de la serie RD a las bombas Power Team. El rendimiento real varía en función de las condiciones de trabajo.

Bomba	Cilindro	Tiempo para extender el cilindro 25,4 mm	
		7 bares	700 bares
PE55	RD55	1,0 seg.	12,0 seg.
	RD100	1,8 seg.	22,5 seg.
	RD200	3,5 seg.	45,0 seg.
	RD400	7,2 seg.	92,0 seg.
Serie PQ120	RD200	3,4 seg.	20,6 seg.
	RD300	4,9 seg.	30,0 seg.
	RD400	6,4 seg.	39,0 seg.
Serie PE400	RD500	8,1 seg.	49,5 seg.
	RD300	3,0 seg.	8,5 seg.
	RD400	3,9 seg.	11,1 seg.
	RD500	4,9 seg.	14,1 seg.

Dimensiones técnicas, orificios para montaje en la base

Tonelaje del cilindro	10	25	55	80	100	150	200	300	400	500
Número de orificios	2	4	4	4	4	4	4	4	4	6
Tamaño de la rosca	3/8"-16	1/2"-13	5/8"-11	5/8"-11	3/4"-10	1"-8	1 1/4"-7	1 1/4"-7	1 1/2"-12	1 3/8"-12
Profundidad de la rosca (mm)	16	19	22	22	25	25	32	44	48	51
Diámetro del círculo del perno (mm)	51	70	89	114	140	152	165	159	184	203
Orientación*	90°	45°	45°	45°	45°	45°	45°	Aleatoria	Aleatoria	Aleatoria

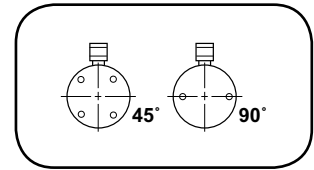

NOTA: Los orificios para montaje en la base están incorporados de serie en todos los cilindros RD. *Orientación de los orificios de montaje en la base con respecto al acoplador.

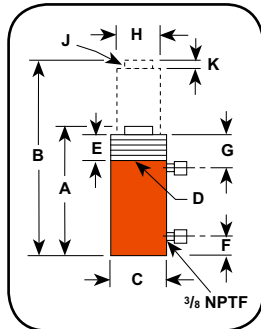

Información para pedidos de tapas de carga oscilantes opcionales

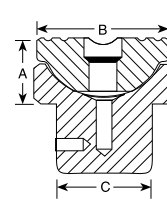

Tonelaje del cilindro	Tapa oscilante N.º de pedido	Peso (kg)	A (mm)	B (mm)	C (mm)
10	350144	0,4	22,2	36,5	21,8
25	350145	0,6	28,6	54,0	36,5
55	351325	1,9	61,9	63,5	39,3
100	351324	5,1	75,0	95,3	67,5
150/200	351334	5,8	66,7	111,1	77,8

Información para pedido

Cap. del cil. (toneladas)	Carrera (mm)	N.º de pedido	Capacidad de aceite		A	B	C	D	E	F	G	H	J	K	Dia. tapa de carga	Diámetro del orificio	Área efectiva del cilindro		Toneladas métricas a 700		Peso del producto (kg)	
			Empuje	Extracción	Altura en retracción (mm)	Altura en extensión (mm)	Diámetro exterior (mm)	Tamaño de la rosca del collarín (in.)	Rosca Longitud Rosca (mm)	Base al puerto (mm)	Parte superior del pistón del cilindro al puerto (mm)	Diámetro del vástago del pistón (mm)	Rosca interna del vástago y profundidad (in.)	Saliente del vástago del pistón (mm)			Empuje	Extracción	Empuje	Extracción		
10	4	158,8	RD106	228	90	296,9	455,6	76,2	2 3/4 - 12	41,3	25,4	63,5	33,3	1-8 x 25,4	6,4	34,9	42,9	14,4	5,7	10,2	4,0	10,0
	4	254,0	RD1010	366	144	398,5	652,5	76,2	2 3/4 - 12	41,3	25,4	63,5	33,3	1-8 x 25,4	6,4	34,9	42,9	14,4	5,7	10,2	4,0	12,7
25	8	158,8	RD256	528	166	314,3	473,1	101,6	4 - 12	41,3	25,4	63,5	54,0	1 1/2-16 x 25,4	9,5	54,0	65,1	33,2	10,4	23,4	7,3	18,1
	8	362,0	RD2514	1205	376	517,5	879,5	101,6	4 - 12	41,3	25,4	63,5	54,0	1 1/2-16 x 25,4	9,5	54,0	65,1	33,2	10,4	23,4	7,3	29,5
55	28	158,8	RD556	1132	577	329,4	488,2	127,0	5 - 12	41,3	33,3	63,5	66,7	1 11/16-8 x 30,2	15,9	66,7	95,3	71,2	36,3	50,1	25,6	27,9
	28	333,4	RD5513	2376	1212	504,0	837,4	127,0	5 - 12	41,3	33,3	63,5	66,7	1 11/16-8 x 30,2	15,9	66,7	95,3	71,2	36,3	50,1	25,6	40,9
	28	460,4	RD5518	3280	1673	657,2	1117,6	127,0	5 - 12	41,3	33,3	63,5	66,7	1 11/16-8 x 30,2	15,9	66,7	95,3	71,2	36,3	50,1	25,6	64,5
80	44	333,4	RD8013	3421	1901	517,5	850,9	146,1	5 3/4 - 12	41,3	38,1	63,5	76,2	2-4 1/2 x 38,1	14,3	73,0	114,3	102,6	57,0	72,1	40,1	53,6
	44	168,3	RD1006	2242	959	350,0	518,3	174,6	6 7/8 - 12	41,3	38,1	63,5	98,4	2 3/4-12 x 29,4	15,9	98,4	130,2	133,1	57,0	93,5	40,1	57,2
100	44	333,4	RD10013	4440	1902	515,1	848,5	174,6	6 7/8 - 12	41,3	38,1	63,5	98,4	2 3/4-12 x 29,4	15,9	98,4	130,2	133,1	57,0	93,5	40,1	82,2
	44	511,2	RD10020	6809	2919	718,3	1229,5	174,6	6 7/8 - 12	41,3	38,1	63,5	98,4	2 3/4-12 x 29,4	15,9	98,4	130,2	133,1	57,0	93,5	40,1	118,0
	73	168,3	RD1506	3334	1606	377,8	546,1	209,6	8 1/4 - 12	41,3	50,8	63,5	114,3	3 1/4-8 x 38,1	20,6	114,3	158,8	197,9	95,3	139,1	66,9	85,4
150	73	333,4	RD15013	6604	3180	542,9	876,3	209,6	8 1/4 - 12	41,3	50,8	63,5	114,3	3 1/4-8 x 38,1	20,6	114,3	158,8	197,9	95,3	139,1	66,9	123,5
	73	460,4	RD15018	9132	4392	673,9	1134,3	209,6	8 1/4 - 12	41,3	50,8	63,5	114,3	3 1/4-8 x 38,1	19,1	114,3	158,8	197,9	95,3	139,1	66,9	170,7
200	113	168,3	RD2006	4485	2457	406,4	574,7	241,3	9 1/2 - 12	41,3	63,5	68,3	123,8	3 1/4-8 x 57,1	27,0	114,3	184,2	266,3	145,9	187,2	102,6	118,9
	113	333,4	RD20013	8886	4869	571,5	904,9	241,3	9 1/2 - 12	41,3	63,5	68,3	123,8	3 1/4-8 x 57,1	27,0	114,3	184,2	266,3	145,9	187,2	102,6	161,6
	113	460,4	RD20018	12270	6722	723,9	1184,3	241,3	9 1/2 - 12	41,3	63,5	68,3	123,8	3 1/4-8 x 57,1	27,0	114,3	184,2	266,3	145,9	187,2	102,6	200,7
300	147	152,4	RD3006	5920	2903	488,9	591,3	273,1	10 1/2 - 12	60,3	85,7	85,7	158,8	2 1/2-12 x 82,5	28,6	174,6	222,3	387,8	190,0	272,7	133,6	172,5
	147	330,2	RD30013	12825	6281	630,2	960,4	273,1	10 1/2 - 12	60,3	85,7	85,7	158,8	2 1/2-12 x 82,5	28,6	174,6	222,3	387,8	190,0	272,7	133,6	296,9
400	186	152,4	RD4006	7724	4051	489,7	642,1	320,7	12 1/2 - 8	69,9	97,6	184,2	184,2	3-12 x 92,2	31,8	198,4	254,0	506,6	240,3	356,2	169,0	265,6
	186	330,2	RD40013	16744	8790	667,5	997,7	320,7	12 1/2 - 8	69,9	97,6	184,2	184,2	3-12 x 92,2	31,8	198,4	254,0	506,6	240,3	356,2	169,0	349,6
500	245	152,4	RD5006	9774	4838	522,3	674,7	374,7	14 3/4 - 8	79,4	105,6	105,6	203,2	3 1/4-12 x 107,9	38,1	215,9	285,8	641,1	317,0	450,8	222,8	371,8
	245	330,2	RD50013	21189	10480	700,1	1030,3	374,7	14 3/4 - 8	79,4	105,6	105,6	203,2	3 1/4-12 x 107,9	38,1	215,9	285,8	641,1	317,0	450,8	222,8	495,8

Modelo mostrado:
R2802C



Dimensiones técnicas

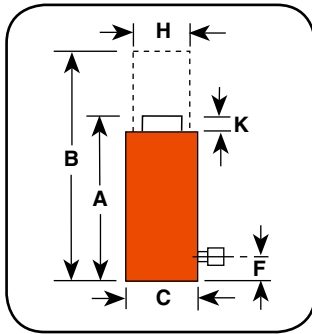

Información para pedido

Cap. del cil. (toneladas)	Carre-ra (mm)	N.º de pedido	Capacidad de aceite (cm³)	A	B	C	F	H	K	Diám. del orificio (mm)	Área efectiva del cilindro (cm²)	Toneladas métricas a 700 (bar)	Peso del producto (kg)
				Altura en retracción (mm)	Altura en extensión (mm)	Diámetro exterior (mm)	Base al puerto (mm)	Diámetro del vástago del pistón (mm)	Saliente del vástago del pistón (mm)				
55	50,8	R552C	362	125,4	176,2	127,0	25,4	95,3	3,2	95,3	71,2	50,1	12,3
	152,4	R556C	1087	227,0	379,4	127,0	25,4	95,3	3,2	95,3	71,2	50,1	22,7
	254,0	R5510C	1811	328,6	582,6	127,0	25,4	95,3	3,2	95,3	71,2	50,1	32,7
100	50,8	R1002C	677	139,7	190,5	165,1	25,4	130,2	3,2	130,2	133,1	93,6	23,6
	152,4	R1006C	2030	241,3	393,7	165,1	25,4	130,2	3,2	130,2	133,1	93,6	40,4
150	50,8	R1502C	1007	161,9	212,7	204,8	31,8	158,8	3,2	158,8	197,9	139,1	41,8
	152,4	R1506C	3019	263,5	415,9	204,8	31,8	158,8	3,2	158,8	197,9	139,1	68,6
	254,0	R15010C	5032	365,1	619,1	204,8	31,8	158,8	3,2	158,8	197,9	139,1	95,3
200	50,8	R2002C	1355	190,5	241,3	235,0	41,3	184,2	3,2	184,2	266,3	187,2	65,8
	152,4	R2006C	4062	292,1	444,5	235,0	41,3	184,2	3,2	184,2	266,3	187,2	100,3
280	50,8	R2802C	1861	190,5	241,3	260,4	41,3	215,9	3,2	215,9	365,9	257,5	91,6
	152,4	R2806C	5583	292,1	444,5	276,2	41,3	215,9	3,2	215,9	365,9	257,5	136,7
355	50,8	R3552C	2326	231,8	282,6	298,5	54,0	241,3	3,2	241,3	457,2	321,4	137,1
	152,4	R3556C	6975	333,4	485,8	298,5	54,0	241,3	3,2	241,3	457,2	321,4	197,0
	254,0	R35510C	11624	435,0	689,0	298,5	54,0	241,3	3,2	241,3	457,2	321,4	256,5
430	50,8	R4302C	2841	263,5	314,3	330,2	63,5	266,7	3,2	266,7	558,5	392,7	199,8
	152,4	R4306C	18548	365,1	517,5	330,2	63,5	266,7	3,2	266,7	558,5	392,7	276,5
565	50,8	R5652C	3710	292,1	342,9	377,8	69,9	304,8	3,2	304,8	729,5	512,9	289,7
	152,4	R5656C	11129	393,7	546,1	377,8	69,9	304,8	3,2	304,8	729,5	512,9	389,5
	254,0	R56510C	18548	495,3	749,3	377,8	69,9	304,8	3,2	304,8	729,5	512,9	489,4

Características

APLICACIÓN DE ALTO TONELAJE Y POCOS CICLOS, RETORNO POR GRAVEDAD.

- Una banda indicadora visible alerta cuando se alcanza el límite de carrera. El limitador de carrera del puerto de desborde («orificio de drenaje») impide que el pistón se extienda en exceso.
- Pistón y estructura de aleación tratados térmicamente para brindar fiabilidad y resistencia.
- El vástago del pistón chapado aumenta la resistencia a la corrosión y da un mayor soporte para los cojinetes.
- Las tapas de carga oscilantes opcionales reducen los efectos de inclinaciones de carga descentradas de hasta 5 grados. Las ranuras radiales en la parte superior de la tapa reducen el deslizamiento de la carga.



Información para pedidos de tapas de carga oscilantes opcionales

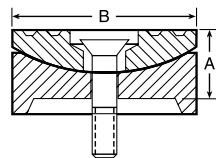

Tonelaje del cilindro	Tapa oscilante N.º de pedido	Peso (kg)	A (mm)	B (mm)
150-200	420867	4,0	38,1	130,2
280	420868	6,1	44,5	149,2
355	420869	16,8	69,9	195,3
430	420870	23,6	79,4	225,4
565	420871	35,4	92,1	250,8

Reduce los efectos de cargas descentradas. Se inclina hasta 5 grados. Las ranuras radiales en la parte superior de la tapa reducen el deslizamiento de la carga. La muesca que atraviesa la cara de cada tapa ayuda a mantener centradas las cargas con protuberancias o formas redondeadas.

Modelo mostrado:

R2806D, R1502D



► Dimensiones técnicas

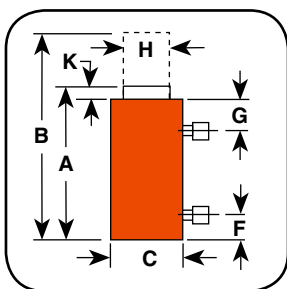

► Información para pedido

Cap. del cil. (toneladas)	Carrera (mm)	N.º de pedido	Capacidad de aceite (cm³)		A	B	C	F	G	H	K	Diám. del orificio (mm)	Área efectiva del cilindro (cm²)	Toneladas métricas a 700 (bar)	Peso del producto (kg)
			Empuje	Retorno	Altura en retracción (mm)	Altura en extensión (mm)	Diámetro exterior (mm)	Base al puerto (mm)	Parte superior del cilindro al puerto (mm)	Diámetro del vástago del pistón (mm)	Saliente del vástago del pistón (mm)				
100	50,8	R1002D	675	315	168,7	219,5	165,1	25,4	55,9	95,3	7,1	130,3	132,9	93,4	24,5
	152,4	R1006D	2025	944	270,3	422,7	165,1	25,4	55,9	95,3	7,1	130,3	132,9	93,4	36,7
	254,0	R10010D	3376	1573	371,9	625,9	165,1	25,4	55,9	95,3	7,1	130,3	132,9	93,4	49,0
150	50,8	R1502D	1006	485	189,0	239,8	204,7	31,8	57,2	114,3	7,6	158,8	198,1	139,1	43,1
	152,4	R1506D	3019	1455	290,6	443,0	204,7	31,8	57,2	114,3	7,6	158,8	198,1	139,1	61,7
200	50,8	R2002D	1354	642	206,8	257,6	235,0	41,4	58,7	133,4	8,6	184,2	266,5	187,2	61,7
	152,4	R2006D	4061	1927	308,4	460,8	235,0	41,4	58,7	133,4	8,6	184,2	266,5	187,2	84,8
	254,0	R20010D	6768	3212	410,0	664,0	235,0	41,4	58,7	133,4	8,6	184,2	266,5	187,2	108,4
280	50,8	R2802D	1858	773	233,7	284,5	276,4	47,8	65,5	165,1	10,4	215,9	365,8	257,3	99,3
	152,4	R2806D	5575	2320	335,3	487,7	276,4	47,8	65,5	165,1	10,4	215,9	365,8	257,3	134,7
	254,0	R28010D	9291	3867	436,9	690,9	276,4	47,8	65,5	165,1	10,4	215,9	365,8	257,3	170,6
355	50,8	R3552D	2324	777	66,8	339,9	298,5	54,1	69,9	196,9	11,2	241,3	457,4	321,4	147,0
	152,4	R3556D	6971	2330	390,7	543,1	298,5	54,1	69,9	196,9	11,2	241,3	457,4	321,4	191,0
430	50,8	R4302D	2838	977	312,7	363,5	330,2	63,5	74,9	215,9	11,9	266,7	558,7	392,7	199,1
	152,4	R4306D	8515	2930	414,3	566,7	330,2	63,5	74,9	215,9	11,9	266,7	558,7	392,7	253,1
	254,0	R43010D	14191	4883	515,9	769,9	330,2	63,5	74,9	215,9	11,9	266,7	558,7	392,7	305,3
565	50,8	R5652D	3707	1259	345,2	396,0	378,0	69,9	81,3	247,7	14,0	304,8	729,7	512,9	280,8
	152,4	R5656D	11120	3776	446,8	599,2	378,0	69,9	81,3	247,7	14,0	304,8	729,7	512,9	350,2
	254,0	R56510D	18534	6293	548,4	802,4	378,0	69,9	81,3	247,7	14,0	304,8	729,7	512,9	420,0

► Features

ALTO TONELAJE, BAJO NÚMERO DE CICLOS, RETORNO HIDRÁULICO.

- Los cilindros vienen estándar con tapas oscilantes para reducir los efectos de las cargas descentradas.
- Los cilindros pueden llegar al final de carrera sin sufrir daños.
- El vástago del pistón tratado térmicamente y laminado con cromo duro reduce el desgaste en el pistón y en la tuerca del casquillo.
- La válvula de alivio de seguridad integrada evita la sobrepresurización del circuito de retracción.
- Cada cilindro tiene dos semiacopladores hembra 9796 3/8" NPTF.



Mangueras hidráulicas



Mangueras hidráulicas termoplásticas de servicio pesado para satisfacer sus necesidades y factor de seguridad.

Para obtener información detallada, consulte la sección de accesorios.

Modelo mostrado:
RC7406C



Dimensiones técnicas

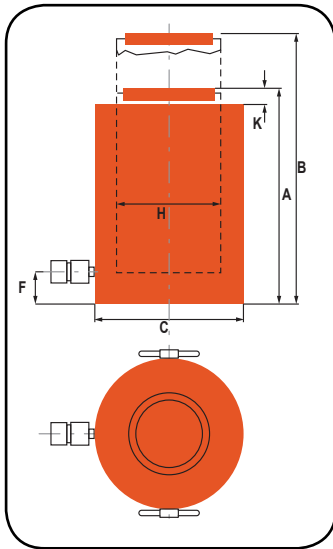

Características

CILINDROS DE ALTO TONELAJE, BAJO NÚMERO DE CICLOS, RETORNO POR GRAVEDAD.

- El puerto de desborde (orificio de drenaje) evita que el pistón se extienda en exceso bajo la carga.
- Pistón y cuerpo de aleación tratados térmicamente para brindar fiabilidad y resistencia.
- El vástago del pistón enchapado aumenta la resistencia a la corrosión y da un mayor soporte para los cojinetes.
- Cumple las normativas de seguridad ANSI / ASME B30.1



Información para pedidos de tapas de carga oscilantes opcionales

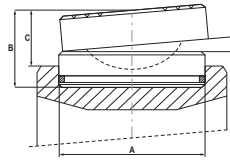

Reduce los efectos de cargas descentradas. Se inclina hasta 5 grados. Las ranuras radiales en la parte superior de la tapa reducen el deslizamiento de la carga. La muesca que atraviesa la cara de cada capa ayuda a mantener centradas las cargas con formas redondeadas.

Se usa con cilindro	Tapa oscilante N.º de pedido	Peso (kg)	A (mm)	B (mm)	C (mm)
RC740_D	2000822	19,3	200,1	78,7	55,9
RC965_D	2000823	40	248,9	104,1	76,2
RC1220_D	2000825	113	322,6	175,3	124,5



Mangueras hidráulicas



Mangueras hidráulicas termoplásticas de servicio pesado para satisfacer sus necesidades y factor de seguridad.

Para obtener información detallada, consulte la sección de accesorios.

Información para pedido

Cap. del cil. (toneladas)	Carrera (mm)	N.º de pedido	Capacidad de aceite (cm³)	A	B	C	F	H	K	Diám. del orificio	Área efectiva del cilindro (cm²)	Toneladas métricas a 700 (bar)	Peso del producto (kg)
				Altura en retracción (mm)	Altura en extensión (mm)	Diámetro exterior (mm)	Base al puerto (mm)	Diámetro del vástago del pistón (mm)	Saliente del vástago del pistón (mm)				
740	50,8	RC7402C	4811	265	315	430	65	350	9	350	962,0	673,5	300
	152,4	RC7406C	14432	365	515	430	65	350	9	350	962,0	673,5	416
	254,0	RC74010C	24053	465	715	430	65	350	9	350	962,0	673,5	530
965	50,8	RC9652C	6280	290	340	490	70	400	10	400	1256,6	878,7	423
	152,4	RC9656C	18848	390	540	490	70	400	10	400	1256,6	878,7	577
	254,0	RC96510C	31401	490	740	490	70	400	10	400	1256,6	878,7	725
1220	50,8	RC12202C	7949	415	465	550	80	450	10	450	1590,4	1113,3	766
	152,4	RC12206C	23856	440	665	550	80	450	10	450	1590,4	1113,3	960
	254,0	RC122010C	40184	615	865	550	80	450	10	450	1590,4	1113,3	1147

Modelo mostrado:

RC7406D



► Dimensiones técnicas

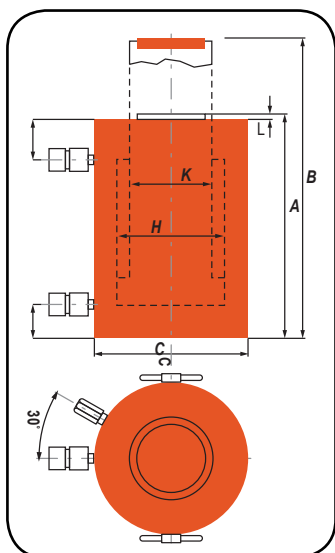

► Características

CILINDROS DE ALTO TONELAJE ROBUSTOS Y FIABLES.

- Los cilindros vienen de manera estándar con tapas endurecidas.
- Los cilindros pueden llegar al final de carrera sin sufrir daños.
- La válvula de alivio de seguridad evita la sobrepresurización del circuito de retracción.
- Cada cilindro tiene dos semiacopladores NPTF hembra 9796 3/8".
- Cumple las normativas de seguridad ANSI / ASME B30.1



Información para pedidos de tapas de carga oscilantes opcionales

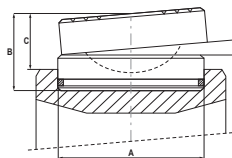

Reduce los efectos de cargas descendidas. Se inclina hasta 5 grados. Las ranuras radiales en la parte superior de la tapa reducen el deslizamiento de la carga. La muesca que atraviesa la cara de cada capa ayuda a mantener centradas las cargas con formas redondeadas.

Se usa con cilindro	Tapa oscilante N.º de pedido	Peso (kg)	A (mm)	B (mm)	C (mm)
RC740 D	2000822	19,3	200,1	78,7	55,9
RC965 D	2000823	40	248,9	104,1	76,2
RC1220 D	2000825	113	322,6	175,3	124,5

► Información para pedido

Cap. del cil. (toneladas)	Carrera cil. (mm)	N.º de pedido	Capacidad de aceite (cm³)	A	B	C	F	G	H	K	L	Área efectiva del cilindro (cm²)	Toneladas métricas a 700 (bar)	Peso del producto (kg)
				Altura en retracción (mm)	Altura en extensión (mm)	Diámetro exterior (mm)	Base al puerto (mm)	Parte superior del cilindro al puerto (mm)	Diám. del orificio (mm)	Diámetro del vástago del pistón (mm)	Saliente del vástago del pistón (mm)			
740	50,8	RC7402D	4811	283	333	430	65	105	350,5	280	9	673,5	673,5	304
	152,4	RC7406D	14432	398	548	430	65	105	350,5	280	9	673,5	673,5	398
	254,0	RC74010D	24053	508	758	430	65	105	350,5	280	9	673,5	673,5	490
965	50,8	RC9652D	6283	310	360	490	70	115	398,8	320	10	878,7	879,7	434
	152,4	RC9656D	18849	420	570	490	70	115	398,8	320	10	878,7	879,7	551
	248,9	RC96510D	31400	530	780	490	70	115	398,8	320	10	878,7	879,7	668
1220	50,8	RC12202D	7952	330	380	550	80	125	449,6	360	10	1113,3	1113,3	584
	152,4	RC12206D	23856	440	590	550	80	125	449,6	360	10	1113,3	1113,3	731
	254,0	RC122010D	39761	550	800	550	80	125	449,6	360	10	1113,3	1113,3	878

Modelo mostrado:

RA1006L, RA556L



Características

COLLARÍN DE SEGURIDAD MECÁNICO POSITIVO PARA SOPORTAR LA SUSPENSIÓN DE LA CARGA PROLONGADA.

- Soporta cargas elevadas por periodos prolongados con presión hidráulica liberada.
- Con la mitad del peso de los cilindros de acero de capacidad comparable, los cilindros de aluminio son ideales cuando la portabilidad resulta fundamental.
- Incluye asa de transporte.
- Cumple las normativas de seguridad ANSI / ASME B30.1



Collarín de seguridad



La función del collarín de seguridad permite el soporte no hidráulico de la carga.

Dimensiones técnicas

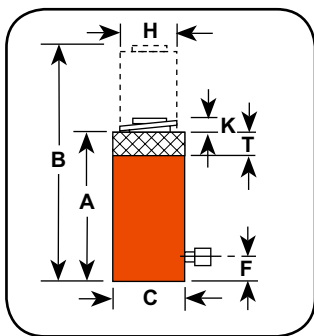

Más información: acerca de la seguridad hidráulica



¿Busca buenas recomendaciones sobre seguridad? Visite nuestra sección de recursos para obtener una mejor comprensión de la seguridad hidráulica y mecánica y saber qué buscar cuando trabaja alrededor de sistemas hidráulicos.

Información para pedido

Cap. del cil. (toneladas)	Carrera (mm)	N.º de pedido	Capacidad de aceite (cm³)	A Altura en retracción (mm)	B Altura en extensión (mm)	C Diámetro exterior (mm)	F Base al puerto (mm)	H Diámetro del vástago del pistón (mm)	K Saliente del vástago del pistón (mm)	T Grosor de la tuerca (mm)	Diám. del orificio (mm)	Área efectiva del cilindro (cm²)	Toneladas métricas a 700 (bar)	Peso del producto (kg)
55	155,5	RA556L	1109	317,5	473,1	133,4	34,9	82,6	12,7	38,1	95,3	71,2	50,1	13,4
100	158,8	RA1006L	2116	339,7	498,5	187,3	30,2	114,3	6,4	38,1	130,2	133,0	93,5	29,0

Modelo mostrado:

R556L



► Dimensiones técnicas

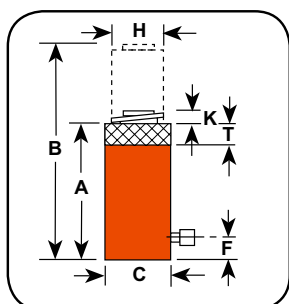

► Información para pedido

Cap. del cil. (toneladas)	Carrera (mm)	N.º de pedido	Capacidad de aceite (cm³)	A Altura en retracción (mm)	B Altura en extensión (mm)	C Diámetro exterior (mm)	F Base al puerto (mm)	K Diámetro del vástago del pistón (mm)	L Saliente del vástago del pistón (mm)	Grosor de la tuerca (mm)	Diám. del orificio (mm)	Área efectiva del cilindro (cm²)	Toneladas métricas a 700 (bar)	Peso del producto (kg)
55	50,8	R552L	362	161,9	212,7	125,4	25,4	95,3	3,2	36,5	95,3	71,2	50,1	15,3
	152,4	R556L	1087	263,5	415,9	125,4	25,4	95,3	3,2	36,5	95,3	71,2	50,1	26,3
	254,0	R5510L	1811	365,1	619,1	125,4	25,4	95,3	3,2	36,5	95,3	71,2	50,1	36,3
100	50,8	R1002L	677	184,2	235,0	165,1	25,4	130,2	3,2	44,5	130,2	133,1	93,4	30,0
	152,4	R1006L	2030	285,8	438,2	165,1	25,4	130,2	3,2	44,5	130,2	133,1	93,4	46,8
	254,0	R10010L	3383	387,4	641,4	165,1	25,4	130,2	3,2	44,5	130,2	133,1	93,4	64,5
150	50,8	R1502L	1007	206,4	257,2	204,8	31,8	158,8	3,2	44,5	158,8	197,9	139,1	53,0
	152,4	R1506L	3019	308,0	460,4	204,8	31,8	158,8	3,2	44,5	158,8	197,9	139,1	80,4
	254,0	R15010L	5027	409,7	663,7	204,7	31,8	158,8	3,2	44,5	158,8	197,9	153,4	106,6
200	50,8	R2002L	1355	241,3	292,1	235,0	41,3	184,2	3,2	50,8	184,2	266,3	187,2	83,1
	152,4	R2006L	4062	342,9	495,3	235,0	41,3	184,2	3,2	50,8	184,2	266,3	187,2	117,6
	203,2	R2008L	3303	393,7	596,9	234,6	41,4	184,2	3,2	50,8	184,2	266,3	206,4	102,2
280	50,8	R2802L	1861	247,7	298,5	276,2	41,3	215,9	3,2	57,2	215,9	366,0	257,3	118,5
	152,4	R2806L	5583	349,3	501,7	276,2	41,3	215,9	3,2	57,2	215,9	366,0	257,3	163,0
	254,0	R28010L	9305	450,9	704,9	276,2	41,3	215,9	3,2	57,2	215,9	366,0	257,3	208,1
355	50,8	R3552L	2326	292,1	342,9	298,5	54,0	241,3	3,2	60,3	241,3	457,2	321,4	173
	152,4	R3556L	6975	393,7	546,1	298,5	54,0	241,3	3,2	60,3	241,3	457,2	321,4	232,5
430	50,8	R4302L	2841	333,4	384,2	330,2	63,5	266,7	3,2	69,9	266,7	558,5	392,7	252,4
	152,4	R4306L	9520	435,0	587,4	330,2	63,5	266,7	3,2	69,9	266,7	558,5	392,7	329,2
	254,0	R43010L	14201	536,6	790,6	330,2	63,5	266,7	3,2	69,9	266,7	558,5	392,7	405,9
565	50,8	R5652L	371	371,2	422,3	377,8	69,9	304,8	3,2	79,4	304,8	729,5	512,9	368,2
	152,4	R5656L	11129	473,1	625,5	377,8	69,9	304,8	3,2	79,4	304,8	729,5	512,9	468,0
	254,0	R56510L	18548	574,7	828,7	377,8	69,9	304,8	3,2	79,4	304,8	729,5	512,9	568,0

NOTA: Las cargas soportadas no deben exceder la capacidad nominal de los cilindros. No está destinado a soportar cargas dinámicas adicionales, como las aplicadas por vehículos en movimiento.

► Características

COLLARÍN DE SEGURIDAD MECÁNICO POSITIVO PARA SOPORTAR LA CARGA.

- Soporta cargas elevadas por periodos prolongados con presión hidráulica liberada.
- Una banda indicadora visible alerta cuando se alcanza el límite de carrera. El limitador de carrera del puerto de desborde («orificio de drenaje») impide que el pistón se extienda en exceso.
- Todos los cilindros tienen pistones revestidos para resistir la corrosión y la abrasión.
- Cumple las normativas de seguridad ANSI / ASME B30.1



Información para pedidos de tapas de carga oscilantes opcionales

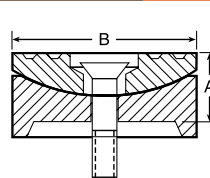

Tonelaje del cilindro	Tapa oscilante N.º de pedido	Peso (kg)	A (mm)	B (mm)
55-100	420866	0,8	25,4	71,4
150-200	420867	4,8	38,1	130,2
280	420868	6,1	44,5	149,2
355	420869	16,8	69,9	195,3
430	420870	23,6	79,4	225,4
565	420871	35,4	92,1	250,8

Reduce los efectos de cargas descentradas. Se inclina hasta 5 grados. Las ranuras radiales en la parte superior de la tapa reducen el deslizamiento de la carga. La muesca que atraviesa la cara de cada tapa ayuda a mantener centradas las cargas de formas redondeadas.

Modelo mostrado:
RC2402P



Características

BLOQUEO MECÁNICO POSITIVO DE BAJA ALTURA PARA SOPORTAR LA SUSPENSIÓN PROLONGADA DE LA CARGA.

- Diseño compacto para uso en lugares con reducido espacio.
- Collarín de seguridad diseñado para soportar la carga elevada por periodos prolongados con presión hidráulica liberada.
- Se suministra de fábrica con montura de inclinación integrada, que mejora el rendimiento bajo cargas laterales y reduce los efectos de las cargas descentradas.
- El puerto de desborde (orificio de drenaje) evita que el pistón se extienda en exceso bajo la carga.
- El revestimiento especial mejora la resistencia a la corrosión y abrasión.
- Equipados con medios acopladores de 3/8" NPTF hembra.

Dimensiones técnicas

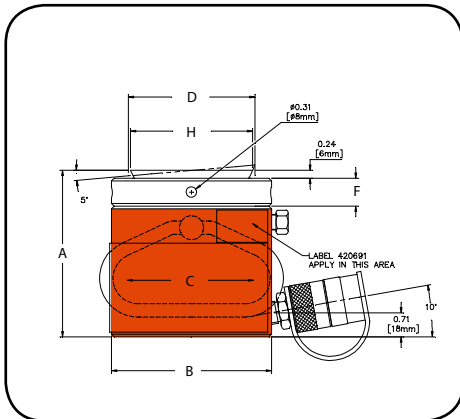

Los cilindros de bloqueo planos son ideales para ubicaciones con espacios reducidos.



Información para pedido

Cap. del cil. (toneladas)	Carrera (mm)	N.º de pedido	Capacidad de aceite (cm³)	A Altura en retracción (mm)	B Diámetro exterior (mm)	C Diám. del orificio (mm)	D Diámetro de la rosca del pistón (mm)	E Base al puerto (mm)	F Grosor de la tuerca (mm)	G Saliente de la tapa oscilante (mm)	H Diámetro de la tapa oscilante (mm)	Toneladas métricas a 700 (bar)	Peso del producto (kg)
55	50,8	RC0552P	355	125	120	95	3,74 x 4	19	21	6	92	50	11
100	44,5	RC1002P	597	137	165	130	5,12 x 6	21	31	8	126	100	22
155	44,5	RC1552P	905	148	205	160	6,30 x 6	27	38	9	148	155	39
240	44,5	RC2402P	1413	155	255	200	7,87 x 6	28	40	10	157	240	59
380	44,5	RC3802P	2208	178	320	250	9,84 x 6	35	50	11	240	380	110
620	44,5	RC6202P	3617	192	405	320	12,60 x 6	38	60	10	295	620	193

Modelo mostrado:

RC7402L, RC9656L



Características

SEGURO MECÁNICO POSITIVO PARA SOPORTAR LA CARGA.

- Soporta cargas elevadas por periodos prolongados con presión hidráulica liberada.
- Todos los cilindros tienen pistones revestidos para resistir la corrosión y la abrasión.
- Una banda indicadora visible alerta cuando se alcanza el límite de carrera. El limitador de carrera del puerto de desborde («orificio de drenaje») impide que el pistón se extienda en exceso.

Dimensiones técnicas

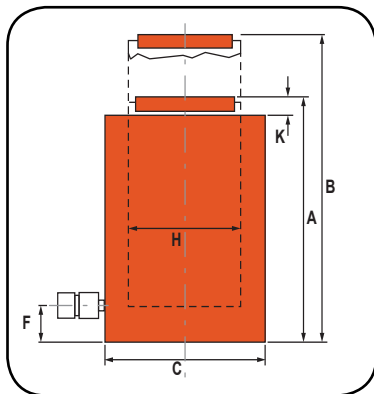

Información para pedidos de tapas de carga oscilantes opcionales

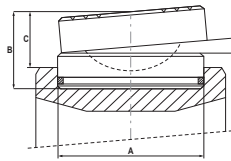

Reduce los efectos de cargas descentradas. Se inclina hasta 5 grados. Las ranuras radiales en la parte superior de la tapa reducen el deslizamiento de la carga. La muesca que atraviesa la cara de cada capa ayuda a mantener centradas las cargas con formas redondeadas.

Se usa con cilindro	Tapa oscilante N.º de pedido	Peso (kg)	A (mm)	B (mm)	C (mm)
RC740_L, RC965_L	2000824	72,0	289,6	139,7	99,1
RC1220_L	2000825	113,0	322,6	175,3	124,5

Información para pedido

Cap. del cil. (toneladas)	Carrera (mm)	N.º de pedido	Capacidad de aceite (cm³)	A	B	C	F	K	L	Diámetro de la rosca del pistón (mm)	Área efectiva del cilindro (cm²)	Toneladas métricas a 700 (bar)	Peso del producto (kg)
				Altura en retracción (mm)	Altura en extensión (mm)	Diámetro exterior (mm)	Base al puerto (mm)	Diám. del orificio (mm)	Saliente del vástago del pistón (mm)				
740	50,8	RC7402L	4811	12,0	14,0	16,9	2,6	13,8	0,2	TR350 X 6	962,0	673,5	545
	152,4	RC7406L	14432	16,5	22,4	16,9	2,6	13,8	0,2	TR350 X 6	962,0	673,5	683
	254,0	RC74010L	24053	21,1	30,9	16,9	2,6	13,8	0,2	TR350 X 6	962,0	673,5	821
965	50,8	RC9652L	6280	12,8	14,8	19,3	2,8	15,7	0,2	TR400 X 6	1256,6	879,7	714
	152,4	RC9656L	18849	17,3	23,2	19,3	2,8	15,7	0,2	TR400 X 6	1256,6	879,7	990
	254,0	RC96510L	31400	21,9	31,7	19,3	2,8	15,7	0,2	TR400 X 6	1256,6	879,7	1170
1220	50,8	RC12202L	7949	13,4	15,4	21,7	3,1	17,7	0,2	TR450 X 6	1590,4	1113,3	969
	152,4	RC12206L	23857	19,1	25,0	21,7	3,1	17,7	0,2	TR450 X 6	1590,4	1113,3	1310
	254,0	RC122010L	39741	23,6	33,5	21,7	3,1	17,7	0,2	TR450 X 6	1590,4	1113,3	1530

BOMBAS

UNIDADES DE POTENCIA DE ALTA PRESIÓN, LÍDERES EN EL MERCADO, PARA UNA AM- PLIA VARIEDAD DE APLICACIONES Y USOS.

Cada unidad de potencia es sometida a un riguroso proceso de montaje y pruebas para garantizar el más alto nivel de rendimiento.

- Las unidades de potencia están disponibles en configuraciones manuales o motorizadas. Entre las opciones motorizadas se incluyen las de accionamiento eléctrico, neumático y las accionadas por gasolina.
- Variedad de tamaños de depósitos, desde 0,99 l hasta 152 l.
- Variedad de configuraciones de válvulas, como válvulas de vaciado, de 2, de 3 y de 4 vías en opciones de accionamiento manual y por solenoide.
- Ya esté buscando una bomba manual, eléctrica o neumática, las bombas de Power Team pueden generar caudales de hasta 420 cm³/minuto a 700 bares.





Sección / Series	Fuente de alimentación	Fases del caudal	Caudal a máxima presión	Página(s)
Introducción	Todas	Todas	Todas	45-48
P	Manual	Una y dos velocidades	197-901 cm ²	49-51
RPS	Manual	Una y dos velocidades	—	52
PA6	Aire	Simple efecto	98 cm ²	53-54
PA6D	Aire	Velocidad única	98 cm ²	55-56
PA9	Aire	Velocidad única	148 cm ²	57-58
PA60	Aire	Dos velocidades	98 cm ²	59-60
PA50	Aire	Velocidad única	459 cm ²	61-62
PA17	Aire	Dos velocidades	279 cm ²	63-64
PA46/55	Aire	Dos velocidades	754-901 cm ²	65-66
PUA / PMA	Aire	Velocidad única	—	67-70
PB	Batería	Dos velocidades	98 cm ²	71-72
PE10	Eléctrica	Dos velocidades	164 cm ²	73-74
PE17	Eléctrica	Dos velocidades	279 cm ²	75-76
PE18	Eléctrica	Dos velocidades	295 cm ²	77-78
PE21	Eléctrica	Dos velocidades	361 cm ²	79-80
PED	Eléctrica	Dos velocidades	410 cm ²	81-82
PE30	Eléctrica	Dos velocidades	492 cm ²	83-84
PE46	Eléctrica	Dos velocidades	754 cm ²	85-86
PE55	Eléctrica	Dos velocidades	901 cm ²	87-88
PE60	Eléctrica	Dos velocidades	918 cm ²	89-90
PQ60	Eléctrica	Dos velocidades	983 cm ²	91-92
PQ120	Eléctrica	Dos velocidades	1966 cm ²	93-94
PE400	Eléctrica	Dos velocidades	6883 cm ²	95-96
MCS	Eléctrica	Dos velocidades	901-1966 cm ²	97-98
PE-NUT	Eléctrica	Dos velocidades	492 cm ²	99
PG120_CP	Gasolina	Dos velocidades	2130 cm ²	100
PG30/55	Gasolina	Dos velocidades	492-901 cm ²	101-102
PG120-PG400	Gasolina	Dos velocidades	2130-6883 cm ²	103-104
Intensificador HB	Hidráulica	—	Relación de presión 5:1	105
Montaje por encargo	Aire, electricidad, gasolina	Fabricado a medida	—	107-110



SELECCIÓN DE LA BOMBA ADECUADA:

Paso 1 Seleccione la bomba hidráulica que mejor se adapte a la aplicación.

Paso 2 Seleccione la serie de bombas con la salida de aceite y la capacidad de depósito adecuadas a la herramienta.

Paso 3 Seleccione la bomba de la serie con la opción de válvula que mejor se adapte a la herramienta y aplicación.

CONSIDERACIONES SOBRE EL TAMAÑO DE LA BOMBA:

1. ¿Cuál es la máxima presión operativa del sistema (en bares) que se necesita?
2. ¿Qué volumen de suministro de aceite es necesario? (en bombas manuales, cm³ de aceite por cada embolada de la palanca. En bombas motorizadas, cm³/min. de aceite).
3. ¿Se necesita una bomba de una o de dos velocidades? (las bombas de dos velocidades suministran un alto volumen de aceite a baja presión para proporcionar un rápido avance del pistón, luego pasan a la fase de alta presión y bajo volumen cuando están sometidas a carga).
4. ¿Cuál es la fuente preferida de potencia?
 - a. Manual (accionada a mano o con pedal): Ofrece portabilidad, puede utilizarse en aquellos lugares en los que no hay electricidad ni suministro neumático de taller.
 - b. Neumática/hidráulica: Utilizan el suministro de aire comprimido del taller o un compresor de aire portátil.
 - c. Eléctrica/hidráulica: ¿Cuál es la tensión eléctrica disponible? ¿Se prefiere una bomba accionada por batería?
 - d. Motor de gasolina/hidráulica: Suministran energía a bombas de alta potencia en lugares remotos en los que no hay suministro de aire ni de electricidad.
5. ¿La portabilidad de la bomba es un factor a tener en cuenta?
6. ¿Se va a usar la bomba de forma intermitente o tendrá que estar funcionando durante un gran número de ciclos? ¿La aplicación requiere que la bomba pueda ponerse en marcha bajo carga?
7. ¿La acumulación de calor en el fluido es un factor a tener en cuenta en su aplicación? Las aplicaciones de gran número de ciclos pueden necesitar un depósito de aceite de gran capacidad para funciones de refrigeración.
8. ¿La aplicación necesitará gran desplazamiento o varios cilindros? El tamaño del depósito y los niveles de potencia de la bomba serán factores a tener en cuenta.
9. ¿El entorno de trabajo requerirá que la bomba tenga bajo nivel de ruido (dBA) al funcionar?
10. ¿Será necesario que la bomba funcione en un entorno sin chispas?
11. ¿Es necesaria la marca CE?



► **Bombas hidráulicas de accionamiento manual:**



- **P12, P23, P55:** estas bombas de velocidad única se usan con cilindros de simple efecto.
- **P19/P19L, P59/P59L, P59F, P157, P159, P300, P460:** estas bombas de dos velocidades se usan con cilindros de simple efecto. La función de dos velocidades proporciona un gran volumen de aceite para que el pistón del cilindro se aproxime con rapidez al área de trabajo; luego, la bomba pasa automáticamente a la fase de alta presión. De este modo se reduce el número de emboladas necesarias de la palanca de la bomba.
- **P157D, P159D, P300D, P460D:** estas bombas de dos velocidades se usan con cilindros de doble efecto.

► **Bombas neumáticas/hidráulicas:**

Se usan cuando se prefiere el aire como fuente de energía o cuando no hay electricidad disponible. Ideal para entornos petroquímicos, de minería u otros entornos inflamables o explosivos.



- **Serie PA6:** Estas bombas de velocidad única impulsan cilindros de simple efecto o de doble efecto.
- **Serie PA9:** Estas nuevas bombas de velocidad única impulsan cilindros de simple efecto y son ideales para accionar herramientas hidráulicas portátiles.
- **Serie PA50:** Estas bombas de velocidad única impulsan cilindros de simple efecto o de doble efecto a baja presión (221 bares).
- **PA60:** esta bomba de dos velocidades está equipada con un distribuidor para operar varios cilindros y dispone de un depósito de 7,6 l.
- **PA64:** similar a la PA60, esta bomba de dos velocidades impulsa cilindros de simple efecto o de doble efecto.
- **PA172 y PA174:** estas bombas «económicas» de dos velocidades impulsan cilindros de simple efecto o de doble efecto, en función del modelo seleccionado. Ofrecen una baja relación entre peso y potencia.
- **Series PA462 y PA464:** estas bombas de dos velocidades impulsan cilindros de simple efecto o de doble efecto, en función del modelo seleccionado. Ofrece alta velocidad de avance del pistón del cilindro.
- **PA554:** esta bomba de dos velocidades impulsa cilindros de simple efecto o de doble efecto y suministra un gran volumen de aceite.

► **Bombas eléctricas/hidráulicas:**

Todas las bombas siguientes son modelos de dos velocidades y pueden utilizarse con cilindros de simple o doble efecto.



- **Series PE/PB10 y serie «Quarter Horse»:** estas bombas tienen un motor eléctrico de 1/4 CV. Hay disponible una versión accionada por batería. Tienen un bajo nivel de ruido y pesan solo 9,1 kg. Son ideales para impulsar separadores hidráulicos portátiles, rompetuercas, separadores de bridas de tuberías y otras herramientas.
- **Serie PE17:** clasificada por la CSA para trabajo intermitente, estas bombas tienen un motor de inducción monofásico de 1/2 CV, con bajo nivel de ruido (67-81 dBA). Se pueden utilizar generadores pequeños y circuitos de bajo amperaje como fuente de alimentación.
- **Serie PE46:** impulsada por un motor de inducción monofásico de 1 1/2 CV, funciona con un nivel de ruido moderado de 77 a 81 dBA. Calificación CSA para servicio intermitente.
- **Serie PE18:** clasificada por la CSA para trabajo intermitente, estas bombas tienen un motor universal monofásico de 1/2 CV, con un nivel de ruido de 85 a 90 dBA. Ofrecen un alto rendimiento a bajo precio. Tienen poco consumo eléctrico.
- **Serie PE30:** equipada con un motor magnético permanente y monofásico de 1 CV, tiene un nivel de ruido de solamente 82 a 87 dBA. Clasificada por la CSA para trabajo intermitente, requiere una tensión eléctrica relativamente baja. Es ideal para el uso en aplicaciones de tipo general en la construcción. Su jaula de seguridad y palanca protegen el motor y los controles.
- **Series PE55 y PED25:** Equipadas con motor universal monofásico de 1-1/8 CV, tienen un nivel de ruido de 90-95 dBA. Ofrecen la mejor relación peso-rendimiento de todas las bombas eléctricas/hidráulicas de Power Team. Calificación CSA para servicio intermitente. Los modelos PED25 son bombas de «doble caudal» que entregan las mismas presiones altas y bajas a ambas válvulas y tienen un nivel de ruido de 80-85 dBA. Tienen un motor de inducción de 1 1/2 CV.



► **Bombas eléctricas/hidráulicas: (CONT.)**



- **Serie PE60:** estas bombas Vanguard® Supreme® no requieren prácticamente servicio de mantenimiento o reparación en los entornos de trabajo más extremos. Impulsada por un motor monofásico de 1 1/8 CV, funciona con un nivel de ruido moderado de 80 a 85 dBA. Arranca cuando está bajo carga, incluso con las tensiones reducidas disponibles en los lugares de construcción. Bombas de alta potencia, ideales para uso con gatos de postensado/preensado y otras herramientas hidráulicas de alta presión.
- **Bombas «fabricadas a medida»:** Power Team le ofrece bombas eléctricas/hidráulicas «que se ensamblan conforme a pedido» para adaptarlas a aplicaciones singulares. Puede elegir los componentes ya diseñados y disponibles para su montaje para poder personalizar su bomba.
- **Serie PE21:** ideal para aplicaciones muy exigentes y ciclos de duración prolongada. Impulsada por un motor monofásico de 1 CV, la bomba funciona con un nivel de ruido muy bajo de 70 dBA. La bomba se desactiva automáticamente si se produce un fallo de suministro eléctrico. Calificación CSA para servicio intermitente.
- **Bombas «silenciosas»:** nuestras series PQ60 y PQ120 funcionan con un nivel de ruido muy bajo de 73-78 dBA. La PQ60 tiene un motor de 2 CV (monofásico); la PQ120 tiene un motor de 3 CV (trifásico). Estas bombas están diseñadas para operaciones exigentes durante ciclos prolongados. Calificación CSA para servicio intermitente.
- **Serie PE400:** unidades de gran caudal que entregan un gran volumen de aceite a alta presión para operaciones de construcción pesada y mantenimiento en las que se emplean cilindros de alto tonelaje. La PE400 está impulsada por un motor trifásico de 10 CV. Bajo nivel de ruido de 73-80 dBA.

► **Bombas hidráulicas accionadas por gasolina:**

Estas bombas de dos velocidades son ideales para uso en aplicaciones remotas, por ejemplo en obras de construcción. Pueden utilizarse con cilindros de simple efecto o de doble efecto.



- **Serie PG30:** impulsada por un motor Honda bifásico de 2 CV, estas bombas tienen una «jaula de seguridad» integral para protección y una capacidad de depósito adecuada para cilindros de 100 toneladas o más. Portátil al instante y muy conocida en los mercados de líneas ferroviarias, operaciones de rescate y construcción.
- **Serie PG55:** con un motor Briggs & Stratton de 4 CV y cuatro tiempos, esta bomba está basada en nuestro popular sistema hidráulico de la serie Vanguard®. Tiene un depósito con una amplia capacidad de 19 l.
- **Serie PG120:** accionadas por un motor Honda de 4 tiempos y 5,5 CV. Tiene un depósito de 19 l y es capaz de gestionar tareas de elevación de varios cilindros. Ideal para movimiento de estructuras, colocación de embarcaderos, elevación de puentes y para la industria de contratistas de hormigón.
- **PG4004:** equipada con un motor Honda de 4 tiempos y 18 CV, esta unidad tiene un depósito de 75,7 l. Su robusta «jaula de seguridad» de acero tiene un gancho en la parte superior y ruedas orientables para moverse con facilidad. Muy demandada para aplicaciones de tensado de hormigón.

► **Intensificador hidráulico:**



- **Serie HB:** convierte las bombas hidráulicas de baja presión en fuentes de alimentación de alta presión para accionar cilindros de simple o doble efecto y herramientas tales como tenazas dobladoras, separadores, cortadoras, etc. Compacto y portátil para uso dentro del cubo ascensor de una grúa de servicios públicos o para guardarse en un vehículo.



OPCIONES DE BOMBAS HIDRÁULICAS

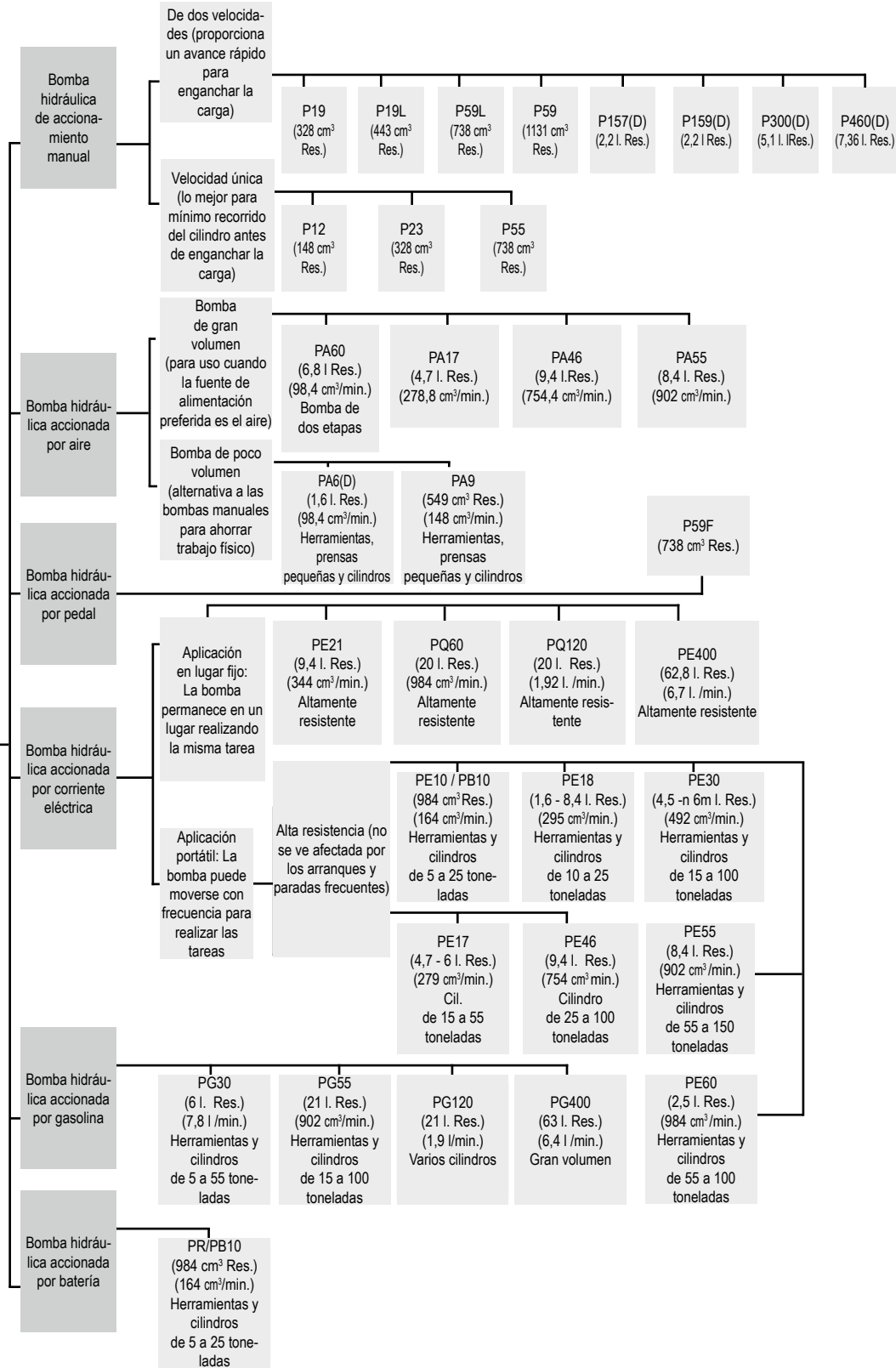

Modelo mostrado:
P55, P12, P23



Bombas

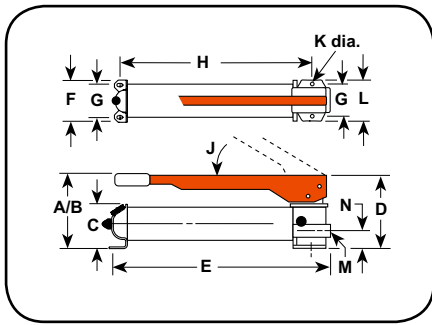

Características

LAS BOMBAS MANUALES DE ACERO MÁS ADECUADAS PARA APLICACIONES DE MANTENIMIENTO, REPARACIÓN Y USO.

- Estructura totalmente de metal que no se quema en ambientes de soldadura.
- Su palanca de metal conformada proporciona rigidez y reduce la fatiga del operador gracias a su buen agarre.
- El práctico puerto de llenado permite llenar las bombas en posición horizontal o vertical, excepto la P12.
- La junta del tapón del puerto de llenado actúa como válvula de seguridad evitando la sobrepresión del depósito.
- El mando de la válvula de gran tamaño permite controlar mejor la bomba para reducir lentamente el descenso de las cargas.



Sistema de protección de bombas



Las bombas manuales de Power Team, con el puerto de llenado inclinado, llevan incorporado un sistema de protección basado en válvula de alivio. Este sistema está diseñado para prevenir la sobrepresurización del depósito debido a una presión contraria súbita. Este sistema también funciona como sello para prevenir que las fugas de aceite solo llenen el fondo de las roscas.



Kit de conversión de bomba de pedal



Para usar con:	Kit adaptador n.º	Peso (kg)
P55, P59	FK59	2,7

Dimensiones técnicas

N.º de pedido	A (mm)	B (mm)	C (mm)	D (mm)	E (mm)	F (mm)	G (mm)	H (mm)	J (grad.)	K (mm)	L (mm)	M (in.)	N (mm)
P12	101,6	330,2	60,0	101,6	342,9	85,7	55,6	292,1	45°	4,8	85,7	3/8 NPTF	28,6
P19	139,7	371,5	73,0	115,9	347,7	101,6	82,6	281,0	53°	7,9	101,6	3/8 NPTF	35,7
P23*	158,8	330,2	88,9	141,3	346,1	108,0	82,6	261,6	38°	7,9	120,7	3/8 NPTF	41,3
P55	165,1	533,4	88,9	141,3	584,2	108,0	82,6	501,7	38°	7,9	120,7	3/8 NPTF	41,3
P59	177,8	533,4	88,9	127,0	584,2	108,0	82,6	501,7	38°	7,9	120,7	3/8 NPTF	41,3
P59F	88,9	425,5	88,9	152,4	590,6	108,0	82,6	514,4	—	7,9	114,3	3/8 NPTF	42,9

*La presión máxima de la bomba P23 es de 210 bares únicamente.

Información para pedido

Para usar con	Velocidad	N.º de pedido	Volumen por embolada		Presión máxima		Esfuerzo de palanca (kg)	Depósito		Puerto de aceite (in.)	Peso del producto (kg)
			BP (cm ³)	AP (cm ³)	BP (bar)	AP (bar)		Capacidad de aceite (cm ³)	Capacidad de aceite utilizable (cm ³)		
Cilindros de simple efecto	1	P12	—	1,1	—	700	34	197	148	3/8 NPTF	2,6
	2	P19	5,0	1,2	22	700	45	400	328	3/8 NPTF	3,0
	1	P23	—	2,6	—	210	32	390	333	3/8 NPTF	5,5
	1	P55	—	2,6	—	700	66	902	738	3/8 NPTF	7,2
	2	P59	10,9	2,6	22	700	66	902	738	3/8 NPTF	7,8
	2	P59F	9,0	2,1	22	700	55	902	738	3/8 NPTF	6,4

BP = baja presión - AP = alta presión

Modelo mostrado:

P19L, P59L, P59L-1500, P59L-1500G

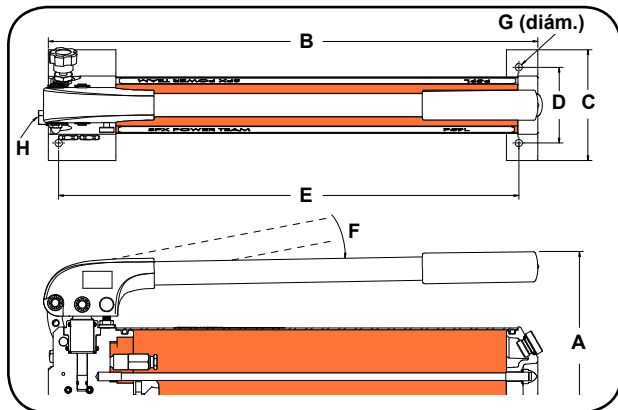

► Dimensiones técnicas

N.º de pedido	A (mm)	B (mm)	C (mm)	D (mm)	E (mm)	F (grad.)	G (mm)	H (in.)
P19L	141,5	—	104,1	82,6	347,7	40°	7,9	3/8 NPTF
P59L	177,8			82,6	533,4	50°	7,9	3/8 NPTF
P59L-1500	182,1	556,5	138,9	82,6	501,7	47°	7,9	9/16-18 UNF**
P59L-1500G*	182,1	556,5	138,9	82,6	501,7	47°	7,9	9/16-18 UNF**

* La longitud total, con el bastidor base, es de 719 mm. ** Racor cónico a 60°.

► Información para pedido

Para usar con	Velocidad	N.º de pedido	Volumen por embolada		Presión máxima		Esfuerzo de palanca (kg)	Depósito		Puerto de aceite (in.)	Peso del producto (kg)
			BP	AP	BP	AP		Capacidad de aceite	Capacidad de aceite utilizable		
			(cm ³)	(cm ³)	(bar)	(bar)		(cm ³)	(cm ³)		
Cilindros de simple efecto	2	P19L	4,1	0,9	70	700	37	475	443	3/8 NPTF	2,3
	2	P59L	12,0	2,6	59	700	44	1131	1082	3/8 NPTF	4,1
	2	P59L-1500	11,1	0,88	20	1500	32,7	1100	729,2	3/4 - 16 UNF	4,7
	2	P59L-1500G*	11,1	0,88	20	1500	32,7	1100	729,2	3/4 - 16 UNF	6,5

* Equipado con bastidor base y manómetro digital. BP = baja presión, AP = alta presión

► Características

LA BOMBA CAMBIA AUTOMÁTICAMENTE A LA ETAPA DE ELEVACIÓN DE ALTA PRESIÓN AL ENTRAR EN CONTACTO CON LA CARGA.

- Las dos velocidades reducen las emboladas de palanca para que usted trabaje más rápida y fácilmente.
- Mayor volumen de aceite utilizable para usarse con cilindros de mayor tamaño o de mayor carrera.
- Auténtica válvula de descarga que proporciona mayor eficiencia y menos esfuerzo de palanca.
- El diseño del cabezal reduce el esfuerzo de palanca en un 40%.
- Depósito de aluminio, distribuidor y tapón extremo de gran durabilidad.
- La ergonómica palanca antideslizante asegura un mayor confort.
- Dispositivo de bloqueo de la palanca con muelle integrado en la propia palanca.
- Su diseño de aluminio reduce el peso.

La bomba manual P59L es capaz de hacer avanzar rápidamente el cilindro hacia la carga con su funcionamiento de dos velocidades.



Modelo mostrado:

P300, P157, P159D, P460

Bombas



Características

BOMBAS MANUALES DE ACERO ALTAMENTE RESISTENTES PARA SOPORTAR LAS APLICACIONES MÁS EXIGENTES

- Resistente estructura completamente metálica para una mayor solidez y durabilidad que no sufre quemaduras en entornos de soldadura.
- Su palanca de metal altamente resistente proporciona rigidez y reduce la fatiga del operador gracias a su buen agarre.
- Prácticos puertos de llenado de aceite
- La junta del tapón del puerto de llenado actúa como válvula de seguridad e impide la sobrepresión del depósito.
- La válvula de alivio incorporada en la válvula de retención evita que las cargas se desplacen hacia abajo.
- El mando de la válvula de gran tamaño permite controlar mejor la bomba para reducir lentamente el descenso de las cargas.

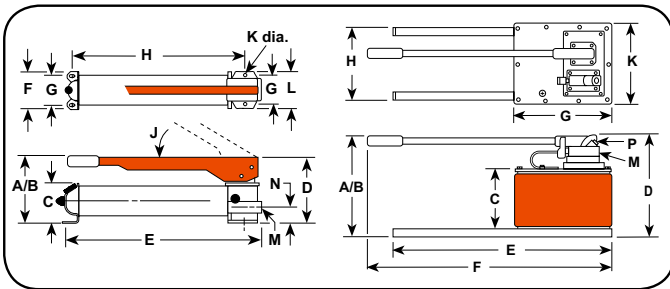

Kit de conversión de bomba de pedal

Para usar con:	Kit adaptador n.º	Peso (kg)
P157, P159, P300, P300D	FK159B	2,7

Dimensiones técnicas

N.º de pedido	A (cm)	B (cm)	C (cm)	D (cm)	E (cm)	F (cm)	G (cm)	H (cm)	J (grad.)	K (cm)	L (cm)	M (in.)	N (cm)	P (cm)
P157 / P159	197	521	123,8	175	578	98,4	76,2	502	39	7,9	95,3	3/8 NPTF	57,2	—
P300	210	522	114,3	175	575	215,9	190,5	526	39	7,9	95,3	3/8 NPTF	57,2	—
P460	283	787	171,5	289	610	743	279,4	229	80	241,3	—	3/8 NPTF	—	1/4 NPTF

Información para pedido

Para usar con	Velocidad	N.º de pedido	Volumen por embolada		Presión máxima		Esfuerzo de palanca (kg)	Depósito		Puerto de aceite (in.)	Peso del producto (kg)
			BP	AP	BP	AP		Capacidad de aceite	Capacidad de aceite utilizable		
			(cm³)	(cm³)	(bar)	(bar)		(cm³)	(cm³)		
Cilindros de simple efecto	2	P157	10,7	2,6	97	700	64	2491	2245	3/8 NPTF	11,8
	2	P159	42,6	2,6	22	700	64	2491	2245	3/8 NPTF	11,8
	2	P300	42,6	2,6	22	700	64	5700	5081	3/8 NPTF	25,1
	2	P460	120,5	4,6	22	700	41	9500	7539	3/8 NPTF	24,9
Cilindros de doble efecto*	2	P157D	10,7	2,6	97	700	64	2491	2245	3/8 NPTF	13,1
	2	P159D	42,6	2,6	22	700	64	2491	2245	3/8 NPTF	12,7
	2	P300D	42,6	2,6	22	700	64	5700	5081	3/8 NPTF	25,9
	2	P460D	120,5	4,6	22	700	41	9500	7539	3/8 NPTF	26,3

* La bomba incluye una válvula de 4 vías BP = baja presión AP = alta presión

Modelo mostrado:

RPS1006, RPS203H



Características

CONJUNTO DE CILINDRO Y BOMBA DE PRECISIÓN PARA UNA AMPLIA VARIEDAD DE APLICACIONES.

- Cuatro tipos de cilindros a elegir.
- Los conjuntos incluyen bombas manuales hidráulicas de una o dos velocidades.
- Cilindros de distintas capacidades con carrera larga, media o corta.
- Incluye los racores y acopladores necesarios, y una manguera de 1,8 m.

Bombas



OPCIONAL: ESTUCHE DE ALMACENAMIENTO



Estuche para guardar componentes para juegos de cilindro y bomba hidráulicos. Material industrial robusto, fuerte como el acero; no necesita pintura, no se oxida, no se abolla ni se descascarella. La tapa resistente al agua se cierra herméticamente y se puede cerrar con llave. Asas integradas, hermética al agua, con fondo y laterales de una sola pieza. Suficientemente sólida para subirse encima de ella. Nota: El producto real puede diferir del representado en la foto.

N.º de pedido	Dimensiones	Peso (kg)
350722	940 mm long. x 533 mm alt. x 508 mm anch.	10,4

Información para pedido

Tipo de cilindro	Cap. cil. (toneladas)	Carrera (cm)	N.º de pedido	Altura en retracción (cm)	Emboladas de palanca necesarias para extender completamente el cilindro	Cilindro N.º	Bomba N.º	Manguera N.º	Acoplador N.º	Velocidad de la bomba	Peso del producto (kg)
Serie «C»	5	133,4	RPS55	216	75	C55C	P12	9756E	9798	Simple	5,4
	10	54,0	RPS102**	121	32	C102C	P55	9756E	9798	Simple	11,8
	10	155,6	RPS106**	248	93	C106C	P55	9756E	9798	Simple	14,5
	10	257,2	RPS1010**	349	154	C1010C	P55	9756E	9798	Simple	16,1
	15	104,8	RPS154**	200	81	C154C	P55	9756E	9798	Simple	13,1
	15	155,6	RPS156**	271	118	C156C	P55	9756E	9798	Simple	15,4
	25	158,8	RPS256**	273	219	C256C	P55	9756E	9798	Simple	19,3
	25	362,0	RPS2514**	476	285*	C2514C	P159	9756E	9798	Dos	28,4
	55	158,8	RPS556**	283	268*	C556C	P159	9756E	9798	Dos	37,5
	100	168,3	RPS1006	337	428*	C1006C	P460	9756E	9798	Dos	58,3
«Cortos»	30	61,9	RPS302**	117	61*	RSS302	P59	9756E	9798	Dos	18,1
	50	60,3	RPS552**	127	89*	RSS502	P59	9756E	9798	Dos	22,7
	100	57,2	RPS1002**	140	172*	RSS1002	P59	9756E	9798	Dos	36,7
«Orificio central»	20	76,2	RPS203H**	154	80	RH203	P55	9756E	9798	Simple	18,3
Alum.	55	155,6	RPS556A**	273	262*	RA556	P159	9756E	9798	Dos	21,3

* Basado en el 50 % de la carrera si esta se realiza a baja presión y 50 % de las carreras a alta presión.

** Agregue el sufijo «B» (ejemplo: RPS102B, RPS203HB, etc.) para solicitar un juego con el estuche opcional de almacenamiento ilustrado en la foto arriba a la derecha.

Modelo mostrado:

PA6, PA6M-1, PA6-2



Características

COMPACTA, LIGERA Y PORTÁTIL. BOMBAS DE UNA VELOCIDAD DISEÑADAS PARA IMPULSAR CILINDROS DE SIMPLE EFECTO.

- La unidad de potencia elegida por los principales fabricantes de carrocerías de automóviles, refuerzos de bastidores y otros equipos de taller.
- Funcionan con aire comprimido de taller a 3-8 bares en la bomba.
- Funcionamiento silencioso adecuado para aplicaciones en interiores, con un nivel de ruido de 85 dBA a 700 bares.
- El motor de la bomba no es desechable, puede repararse de forma económica.
- Tapa de depósito permanentemente ventilada.
- La válvula de alivio interna protege los componentes del circuito, el filtro de entrada de aire protege el motor.



Configuración típica

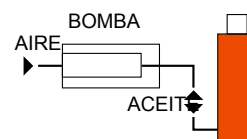

Conexión para cilindros de simple efecto

▶ PA6 es la elección perfecta para usar con este rompe-tuercas en el taller de camiones pesados.



▶ Especificaciones de rendimiento

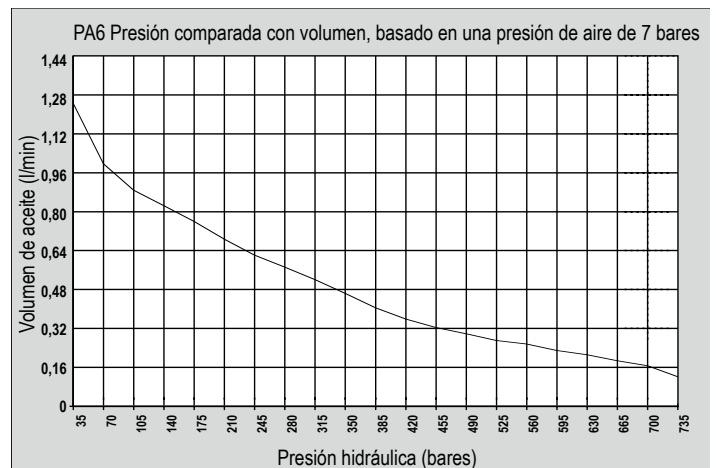

► Ejemplo de sistema de elevación de dos puntos



Bombas

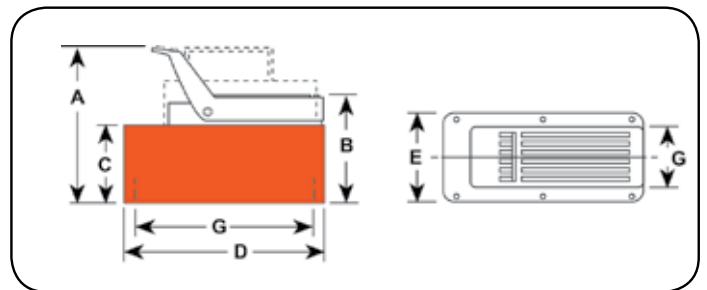

► Dimensiones técnicas

N.º de pedido	A	B	C	D	E	G
	(mm)	(mm)	(mm)	(mm)	(mm)	(mm)
PA6	197	149	111	241	127	102 x 229
PA6A	197	149	111	241	127	102 x 229
PA6AM	197	149	111	241	127	102 x 229
PA6M	197	149	111	241	127	102 x 229
PA6R	197	149	111	241	127	102 x 229
PA6RM	197	149	111	241	127	102 x 229
PA6M-1	200	152	111	321	187	—
PA6-2	254	197	171	292	241	203 x 254
PA6M-2	260	203	178	292	241	130 x 181

► Información para pedido

Descripción	N.º de pedido	Suministro de aire necesario (bar)	Depósito		Puerto de aceite (in.)	Peso del producto (kg)
			Capacidad de aceite (l)	Capacidad de aceite utilizable (l)		
Bomba de modelo básico con depósito de polietileno de alta densidad.	PA6	3 - 8	1,7	1,6	3/8 NPTF	6,3
Bomba PA6 con válvula de alivio ajustable externamente y depósito de polietileno	PA6A	3 - 8	1,7	1,6	3/8 NPTF	6,8
Bomba PA6 con válvula de alivio ajustable externamente y depósito metálico.	PA6AM	3 - 8	1,7	1,6	3/8 NPTF	7,7
Bomba PA6 con depósito de metal.	PA6M	3 - 8	1,7	1,6	3/8 NPTF	8,2
Bomba PA6 con control remoto de 3,7 m y depósito de polietileno.	PA6R	3 - 8	1,7	1,6	3/8 NPTF	9,3
Bomba PA6 con control remoto de 3,7 m y depósito metálico.	PA6RM	3 - 8	1,7	1,6	3/8 NPTF	9,8
Bomba PA6 con depósito de metal de 3,8 l.	PA6M-1	3 - 8	3,8	3,0	3/8 NPTF	10,7
Bomba PA6 con un depósito de polietileno de alta densidad de 7,6 litros.	PA6-2	3 - 8	7,6	7,3	3/8 NPTF	11,1
Bomba PA6 con depósito de metal de 9,5 l.	PA6M-2	3 - 8	9,5	9,1	3/8 NPTF	14,5

Modelo mostrado:
PA6D



Bombas

► Bomba PA6D, 9052 analógico, y cilindro de 25 toneladas utilizado en un aparato de pruebas.



Características

BOMBA COMPACTA, LIGERA Y PORTÁTIL DE UNA SOLA VELOCIDAD PARA ACCIONAR CILINDROS DE DOBLE EFECTO.

- Funcionan con aire comprimido de taller a 3-8 bares en la bomba.
- La válvula de alivio interna protege los componentes del circuito, mientras que el filtro de entrada de aire protege el motor.
- Bomba que puede repararse económicamente.
- Tapa de depósito permanentemente ventilada.
- 85 dBA a 700 bares para todas las bombas de la serie PA6.



Configuración típica

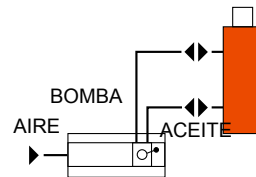

Conexión para cilindros de doble efecto

Especificaciones de rendimiento

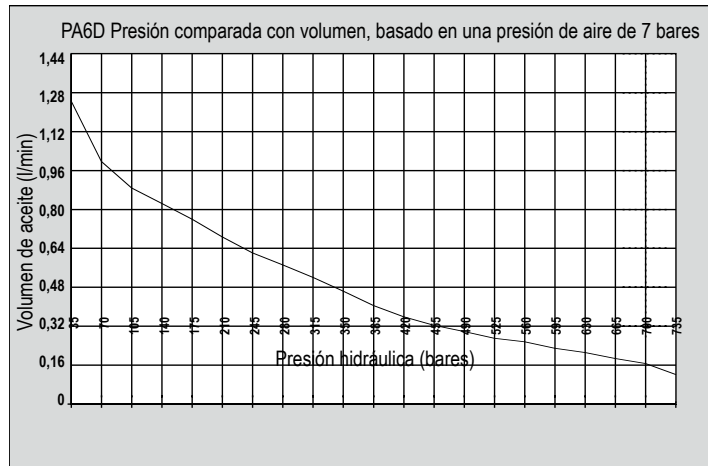

Modelo mostrado:
PA6D2, PA6DM-1



Bombas

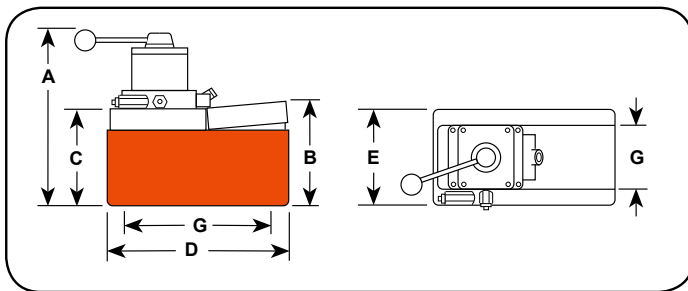

► Dimensiones técnicas

N.º de pedido	A (mm)	B (mm)	C (mm)	D (mm)	E (mm)	G (mm)
PA6D	264	149	111	241	127	102 x 229
PA6DM	264	149	111	241	127	102 x 229
PA6DM-1	279	146	111	321	187	—
PA6D2	324	203	178	287	235	130 x 181
PA6DM-2	318	197	171	292	241	203 x 254

► Dimensiones técnicas

Descripción	N.º de pedido	N.º de válvula	Suministro de aire necesario (bar)	Depósito		Puerto de aceite (in.)	Peso del producto (kg)
				Capacidad de aceite (l)	Capacidad de aceite utilizable (l)		
Bomba de modelo básico con depósito de polietileno de alta densidad.	PA6D	9504, 3 vías/4 vías	3-8	1,7	1,6	3/8 NPTF	8,3
Bomba PA6D con depósito de metal.	PA6DM	9504, 3 vías/4 vías	3-8	1,7	1,6	3/8 NPTF	9,2
Bomba PA6D con depósito de metal de 3,8 l.	PA6DM-1	9504, 3 vías/4 vías	3-8	3,8	3,0	3/8 NPTF	12,7
Bomba PA6D, con depósito de polietileno de alta densidad de 7,6 litros.	PA6D2	9504, 3 vías/4 vías	3-8	7,6	7,3	3/8 NPTF	13,0
Bomba PA6D con depósito de metal de 9,5 l.	PA6DM-2	9504, 3 vías/4 vías	3-8	9,5	9,1	3/8 NPTF	16,4

Modelo mostrado:

Control de pedal PA9, control manual PA9H

Bombas



Características

IDEAL PARA ACCIONAR CILINDROS DE SIMPLE EFECTO Y HERRAMIENTAS HIDRÁULICAS PORTÁTILES.

- Más fácil de accionar que una bomba manual, le proporciona la velocidad necesaria a un precio asequible.
- Bomba que puede repararse económicamente.
- Exclusivo diseño del depósito que permite su uso y almacenamiento en cualquier posición.
- Funciona con aire comprimido de taller a 3–8 bares y a 570 l.
- Alojamiento de aluminio anodizado con revestimiento endurecido.
- Boca de llenado de aceite con válvula integral de seguridad que reduce al mínimo la posibilidad de daños a la cámara del depósito si se rellena en exceso.



Configuración típica

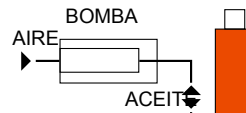

Conexión para cilindros de simple efecto

► **Bomba de control manual PA9H usada en una prensa de enderezado.**



► **Especificaciones de rendimiento**

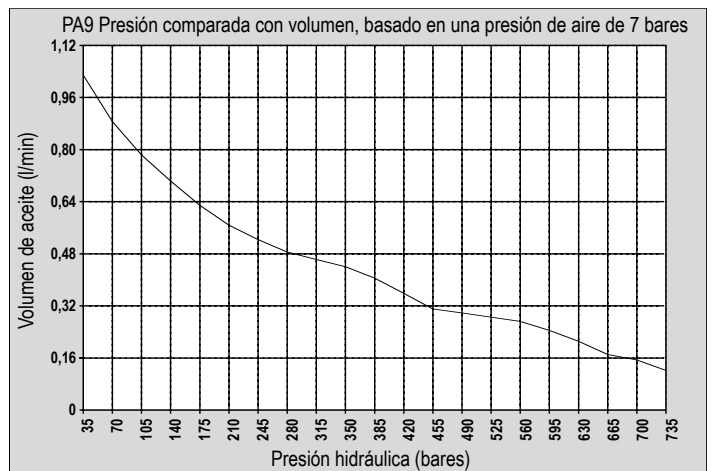

► PA9 Control remoto de pedal

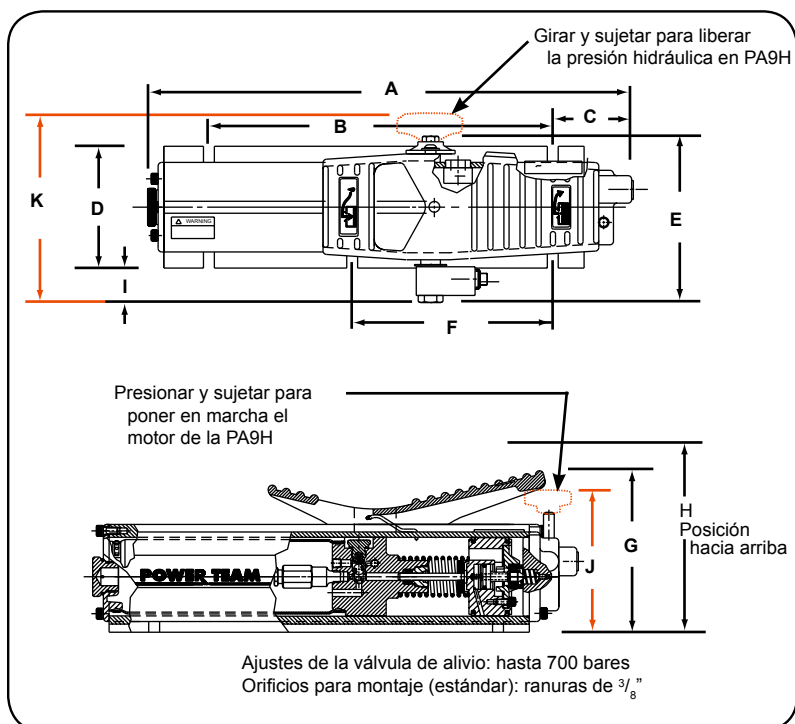

► Dimensiones técnicas

N.º de pedido	A	B	C	D	E	F	G	H	I	J	K
	(mm)	(mm)	(mm)	(mm)	(mm)	(mm)	(mm)	(mm)	(mm)	(mm)	(mm)
PA9	432	305	71,4	108	149	178	142	178	28,2	—	—
PA9H	432	305	71,4	108	—	178	—	178	28,2	122	170

► Información para pedido

Para usar con tipo de cilindro	N.º de pedido	Suministro de aire necesario (bar)	Depósito		Puerto de aceite (in.)	Máxima salida de presión (bar)	Peso del producto (kg)
			Capacidad de aceite (cm ³)	Capacidad de aceite utilizable (cm ³)			
Simple efecto	PA9	3-8	574	549	3/8 NPTF	700	6,8
Simple efecto	PA9H	3-8	574	549	3/8 NPTF	700	6,8

Modelo mostrado:
PA64

Bombas



Características

BOMBA DE DOS VELOCIDADES PARA UN RÁPIDO SUMINISTRO DE ACEITE A BAJA PRESIÓN QUE HACE AVANZAR RÁPIDAMENTE EL CILINDRO O LA HERRAMIENTA.

- Equipada con regulador de presión de aire, filtro de aire y lubricador.
- Motor neumático que puede repararse económicamente.
- La válvula de alivio interna protege los componentes del circuito.
- Tapa de depósito permanentemente ventilada.



Configuración típica

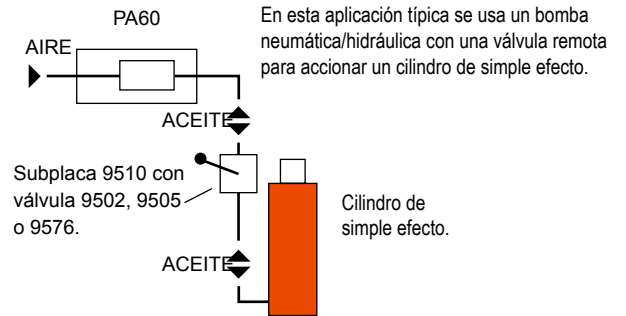

La PA60 usada en un entorno de soporte de trabajo



Especificaciones de rendimiento

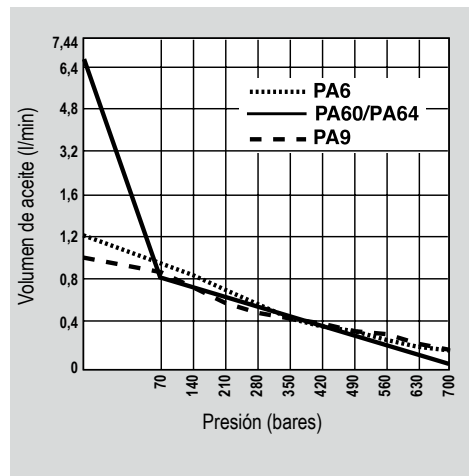

Modelo mostrado:

PA60

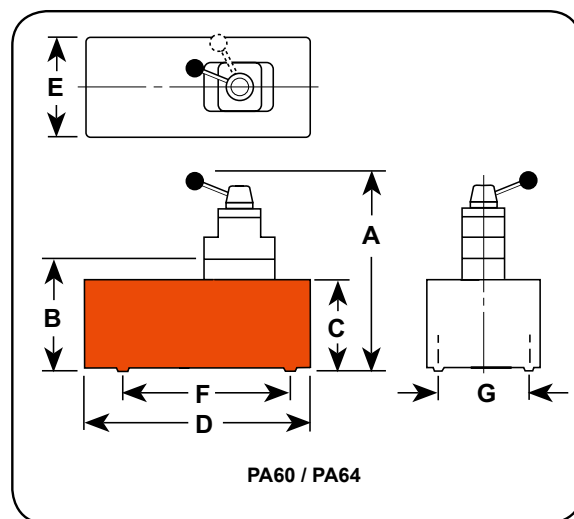

► Dimensiones técnicas

N.º de pedido	A	B	C	D	E	F	G	Máxima presión de salida (bar)	Suministro de aceite (l/min. @) *				
									0	7	70	350	700
									(bar)	(bar)	(bar)	(bar)	(bar)
PA60	—	240	206	362	244	181	130	700	6,24	5,6	0,8	0,19	0,1
PA64	362	—	206	362	244	181	130	700	6,24	5,6	0,8	0,19	0,1

* Valor de suministro típico. El caudal real varía dependiendo de las condiciones en el lugar de instalación.

► Dimensiones técnicas

Descripción	N.º de pedido	N.º de válvula	Función de la válvula	Suministro de aire necesario (bar)	Depósito		Puerto de aceite (in.)	Peso del producto (kg)
					Capacidad de aceite (l)	Capacidad de aceite utilizable (l)		
Para usar con válvulas remotas.	PA60	9626 Distribuidor	—	3 - 8	7,6	6,8	3/8 NPTF	24,5
Para su uso con cilindros de simple o doble efecto	PA64	9507 3/4 vías	Avance Parada Retorno	3 - 8	7,6	6,8	3/8 NPTF	24,5

Modelo mostrado:

PA50D, PA50M, PA50R2

Bombas



Características

**BOMBAS DE SALIDA A BAJA PRESIÓN (220 BARES)
CON VELOCIDAD ÚNICA.**

- Motor neumático que puede repararse económicamente.
- El filtro de entrada de aire protege el motor de aire.
- El filtro del puerto de salida sirve de protección contra sistemas contaminados.
- Variedad de depósitos para cubrir las necesidades de su aplicación.

▶ La PA50 se usa en un entorno con soporte del trabajo



▶ Especificaciones de rendimiento

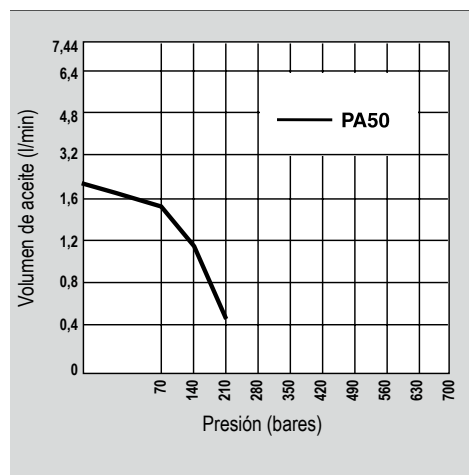



Mangueras hidráulicas



Mangueras hidráulicas termoplásticas de alta resistencia para satisfacer sus necesidades y factor de seguridad.

Para obtener información detallada, consulte la sección de accesorios.



Manómetros analógicos



Mejore la visibilidad y seguridad de su sistema añadiendo un manómetro hidráulico en línea a su circuito.

9040E (63 mm)
9052E (100 mm)

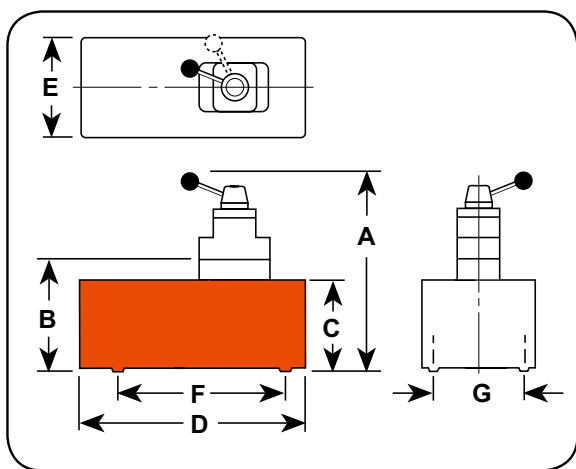

Dimensiones técnicas

N.º de pedido	A	B	C	D	E	F	G	Máxima presión de salida (bar)	Suministro de aceite (l/min. @) *			
									0	7	170	220
	(mm)	(mm)	(mm)	(mm)	(mm)	(mm)	(cm)		(bar)	(bar)	(bar)	(bar)
PA50, PA50R	197	149	111	241	127	—	102 x 229	220	2,05	1,76	1,41	0,45
PA50R2	260	203	178	292	241	—	130 x 181	220	2,05	1,76	1,41	0,45
PA50D	264	149	111	241	127	229	102	220	2,05	1,76	1,41	0,45

* Valor de suministro típico. El caudal real varía dependiendo de las condiciones en el lugar de instalación.

Información para pedido

Para usar con tipo de cilindro	Descripción	N.º de pedido	N.º de válvula	Suministro de aire necesario (bar)	Depósito		Puerto de aceite (in.)	Peso del producto (kg)
					Capacidad de aceite (l)	Capacidad de aceite utilizable (l)		
Simple efecto	Bomba de modelo básico con depósito de polietileno de alta densidad.	PA50	—	3 - 8	1,7	1,6	3/8 NPTF	6,4
Simple efecto	PA50, salvo que tiene un control remoto de 3,7 metros.	PA50R	—	3 - 8	1,7	1,6	3/8 NPTF	8,4
Simple efecto	PA50R, salvo que tiene un depósito de 7,6 litros.	PA50R2	—	3 - 8	7,6	7,3	3/8 NPTF	12,9
Simple y doble efecto	PA50 bomba con válvula y depósito de polietileno.	PA50D	9504	3 - 8	1,7	1,6	3/8 NPTF	8,4

Notas: Puerto de entrada de aire 1/4" NPTF. Requiere 570 l/min de aire comprimido a una presión de 7 bares en la bomba para lograr 220 bares.

Modelo mostrado:
PA172, PA174

Bombas



Características

MOTOR NEUMÁTICO DE TIPO ROTATORIO. SE USA EN APLICACIONES DONDE SE PREFIERE EL AIRE COMO FUENTE DE ENERGÍA.

- Funcionamiento con dos velocidades para un avance rápido del cilindro.
- Resistente depósito termoplástico de 7,6 litros. (Disponibles kits de conversión a depósito metálico.)
- El motor neumático es capaz de ponerse en marcha a carga completa.

La PA17 usado con un separador de bridas



Especificaciones de rendimiento

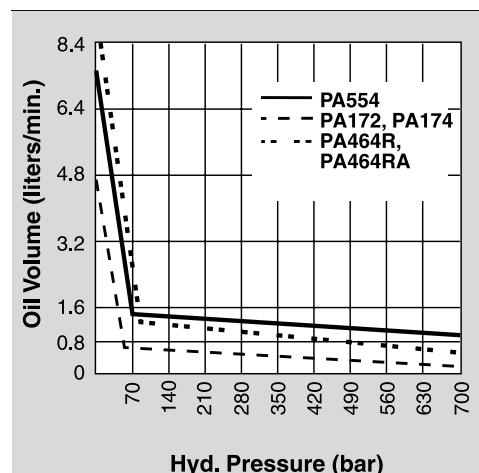



Mangueras hidráulicas



Mangueras hidráulicas termoplásticas de alta resistencia para satisfacer sus necesidades y factor de seguridad.

Para obtener información detallada, consulte la sección de accesorios.



Fluidos hidráulicos



Para el funcionamiento fiable de todas las bombas y los cilindros hidráulicos. Las mezclas de aceites especiales de Power Team contienen aditivos supresores de espuma y tienen un alto índice de viscosidad. Para obtener información detallada, consulte la sección de accesorios.



Más información: acerca de la seguridad hidráulica



¿Busca buenas recomendaciones sobre seguridad? Visite nuestra sección de recursos para obtener una mejor comprensión de la seguridad hidráulica y mecánica y saber qué buscar cuando trabaja alrededor de sistemas hidráulicos.

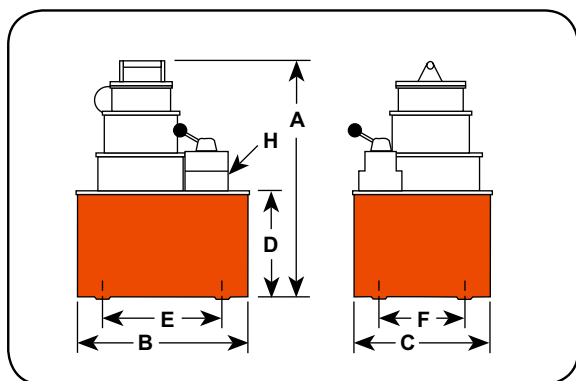

Dimensiones técnicas

N.º de pedido	A	B	C	D	E	F	H	Máxima presión de salida (bar)	Suministro de aceite (l/min. @) *				
									0	7	70	350	700
	(mm)	(mm)	(mm)	(mm)	(mm)	(mm)	(in.)		(bar)	(bar)	(bar)	(bar)	(bar)
PA172	359	289	235	178	181	130	3/8 NPTF	700	4,6	3,8	0,4	0,4	0,3
PA174	359	289	235	178	181	130	3/8 NPTF	700	4,6	3,8	0,4	0,4	0,3

* Valor de suministro típico. El caudal real varía dependiendo de las condiciones en el lugar de instalación.

Información para pedido

Para usar con tipo de cilindro	Descripción	N.º de pedido	N.º de válvula	Funcionamiento de la válvula	Suministro de aire necesario (bar)	Depósito		Peso del producto (kg)
						Capacidad de aceite (L)	Capacidad de aceite utilizable (L)	
Simple efecto	Bomba de modelo básico con depósito termoplástico de 7,6 litros.	PA172	9517, 2 vías	Avance Retorno*	3-8	7,6	4,7	18,1
Simple y doble efecto	PA172, pero con una válvula modelo 9500 para usar con cilindros de simple o doble efecto.	PA174	9500, 4 vías	Avance Parada Retorno*	3-8	7,6	4,7	18,6

* Mantiene la presión en posición de avance cuando se apaga el motor de la válvula, y en posición de retroceso con el motor en marcha. La bomba acumula presión cuando el motor está apagado y el aceite regresa al depósito.

Notas: Requiere 1133 l/min a una presión de aire comprimido de taller de 7 bares en la bomba. 85/90 dBA a 700 bares.

Modelo mostrado:

PA462, PA464R, PA554

Bombas



>Características

MOTOR NEUMÁTICO DE TIPO ROTATORIO. SE USA EN APLICACIONES DONDE SE PREFIERE EL AIRE COMO FUENTE DE ENERGÍA.

- Motor de 2,2 kW que arranca a plena carga.
- Operación de dos velocidades para avance rápido del cilindro.
- Modelos disponibles con control remoto completo sobre avance y retorno, (salvo PA554).
- Una válvula central en tándem sostiene la carga cuando la bomba está apagada.



Bombas para llaves de apriete hidráulico



Para obtener información sobre las configuraciones de bombas para llaves de apriete, consulte la sección de herramientas.

- ▶ La bomba PA554 y el cilindro con orificio central RH2008 se usan en el tensado de cables.



> Especificaciones de rendimiento

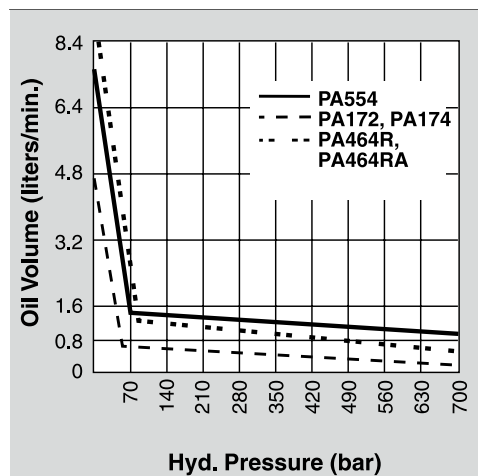

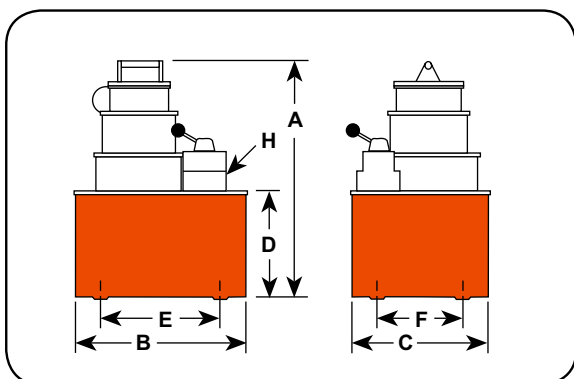

Manómetros analógicos



Mejore la visibilidad y seguridad de su sistema añadiendo un manómetro hidráulico en línea a su circuito.

9040E (63 mm)
9052E (100 mm)

Dimensiones técnicas

N.º de pedido	A	B	C	D	E	F	H	Máxima presión de salida (bar)	Suministro de aceite (l/min. @) *				
									0	7	70	350	700
	(mm)	(mm)	(mm)	(mm)	(mm)	(mm)	(in.)		(bar)	(bar)	(bar)	(bar)	(bar)
PA462	381	292	241	178	254	203	3/8 NPTF	700	7,4	7,2	0,8	0,8	0,7
PA464	381	292	241	178	254	203	3/8 NPTF	700	7,4	7,2	0,8	0,8	0,7
PA464R	381	292	241	178	254	203	3/8 NPTF	700	7,4	7,2	0,8	0,8	0,7
PA464RA	381	292	241	178	254	203	3/8 NPTF	700	7,4	7,2	0,8	0,8	0,7
PA554	483	292	241	178	254	203	3/8 NPTF	700	7,4	7,2	1,3	1,1	0,7

* Valor de suministro típico. El caudal real varía dependiendo de las condiciones en el lugar de instalación.

Nota: El depósito tiene cuatro orificios para montaje de 1/2" - 20.

Información para pedido

Para usar con tipo de cilindro	Descripción	N.º de pedido	Número de la válvula	Funcionamiento de la válvula	Suministro de aire necesario (bar)	Depósito		Peso del producto (kg)
						Capacidad de aceite (L)	Capacidad de aceite utilizable (L)	
Simple efecto	Bomba de modelo básico con depósito de acero de 9,6 litros.	PA462	9584, 2 vías	Avance/Parada/Retorno	3 - 8	9,5	9,4	27,2
Simple y doble efecto	PA462, salvo que la válvula 9500 puede accionar dos cilindros de simple efecto o un cilindro de doble efecto.	PA464	9500, 4 vías	Avance/Parada/Retorno*	3 - 8	9,5	9,4	27,6
Simple y doble efecto	PA462 con válvula accionada por aire para un control a distancia completo sobre el avance y el retroceso. Incluye un control remoto de 3,7 metros.	PA464R†	9594, 4 vías	Avance/Parada/Retorno	3 - 8	9,5	9,4	35,3
Simple y doble efecto	PA464R, salvo que incorpora función automática de vaciado. Control remoto de 7,6 metros.	PA464RA**†	9594, 4 vías	Avance/Parada/Retorno*	3 - 8	9,5	9,4	35,8
Simple y doble efecto	Bomba de altas prestaciones con depósito de acero de 9,5 litros.	PA554	9500, 4 vías	Avance/Parada/Retorno*	3 - 8	9,5	8,4	32,0

* Sujeta la carga cuando se desactiva el motor y la válvula está en posición de «avance».

** No debe utilizarse para tareas de elevación.

† El PA464RA tiene una función de «autovaciado». La presión no se mantiene cuando el operador libera el botón «avance» o «retorno». PA464R sólo retiene en la posición de «avance» con el motor desactivado.

Notas: Requiere 1420 l/min a una presión de aire comprimido de taller de 5,5 bares en la bomba. 85/90 dBA a 700 bares.

Modelo mostrado:
PUA70U, PMA190U

Bombas



Características

PROPORCIONA CAPACIDAD Y PRESIÓN DE DESCARGA INFINITAMENTE VARIABLES

- Adecuada para aplicaciones de arranque/parada continuas.
- Bombea aceite, agua y otros fluidos.
- Bomba de acero inoxidable y válvulas de retención estándar.
- Mantiene la presión con un mínimo consumo (sin retención de carga).
- Utilizable en áreas peligrosas (según ATEX II, CAT. 2 GDcT5).
- Operación silenciosa
- Fácil de instalar y mantener con su diseño compacto y robusto.
- Se requiere solo 1 bar de presión de aire para arrancar la bomba.
- Requiere montura vertical para entrada inundada
- Puede funcionar con otros gases distintos al aire.

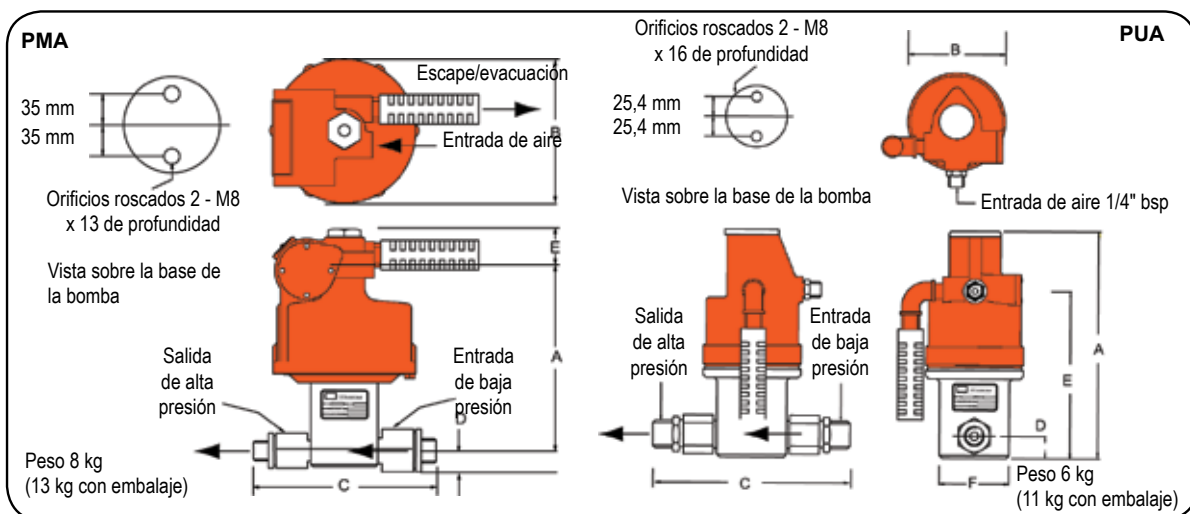

► Dimensiones técnicas

N.º de pedido	Vástago/diámetro (mm)	A	B	C	D	E	F
		(mm)	(mm)	(mm)	(mm)	(mm)	(mm)
PUA26U	31,75	233	102	168	22,2	170	73
PUA70U	19,00	222	102	168	22,2	158	73
PUA157U	12,70	222	102	168	22,2	158	73
PUA275U	9,53	222	102	168	22,2	158	73
PUA430U	7,94	222	102	168	22,2	158	73
PUA655U	6,35	222	102	168	22,2	158	73
PUA982U	5,13	222	102	168	22,2	158	73
PMA27U	76,20	220	178	230	38,0	48	-
PMA60U	50,80	210	178	230	38,0	48	-
PMA90U	41,30	210	178	230	38,0	48	-

N.º de pedido	Vástago/diámetro (mm)	A	B	C	D	E	F
		(mm)	(mm)	(mm)	(mm)	(mm)	(mm)
PMA130U	35,00	203	178	195	22	48	-
PMA190U	28,50	203	178	195	22	48	-
PMA240U	25,40	203	178	195	22	48	-
PMA370U	20,60	203	178	178	22	48	-
PMA520U	17,50	203	178	178	22	48	-
PMA770U	14,30	203	178	178	22	48	-
PMA980U	12,70	203	178	178	22	48	-
PMA1740U	9,50	203	178	256	22	48	-
PMA2410U	8,00	203	178	256	22	48	-

► Información para pedido

Racores NPT	Relación	Presión de salida (bar)	Salida por ciclo (L)	Máximo caudal a presión 0. (l/min.)	Entrada (NPT)	Salida (NPT)
PUA26U	1:00	26	0,0280	14,0	1/2" NPT	1/2" NPT
PUA70U	11,9	70	0,0100	5,0	1/2" NPT	1/2" NPT
PUA157U	26,7	157	0,0040	2,4	1/2" NPT	1/2" NPT
PUA275U	47,5	275	0,0025	1,4	1/2" NPT	1/2" NPT
PUA430U	68,4	430	0,0017	0,9	1/2" NPT	1/2" NPT
PUA655U	107,0	655	0,0011	0,6	1/2" NPT	1/2" NPT
PUA982U	163,8	982	0,0007	0,4	1/2" NPT	1/2" NPT
PMA27U	4,0	27	0,1600	37,0	1" NPT	3/4" NPT
PMA60U	9,0	60	0,0700	23,0	1" NPT	3/4" NPT
PMA90U	13,6	90	0,0500	15,0	1" NPT	3/4" NPT

Racores NPT	Relación	Presión de salida (bar)	Salida por ciclo (L)	Máximo caudal a presión 0. (l/min.)	Entrada (NPT)	Salida (NPT)
PMA130U	19,0	130	0,0340	11,0	3/4" NPT	1/2" NPT
PMA190U	28,4	190	0,0230	7,3	3/4" NPT	1/2" NPT
PMA240U	36,0	240	0,0180	5,8	3/4" NPT	1/2" NPT
PMA370U	54,5	370	0,0120	3,8	1/2" NPT	1/2" NPT
PMA520U	76,5	520	0,0080	2,8	1/2" NPT	1/2" NPT
PMA770U	113,0	770	0,0060	1,8	1/2" NPT	1/2" NPT
PMA980U	145,0	980	0,0040	1,5	1/2" NPT	1/2" NPT
PMA1740U	256,0	1740	0,0025	0,8	1/2" NPT	AP
PMA2410U	368,0	2410	0,0017	0,6	1/2" NPT	AP

PUA:

PUA - 4,3:1

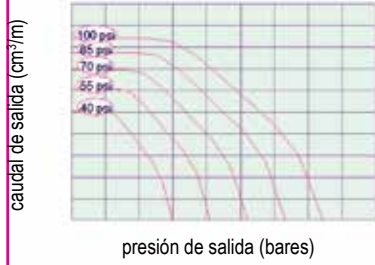

PUA - 11,9:1



PUA - 26,7:1



PUA - 47,5:1



PUA - 68,4:1

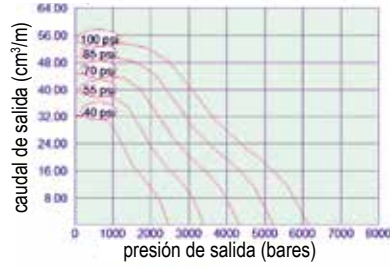

PUA - 107:1



PUA - 163,8:1



Modelo mostrado:
PUA70U, PMA190U



PMA:

PMA - 4:1



PMA - 9:1



PMA - 13,6:1

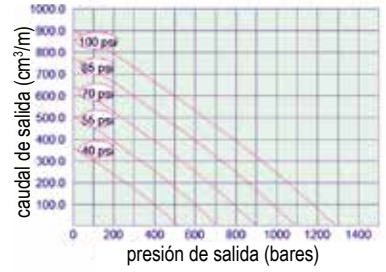

PMA - 19:1



PMA - 28,4:1

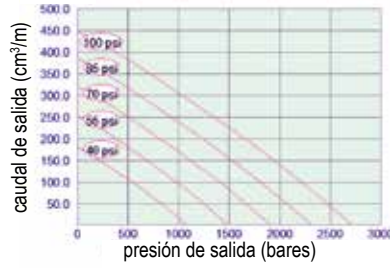

PMA - 36:1



PMA - 54,5:1

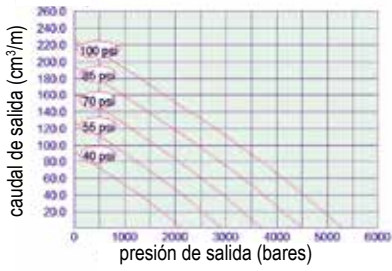

PMA - 76,5:1



PMA - 113:1

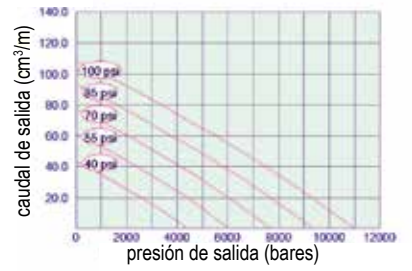

PMA - 145:1



PMA - 256:1



PMA - 368:1



Modelo mostrado:

PB102-1, PB102P-1



Características

BOMBA HIDRÁULICA COMPACTA, PORTÁTIL Y SIN CABLES, PARA APLICACIONES DE MANTENIMIENTO, REPARACIÓN Y USO.

- La bomba compacta, alimentada con batería de iones de litio de 18 V CC, 9 Ah, proporciona un tiempo de funcionamiento extendido.
- La bomba hidráulica de dos fases y alta presión permite un rápido avance de la herramienta en la primera fase.
- Muy compacta y ligera, con empuñadura de agarre ergonómico y correa de transporte que la dota de fácil portabilidad.
- Su depósito autónomo, con cámara de caucho, permite usar la bomba en la mayoría de posiciones, con una impresionante capacidad útil de 1,1 litros.
- Motor con escobillas de 18 V CC, silencioso, de suave funcionamiento y fácil mantenimiento.
- El blindaje reforzado de fibra de vidrio, capaz de soportar grandes impactos, protege su inversión en las aplicaciones más exigentes y duras.
- Configuración de válvulas intercambiables que se adaptan a una amplia variedad de aplicaciones
- Calificación CSA para servicio intermitente, con certificación CE.

Información para pedido

Número de pedido	Descripción	Consulte la nota	Tipo de herramienta	Tipo de válvula	Funcionamiento de la válvula	Control remoto
PB102-0	Bomba eléctrica de 18 V CC y 1/4 CV, simple efecto, 2 vías con autovaciado	(1)	SA	2 vías/ Auto Vaciado (9561)	Avance/ Retorno (Auto)	Opcional
PB102P-0	Bomba eléctrica de 18 V CC, simple efecto, 2 vías, con autovaciado	(1)	SA	2 vías/ Autovaciado (9561)	Avance/ Retorno (Auto)	Control remoto manual con cable de 3 m incluido
PB102R-0	Bomba eléctrica de 18 V CC, simple efecto, 2 vías, con autovaciado y regulador de presión	(1), (3)	SA	2 vías/ Autovaciado/regulador de presión (9561, 9560)	Avance / Retorno (Auto) / Ajuste de presión 70-690 bares	Opcional
PB102A-0	Bomba eléctrica de 18 V CC, simple efecto, autovaciado	(2)	SA	Autovaciado (9562)	Avance / Retorno	Opcional
PB104-0	Bomba eléctrica de 18 V CC, doble efecto, 4 vías	(4)	DA	4 vías (9563)	Avance/Parada/Retorno	Opcional
PB102-2	Bomba eléctrica de 18 V CC, simple efecto, 2 vías, con autovaciado	(1)	SA	2 vías/ Autovaciado (9561)	Avance/ Retorno (Auto)	Opcional
PB102P-2	Bomba eléctrica de 18 V CC, simple efecto, 2 vías, con autovaciado	(1)	SA	2 vías/ Autovaciado (9561)	Avance/ Retorno (Auto)	Control remoto manual con cable de 3 m incluido
PB102R-2	Bomba eléctrica de 18 V CC, simple efecto, 2 vías, con autovaciado y regulador de presión	(1), (3)	SA	2 vías/ Autovaciado/regulador de presión (9561, 9560)	Avance / Retorno (Auto) / Ajuste de presión 70-690 bares	Opcional
PB102A-2	Bomba eléctrica de 18 V CC, simple efecto, autovaciado	(2)	SA	Autovaciado (9562)	Avance / Retorno	Opcional
PB104-2	Bomba eléctrica de 18 V CC, doble efecto, 4 vías	(4)	DA	4 vías (9563)	Avance/Parada/Retorno	Opcional
PB102-3	Bomba eléctrica de 18 V CC, simple efecto, 2 vías, con autovaciado	(1)	SA	2 vías/ Autovaciado (9561)	Avance/ Retorno (Auto)	Opcional
PB102P-3	Bomba eléctrica de 18 V CC, simple efecto, 2 vías, con autovaciado	(1)	SA	2 vías/ Autovaciado (9561)	Avance/ Retorno (Auto)	Control remoto manual con cable de 3 m incluido
PB102R-3	Bomba eléctrica de 18 V CC, simple efecto, 2 vías, con autovaciado y regulador de presión	(1), (3)	SA	2 vías/ Autovaciado/regulador de presión (9561, 9560)	Avance / Retorno (Auto) / Ajuste de presión 70-690 bares	Opcional
PB102A-3	Bomba eléctrica de 18 V CC, simple efecto, autovaciado	(2)	SA	Autovaciado (9562)	Avance / Retorno	Opcional
PB104-3	Bomba eléctrica de 18 V CC, doble efecto, 4 vías	(4)	DA	4 vías (9563)	Avance/Parada/Retorno	Opcional

(1) 2 vías con función de autovaciado: La palanca de aleta en la posición de «parada» permitirá a la herramienta avanzar y mantener la presión cuando se apaga el motor; la palanca de aleta deberá ponerse de nuevo en la posición de retorno para retraerse y liberar la presión. Cuando la palanca de aleta se coloca en la posición de «retorno», al encender la bomba la herramienta avanzará y al apagarla la herramienta se replegará y vaciará la presión.

(2) Función de autovaciado: Con la bomba encendida, la herramienta avanza y con la bomba apagada la herramienta se repliega automáticamente, vaciando la presión hacia el tanque.

SA = Simple efecto DA = Doble efecto

► Dimensiones técnicas

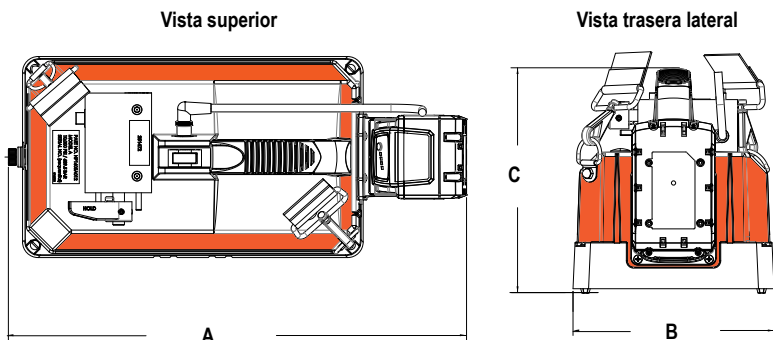

► Equipos incluido



Bomba hidráulica lista para el uso inmediato, de 690 bares, alimentada por batería de iones de litio de 18 V CC, que se entrega con aceite hidráulico.



Correa de transporte para los hombros, con argollas de conexión instaladas en la carcasa para rápida conexión y desconexión.



Una batería de iones de litio, de 18 V CC y 9 Ah; se pueden comprar baterías adicionales por separado. Pedido n.º 3000975



Cargador de batería de 18 V CC, disponible en 230 V para determinados modelos; consulte la información sobre pedidos que se muestra a continuación. Pedido n.º 2009647 EU, n.º 2010141 RU

Mandos a distancia opcionales

Estos mandos a distancia tienen conectores que permiten al operador simplemente enchufar la herramienta y comenzar a trabajar sin dilación. El cableado está configurado para permitir al operador utilizar el interruptor de la bomba o manejarla a distancia una vez conectado el mando/control remoto.

Control remoto manual
N.º de pedido 3000989

Control remoto de pedal
N.º de pedido 3000975

Caudal por fases (cm ³)	Capacidad de aceite utilizable (cm ³)	Batería incluida	Cargador (con conector)	Dimensiones (mm)			Peso (kg)	Número de pedido
				A	B	C		
1.ª fase: 3300 cm ³ /min. a 14 bares 2.ª fase: 98 cm ³ /min. a 690 bares	1150	(1) se incluye una batería de iones de litio 18 V CC y 9 Ah	No se incluye cargador	438	192	215	10,9	PB102-0
						215	11,8	PB102P-0
						242	11,3	PB102R-0
						192	10,9	PB102A-0
1.ª fase: 3300 cm ³ /min. a 14 bares 2.ª fase: 98 cm ³ /min. a 690 bares	1150	(1) se incluye una batería de iones de litio 18 V CC y 9 Ah	(1) Cargador 230V M18 incluido, solo para Europa	438	192	215	10,9	PB102-2
						215	11,8	PB102P-2
						242	11,3	PB102R-2
						192	10,9	PB102A-2
1.ª fase: 3300 cm ³ /min. a 14 bares 2.ª fase: 98 cm ³ /min. a 690 bares	1150	(1) se incluye una batería de iones de litio 18 V CC y 9 Ah	(1) Un cargador 230V M18 incluido, Solamente para Reino Unido	438	192	215	10,9	PB102-3
						215	11,8	PB102P-3
						242	11,3	PB102R-3
						192	10,9	PB102A-3
1.ª fase: 3300 cm ³ /min. a 14 bares 2.ª fase: 98 cm ³ /min. a 690 bares	1150	(1) se incluye una batería de iones de litio 18 V CC y 9 Ah	(1) Un cargador 230V M18 incluido, Solamente para Reino Unido	438	192	259	11,3	PB104-0
						259	11,3	PB104-2
						259	11,3	PB104-3
						259	11,3	PB104-3

Modelo mostrado:
PE104, PR104



Bombas

Características

ALTO RENDIMIENTO EN UN FORMATO COMPACTO. MODELOS ELÉCTRICOS Y ALIMENTADOS POR BATERÍA PARA ACCIONAR HERRAMIENTAS Y CILINDROS DE HASTA 25 T.

- Fuente de alimentación portátil para cilindros hidráulicos y herramientas.
- El motor magnético permanente arranca fácilmente bajo carga, aun en condiciones de menor voltaje.
- Los modelos accionados por batería tienen un cable de alimentación de 2,4 m con pinzas de cocodrilo para conectarlos a cualquier batería de 12 V CC.
- Paquete de batería recargable opcional con correa para el hombro que facilita la máxima portabilidad.
- La bomba proporciona normalmente 15 minutos de funcionamiento continuo a 700 bares con una sola batería.
- La bomba puede operarse en cualquier posición.
- Hay interruptores de mano y pedal de 24 voltios CC para todos los modelos impulsados por CA.
- Alojamiento de alta resistencia a los impactos y estructura resistente al fuego.
- Orificios de montaje sobre la base para instalaciones fijas.
- Calificación CSA para servicio intermitente.

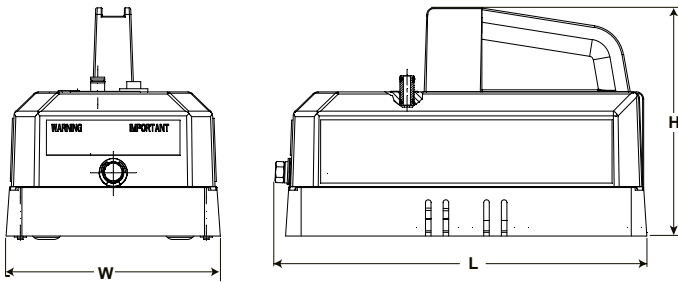

Especificaciones de rendimiento

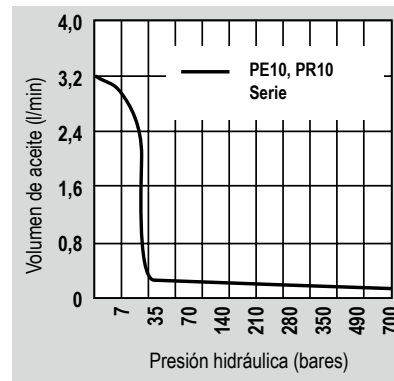

Dimensiones técnicas

N.º de pedido	Máxima presión de salida (bar)	dBA en neutro y 700 bar (dBA)	Suministro de aceite (l/min. a)		Dimensiones generales			Peso del producto con aceite (kg)
			0 (bar)	700 (bar)	Largo (mm)	Ancho (mm)	Alto (mm)	
Serie PE10	700	68-74*	1,9	0,16	330	197	203	9,1
Serie PR10								

* Medido a 0,9 m de distancia, desde todos los lados.

► **Accesorios**



BP212VQ – Batería opcional de 12 V CC. Incluye una batería de ácido-plomo sellada, cargador de 115 V, cable de 1,2 m, bolsa de transporte y correa para el hombro. Peso, 8 kg

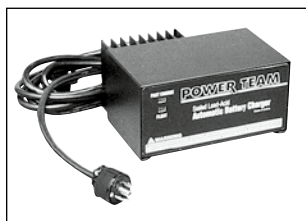

BC212EUR – Cargador de batería para Europa. Peso, 3 kg

25017 – Control remoto manual con cable de 3,1 m. Peso: 0,4 kg

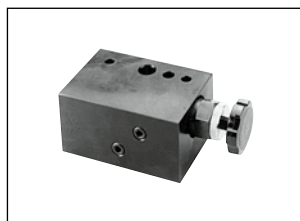

9560 – Regulador de presión. Ajustable desde 7 hasta 700 bares. Se incluye todo el hardware de montaje. Peso: 1,4 kg



251660 – Interruptor de pedal con cable de 3,1 m. Una sola pértiga, interruptor de dos vías, 15 amperios a 125-250 V. Peso: 0,5 kg

RB12V – Solo batería.

BP12INT – Batería con cable y estuche de transporte. Peso, 5 kg

RC12V – Solamente cable de batería de repuesto de 1,2 m. Peso, 0,2 kg

NOTA: el modelo PR10 recargable está equipado con un cable de 2,4 m con pinzas de cocodrilo.

Pida el paquete de batería opcional (N.º BP212VQ) o úselo con cualquier batería de 12 V CC.

NOTA: Consumo de corriente a 700 bares: 6 amperios a 115 V, 3 amperios a 230 V y 35 amperios a 12 V CC.

► **Información para pedido**

N.º de pedido	Para usar con tipo de cilindro	Descripción	Tipo de válvula	N.º de válvula	Funcionamiento de la válvula	Interruptor de control	Motor	Capacidad de aceite utilizable en el depósito (l)
PE102-E220	Simple efecto	Bomba de modelo básico con motor de 0,19 kW. Depósito con cámara, requiere alimentación de 110 V.	2 vías/ Autovaciado	9561	Avance Retorno (Auto.)*	Tipo oscilador apagado, encendido momentáneo	0,19 kW, 220/230V 50/60 Hz, monofásico	1
PE102A-E220	Simple efecto	PE102-E220, salvo que incorpora válvula de autovaciado.	Autovaciado	9562	Avance Retorno**	Tipo oscilador apagado, encendido momentáneo	0,19 kW, 220/230V 50/60 Hz, monofásico	1
PE102-220	Simple efecto	PE102, salvo que requiere 220 V.	2 vías/ Autovaciado	9561	Avance Retorno (Auto.)*	Tipo oscilador apagado, encendido momentáneo	0,19 kW, 220/230V 50/60 Hz, monofásico	1
PE102A-220	Simple efecto	PE102A, salvo que requiere 220 V.	Autovaciado	9562	Avance Retorno**	Tipo oscilador apagado, encendido momentáneo	0,19 kW, 220/230V 50/60 Hz, monofásico	1
PR102	Simple efecto	PE102, salvo que requiere 12 V CC.	2 vías/ Autovaciado	9561	Avance Retorno (Auto.)*	Tipo oscilador apagado, encendido momentáneo	0,19 kW, 12V†	1
PR102A	Simple efecto	PE102A, salvo que requiere 12 V CC.	Autovaciado	9562	Avance Retorno**	Tipo oscilador apagado, encendido momentáneo	0,19 kW, 12V†	1
PE104	Simple efecto, Doble efecto	La bomba del modelo básico tiene una válvula de 4 vías para accionar sistemas de doble efecto. Requiere 110 V.	4 vías	9563	Avance/ Parada/ Retorno	Tipo oscilador apagado, encendido momentáneo	0,19 kW, 220/230V 50/60 Hz, monofásico	1
PE104-E220	Simple efecto, Doble efecto	PE104, salvo que requiere 220 V.	4 vías	9563	Avance/ Parada/ Retorno	Tipo oscilador apagado, encendido momentáneo	0,19 kW, 220/230V 50/60 Hz, monofásico	1
PR104	Simple efecto, Doble efecto	PE104, salvo que requiere 12 V CC.	4 vías	9563	Avance/ Parada/ Retorno	Tipo oscilador apagado, encendido momentáneo	0,19 kW, 12V†	1

* La posición de «Avance» mantiene la presión si se apaga el motor. La posición de «Retorno» avanza el cilindro con el motor en marcha y regresa el cilindro con el motor apagado.

** El cilindro avanza cuando el motor está en marcha y retrocede automáticamente con el motor apagado.

† Incluye un cable con pinzas de cocodrilo de 2,43 m para su uso con alimentación de 12 V CC.

► **La bomba Quarter Horse tiene una máxima presión operativa de 700 bares, que sirve para accionar una amplia variedad de herramientas hidráulicas de mano.**



Modelo mostrado:
PE172-E220



Bombas



Características

PARA APLICACIONES DE MANTENIMIENTO Y CONSTRUCCIÓN.

- Para uso con cilindros de simple o doble efecto a presiones operativas de hasta 700 bares.
- Equipado con un motor de inducción de 0,37 kW, 2850 r.p.m, monofásico con protección térmica; cable de 3 m para control remoto (el modelo PE172S tiene un cable de 7,6 m).
- Bajo consumo eléctrico; pueden usarse como fuentes de alimentación generadores pequeños y circuitos de bajo amperaje.
- Nivel de ruido sumamente silencioso (67-81 dBA).
- Arranca bajo plena carga para trabajo intermitente.



Mangueras hidráulicas

Mangueras hidráulicas termoplásticas de alta resistencia para satisfacer sus necesidades y factor de seguridad.



Para obtener información detallada, consulte la sección de accesorios.

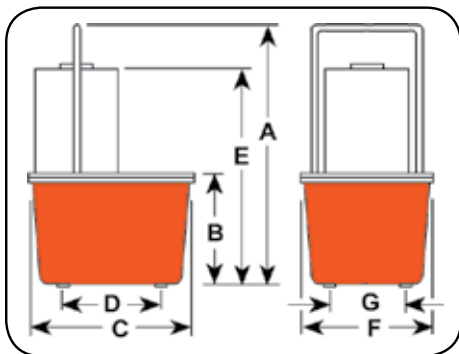

Especificaciones de rendimiento

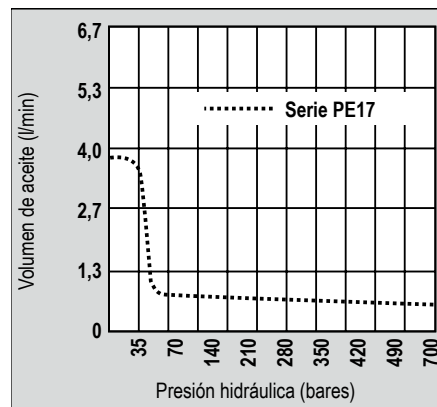

Dimensiones técnicas

N.º de pedido	A	B	C	D	E	F	G	Máxima presión de salida (bar)	r.p.m.	dBA en neutro y a 700 (bar)	Consumo eléctrico 220 V - a 700 bar (dBA)	Suministro de aceite (l/min. a)				Peso del producto con aceite (kg)
	(mm)	(mm)	(mm)	(mm)	(mm)	(mm)	(mm)					0 (bar)	7 (bar)	350 (bar)	700 (bar)	
Serie PE17	470	178	289	181	378	235	130	700	2800	67/81*	5	3,9	2,5	0,3	0,2	20,4
Serie PE17M	460	168	292	—	368	241	—	700	2800	67/81*	5	3,9	2,5	0,3	0,2	24,0

* Medido a 0,9 m de distancia, desde todos los lados.

► Información para pedido

Para usar con tipo de cilindro	Descripción	N.º de pedido	Tipo de válvula	N.º de válvula	Funcionamiento de la válvula	Interruptor de control	Motor	Capacidad de aceite utilizable en el depósito (l)
Simple efecto	Bomba de modelo básico de 0,37 kW con depósito termoplástico de 7,6 litros. Sin certificación CE	PE172-50-220	2 vías	9517	Avance Retorno (Auto†)	Control remoto del motor (3,1 m.) On/Off	0,37 kW, 220 V 50/60 Hz, monofásico	4,72
Simple efecto	PE172-50-220, sin CE excepto que tiene un depósito de acero de 9,5 litros.	PE172M-50-220	2 vías	9517	Avance Retorno (Auto†)	Control remoto del motor (3,1 m.) On/Off	0,37 kW, 220 V 50/60 Hz, monofásico	6
Simple efecto	PE172-50-220, sin certificación CE excepto que tiene válvula accionada por solenoide.	PE172S-50-220	3 vías	9570	Avance/Parada/Retorno	Válvula y motor remoto (7,6 m.)	0,37 kW, 220 V 50/60 Hz, monofásico	4,72
Simple efecto	PE172S-50-220, sin certificación CE excepto que tiene un depósito de acero.	PE172SM-50-220	3 vías	9570	Avance/Parada/Retorno	Válvula y motor remoto (7,6 m.)	0,37 kW, 220 V 50/60 Hz, monofásico	6
Simple efecto	Idóneo para crimpar, troquelar, prensar. No adecuado para levantar cargas. Depósito termoplástico.	PE172A-50-220 [∞]	Auto/Vaciado Distribuidor	45554	Avance Retorno	Control remoto del motor (3,1 m.) On/Off	0,37 kW, 220 V 50/60 Hz, monofásico	4,72
Simple efecto	PE172A-50-220, sin certificación CE excepto que tiene un depósito de acero.	PE172AM-50-220 [∞]	Auto/Vaciado Distribuidor	45554	Avance Retorno	Control remoto del motor (3,1 m.) On/Off	0,37 kW, 220 V 50/60 Hz, monofásico	6
Simple efecto	Bomba de 0,37 kW con depósito de termoplástico de 7,6 litros. Cumple con la normativa CE	PE172-E220	2 vías	9517	Avance Retorno (Auto†)	Control remoto del motor (3,1 m.) On/Off	0,37 kW, 220 V 50/60 Hz, monofásico	4,72
Simple efecto	PE172-E220, excepto que tiene un depósito de acero de 9,5 litros. Cumple con la normativa CE	PE172M-E220	2 vías	9517	Avance Retorno (Auto†)	Control remoto del motor (3,1 m.) On/Off	0,37 kW, 220 V 50/60 Hz, monofásico	6
Simple efecto	PE172-E220, excepto que tiene una válvula de solenoide. Cumple con la normativa CE	PE172S-E220	3 vías	9570	Avance/Parada/Retorno	Válvula y motor remoto (3,1 m.)	0,37 kW, 220 V 50 Hz, monofásico	4,72
Simple efecto	PE172-E220, excepto que tiene un depósito de acero. Cumple con la normativa CE	PE172SM-E220	3 vías	9570	Avance/Parada/Retorno	Válvula y motor remoto (3,1 m.)	0,37 kW, 220 V 50 Hz, monofásico	6
Simple efecto	Idóneo para crimpar, troquelar, prensar. No adecuado para levantar cargas. Depósito termoplástico. Cumple con la normativa CE	PE172A-E220 [∞]	Auto/Vaciado Distribuidor	4554	Avance Retorno	Control remoto del motor (3,1 m.) On/Off	0,37 kW, 220 V 50 Hz, monofásico	4,72
Simple efecto	PE172A-E220, excepto que tiene depósito de acero. Cumple con la normativa CE	PE172AM-E220 [∞]	Auto/Vaciado Distribuidor	4554	Avance Retorno	Control remoto del motor (3,1 m.) On/Off	0,37 kW, 220 V 50 Hz, monofásico	6
Simple/ Doble efecto	PE172-50-220, sin certificación CE pero con válvula de doble efecto 9500.	PE174-50-220	4 vías	9500	Avance Parada Retorno*	Control remoto del motor (3,1 m.) On/Off	0,37 kW, 220 V 50 Hz, monofásico	4,72
Simple/ Doble efecto	PE174-50-220, sin certificación CE pero con depósito de acero.	PE174M-50-220	4 vías	9500	Avance Parada Retorno*	Control remoto del motor (3,1 m.) On/Off	0,37 kW, 220 V 50 Hz, monofásico	6
Simple/ Doble efecto	PE172-E220, pero con válvula de doble efecto 9500. Cumple con la normativa CE	PE174-E220	4 vías	9500	Avance Parada Retorno*	Control remoto del motor (3,1 m.) On/Off	0,37 kW, 220 V 50 Hz, monofásico	4,72
Simple/ Doble efecto	PE174-E220, excepto con acero. Cumple con la normativa CE	PE174M-E220	4 vías	9500	Avance Parada Retorno*	Control remoto del motor (3,1 m.) On/Off	0,37 kW, 220 V 50 Hz, monofásico	6

* La posición de «Avance» mantiene la presión si se apaga el motor.

† La posición de «Avance» mantiene la presión si se apaga el motor. La posición de «Retorno» avanza el cilindro con el motor en marcha y regresa el cilindro con el motor apagado.

[∞] No debe utilizarse para tareas de elevación.

‡ Algunas bombas Power Team se ofrecen en configuraciones especiales no indicadas en este catálogo. Para sus requisitos especiales consulte con su distribuidor local o con la fábrica de Power Team.

NOTA: El aceite utilizable se calcula con el aceite al nivel recomendado de 38 mm por debajo de la placa de cierre del depósito.

NOTA: Póngase en contacto con la fábrica con respecto a la versión especial de 12V CC para vehículos de servicio
También disponible en E110 (cumple la normativa CE)

Modelo mostrado:

PE182, PE183-2, PE183C

Bombas



Información para pedido

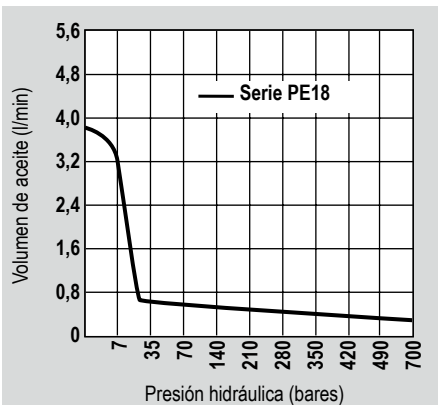

Características

IDEAL PARA SU USO CON HERRAMIENTAS HIDRÁULICAS ELÉCTRICAS PEQUEÑAS

- Las bombas de la serie Vanguard Jr.® ofrecen un alto rendimiento con sus dos velocidades en un formato compacto y ligero.
- Puerto de manómetro provisto en la bomba. Depósito de metal en todos los modelos.
- Equipado con un motor monofásico de 0,37 kW, 220 V y 60/50 Hz que arranca con carga, incluso a bajo voltaje.
- El bajo consumo de amperaje permite usarlas con generadores más pequeños y circuitos de bajo amperaje.
- Todas las bombas están equipadas con un control remoto de 3,1 m (el modelo PE183C tiene control remoto de 7,6 m).
- Nivel de ruido de 85-90 dBA.
- Calificación CSA para servicio intermitente.
- Sin certificación CE.



Para operar herramientas hidráulicas de crimpado, corte u otras:

- PE183C - Para aplicaciones de crimpado o prensa.** Tiene circuitos eléctricos especiales para avanzar/impulsar, sostener a plena presión, acumular presión hasta un valor predeterminado, liberar la presión y restablecer el circuito. Cuenta con interruptor de retorno de emergencia separado.
- PE184C** - Permite accionar de manera alternativa una herramienta de corte o crimpado con retroceso por muelle sin desconectar ninguna de ellas. Seleccione la conexión de puerto con válvula manual de 4 vías, arranque la bomba con el interruptor de mano de control remoto y extienda la herramienta conectada. Cuando se apaga el interruptor de mano, la bomba se detiene y se abre la válvula automática, permitiendo que vuelva la herramienta. En la posición central (neutra), la válvula de control manual mantiene la herramienta en posición en el momento en que se cambia la válvula de tiempo.

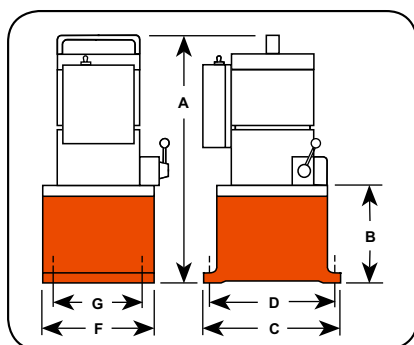

► **Dimensiones técnicas**

N.º de pedido	A	B	C	D	F	G	Máxima presión de salida	r.p.m.	dBA en neutro y a 700 bar	Consumo eléctrico 220 V a 700	Suministro de aceite (l/min. a) †				Peso del producto con aceite
											0	7	350	700	
	(mm)	(mm)	(mm)	(mm)	(mm)	(mm)	(bar)		(dBA)	(A)	(bar)	(bar)	(bar)	(bar)	(kg)
PE182	406	121	203	181	152	130	700	12000	85/90**	10,2	3,7	3,0	0,4	0,3	13,6
PE183	406	121	203	181	152	130	700	12000	85/90**	10,2	3,7	3,0	0,4	0,3	13,6
PE183A	406	121	203	181	152	130	700	12000	85/90**	10,2	3,7	3,0	0,4	0,3	13,6
PE184	406	121	203	181	152	130	700	12000	85/90**	10,2	3,7	3,0	0,4	0,3	13,6
PE183-2*	470	184	292	254	241	203	700	12000	85/90**	10,2	3,7	3,0	0,4	0,3	19,0
PE184-2*	470	184	292	254	241	203	700	12000	85/90**	10,2	3,7	3,0	0,4	0,3	19,0
PE183C ††	406	121	203	181	152	130	700	12000	85/90**	10,2	3,7	3,0	0,4	0,3	13,6
PE184C ††	406	121	203	181	152	130	700	12000	85/90**	10,2	3,7	3,0	0,4	0,3	13,6

* Depósito de 9,5 l

** Medido a 3 pies de distancia, desde todos los lados.

† Valor de suministro típico. El caudal real varía dependiendo de las condiciones en el lugar de instalación.

†† Bombas de aplicación especial para corte, crimpado o prensado.

► **Especificaciones de rendimiento**

Para usar con tipo de cilindro	Descripción	N.º de pedido	Tipo de válvula	Funcionamiento de la válvula	Interruptor de control	Motor	Capacidad de aceite utilizable en el depósito (L)
Simple efecto	Bomba de modelo básico de 0,37 kW con válvula de 2 vías y depósito de 1,9 l.	PE182	2 vías	Avance Retorno†	Control remoto del motor (3,1 m.) On/Off	0,37 kW, 110/115 V** 50/60 Hz, CA, monofásico	1,7
Simple efecto	PE182, pero con válvula de 3 vías.	PE183	3 vías	Avance/Parada/Retorno	Control remoto del motor (3,1 m.) On/Off	0,37 kW, 110/115 V** 50/60 Hz, CA, monofásico	1,7
Simple efecto	PE183, salvo que tiene un depósito de 2 gal.	PE183-2	3 vías	Avance/Parada/Retorno	Control remoto (3,1 m.)	0,37 kW, 110/115 V** 50/60 Hz, CA, monofásico	8,4††
Simple efecto	PE183, pero con válvula de vaciado.	PE183A [∞]	Auto/Vaciado Bomba	Avance Retorno	Remoto (3,1 m)	0,37 kW, 110/115 V** 50/60 Hz, CA, monofásico	1,7
Simple efecto	Bomba especial para crimpado.	PE183C [∞]	Especial, únicamente para crimpado por presión	Avance Parada Retorno†	Control remoto del motor (7,6 m.) On/Off	0,37 kW, 110/115 V** 50/60 Hz, CA, monofásico	1,7
Simple efecto/ Doble efecto	Bomba de modelo básico de 0,37 kW para sistemas de doble efecto y depósito de 1,9 l.	PE184	4 vías	Avance/Parada/Retorno	Control remoto del motor (3,1 m.) On/Off	0,37 kW, 110/115 V** 50/60 Hz, CA, monofásico	1,7
Simple efecto/ Doble efecto	PE184, salvo que tiene un depósito de 9,5 litros.	PE184-2	4 vías	Avance Parada Retorno†	Control remoto del motor (3,1 m.) On/Off	0,37 kW, 110/115 V** 50/60 Hz, CA, monofásico	8,4††
Simple efecto/ Doble efecto	Bomba especial para crimpado.	PE184C*	4 vías	Avance Retorno	Control remoto (3,1 m) on/off	0,37 kW, 110/115 V** 50/60 Hz, CA, monofásico	1,7

* También para su uso en aplicaciones especiales con cilindro de simple efecto.

** Disponible con motor de 220V y 60/50 Hz (para solicitarlo, añada el sufijo «50-220» al número de pedido de la bomba). Especifique el voltaje al hacer pedidos.

† Sujeta la carga cuando se desactiva el motor y la válvula está en posición de «avance».

†† Las bombas suministradas con 7,6 l de aceite (5,7 l de aceite útil), contienen 9,5 l cuando se llenan hasta 38 mm por debajo de la placa de cierre del depósito.

[∞] No debe utilizarse para tareas de elevación.

Modelo mostrado:

PE213, PE214, PE214S

Bombas



Características

IDEAL PARA SU USO CON HERRAMIENTAS HIDRÁULICAS PEQUEÑAS Y MEDIANAS

- Motor de inducción refrigerado por ventilador, totalmente encapsulado. 0,75 kW, 1725 r.p.m., 60 Hz, monofásico. Protección térmica contra sobrecarga.
- Control remoto con cable de 3,1 m, que viene incluido con las bombas con válvulas de solenoide. Las bombas de válvula manual tienen interruptores de parada «Stop», arranque «Start» y «Marcha/Apagado/Pulso».
- Los controles de la bomba son resistentes a la humedad y el polvo.
- Cubierta del motor con asas de transporte y orejeta de izar.
- Bajo nivel de ruido de 70 dBA a 700 bares.
- En caso de haber una interrupción eléctrica, la bomba se apaga y no arranca hasta que el operador pulse el botón de arranque de la bomba.
- Las unidades con control remoto tienen un circuito de control de 24 V que proporciona una mayor seguridad para los operarios o usuarios.
- Calificación CSA para servicio intermitente.
- Sin certificación CE.

- ▶ La bomba serie PE21 y el cilindro RD5513 usados en una prensa especial que produce extractos de calidad farmacéutica para medicamentos botánicos.



Especificaciones de rendimiento

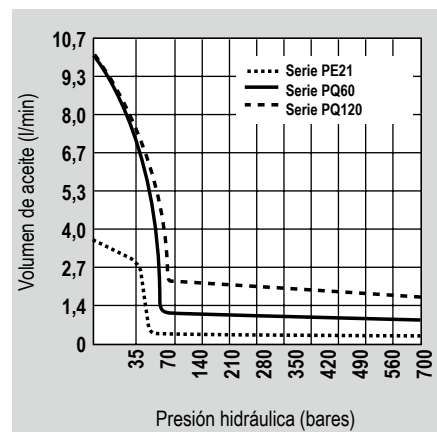



Más información: acerca de la seguridad hidráulica



¿Busca buenas recomendaciones sobre seguridad? Visite nuestra sección de recursos para obtener una mejor comprensión de la seguridad hidráulica y mecánica y saber qué buscar cuando trabaja alrededor de sistemas hidráulicos.



Cilindros opcionales

Power Team ofrece una amplia variedad de cilindros de simple efecto, doble efecto, con tuerca de bloqueo, planos y de orificio central para satisfacer sus necesidades.

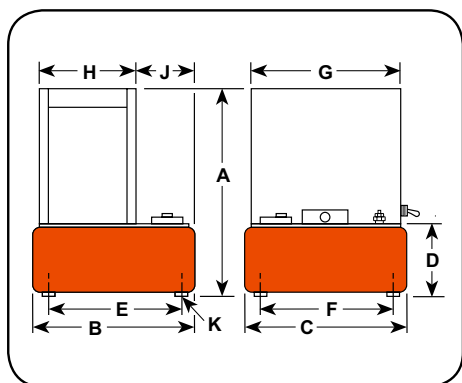

Dimensiones técnicas

N.º de pedido	A	B	C	D	E	F	G	H	J	K**	Máxima presión de salida (bar)	r.p.m.	dBA en neutro y 700 bar (dBA)	Suministro de aceite (l/min. @)				Peso del producto † con aceite (kg)
	(mm)	(mm)	(mm)	(mm)	(mm)	(mm)	(mm)	(mm)	(mm)	(in.)				7	70	350	700	
Serie PE21	543	292	241	165	254	203	359	82,6	3,25	1/2-20 UNF	700	1437	70*	3,6	0,4	0,4	0,3	44,4 †

** Para las ruedas orientables de 2" de diámetro, solicite 4 unidades del artículo nº 10494.

† Peso de envío con válvula manual; sumar 14 kg en el caso de las bombas con válvula de solenoide.

Información para pedido

Para usar con tipo de cilindro	Descripción	N.º de pedido	Tipo de válvula	N.º de válvula	Funcionamiento de la válvula	Consumo de Amperios máximo @ 700 †† (bar)	Motor	Capacidad de aceite utilizable en el depósito (L)
Simple efecto	Bomba de 0,75 kW con depósito de 9,5 l y válvula manual.	PE213-50-220	3 vías	9520*	Avance/Parada/Retorno	115 V -15 A 230 V -7,5 A	0,75 kW, 220 V 50 Hz, monofásico	9,4
Simple efecto	PE213, salvo que incluye una válvula remota solenoide.	PE213S-50-220	3 vías	9599†	Avance/Parada/Retorno	115 V -15 A 230 V -7,5 A	0,75 kW, 220 V 50 Hz, monofásico	9,4
Doble efecto	Bomba de 0,75 kW con depósito de 9,5 l y válvula manual.	PE214-50-220	4 vías	9506*	Avance/Parada/Retorno	115 V -15 A 230 V -7,5 A	0,75 kW, 220 V 50 Hz, monofásico	9,4
Doble efecto	PE214, salvo que incluye una válvula remota solenoide.	PE214S-50-220	4 vías	9512†	Avance/Parada/Retorno	115 V -15 A 230 V -7,5 A	0,75 kW, 220 V 50 Hz, monofásico	9,4

*Válvula manual La bomba está equipada con interruptor RUN/OFF/PULSE [Marcha/apagado/pulso] para controlar el motor.

† Válvula solenoide La bomba está equipada con un interruptor de mando a distancia con cable de 3,1 m.

†† Precableado en fábrica para este voltaje. La serie PE21 se ofrece en 230V 60Hz o en 220V 50Hz. Especifique al hacer pedidos. Ejemplo: para el modelo de 60Hz, solicite la PE213-230; para el de 50Hz, pida PE213-50-220.

NOTA: Algunas bombas Power Team se ofrecen en configuraciones especiales no indicadas en este catálogo. Para sus necesidades especiales, consulte a su distribuidor local o al departamento de atención al cliente de Power Team.

Modelo mostrado:

PED253, PED254, PED254S

Bombas



Características

IDEAL PARA ACCIONAR VARIAS HERRAMIENTAS O CILINDROS CON UNA SOLA UNIDAD DE POTENCIA. PARA CILINDROS DE HASTA 75 TONELADAS.

- Las bombas de dos velocidades tienen los mismos caudales de baja presión y alta presión de ambas válvulas.
- Los caudales y presiones de cada bomba son independientes.
- Suministra 4,8 l/min de aceite a 7 bares y 0,4 l/min a 700 bares con cada bomba.
- Motor de inducción de 1,12 kW, 110/115 V, 60 Hz, con control remoto de 3,1 m y depósito de acero de 19 l.
- Modelos disponibles para operar cilindros de simple o de doble efecto.
- Cada unidad de potencia contiene dos bombas separadas y dos válvulas separadas permitiendo al operador controlar varios procesos con una sola unidad de potencia.
- Ambas bombas en cada unidad de potencia están equipadas con una válvula de alivio de presión ajustable externamente.
- No se recomienda para arranques y paradas frecuentes.
- Sin certificación CE

► Bomba serie PED y cilindro RD5513 usados en una prensa especial que produce extractos de calidad farmacéutica para medicamentos botánicos.



Especificaciones de rendimiento

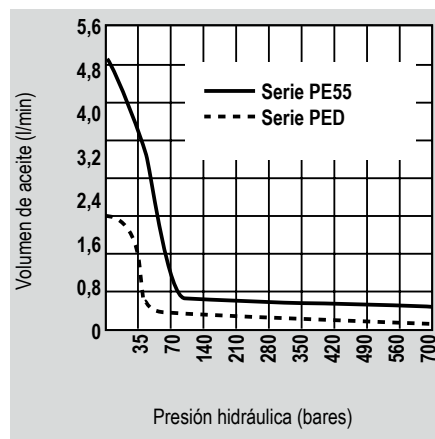



Distribuidor de control de 4 puertos



Para el funcionamiento independiente de varios cilindros, se cuenta con válvulas de aguja para ofrecer un control manual preciso. Diseñados para aplicaciones remotas montadas

Información para pedidos: **9644**



Fluidos hidráulicos



Para el funcionamiento fiable de todas las bombas y los cilindros hidráulicos. Las mezclas de aceites especiales de Power Team contienen aditivos supresores de espuma y tienen un alto índice de viscosidad. Para obtener información detallada, consulte la sección de accesorios.

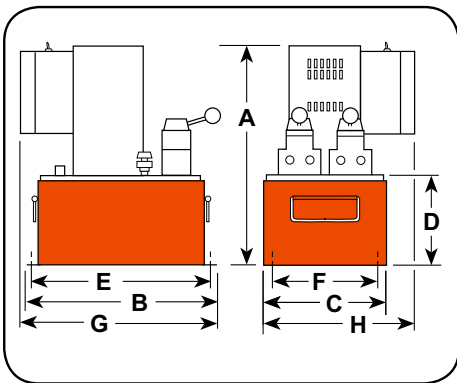

► **Dimensiones técnicas**

N.º de pedido	A	B	C	D	E	F	G	H	Máxima presión de salida (bar)	r.p.m.	dBA en neutro y 700 bar (dBA)	Consumo eléctrico 220 V a 700 (A)	Suministro de aceite (l/min. a)				Peso del producto con aceite (kg)
	(mm)	(mm)	(mm)	(mm)	(mm)	(mm)	(mm)	(mm)					7	70	350	700	
	(bar)	(bar)	(bar)	(bar)													
Serie PED	527	457	292	216	419	229	457	330	700	2874	87/85*	11	4,8	0,6	0,6	0,4	77

** El consumo eléctrico a 700 bares, 230 V 50/60 Hz, es de 15 A.

► **Información para pedido**

Para usar con tipo de cilindro	Descripción	N.º de pedido	Tipo de válvula	N.º de válvula	Funcionamiento de la válvula	Interruptor de control	Motor	Capacidad de aceite utilizable en el depósito (L)
Simple efecto	Bomba de 1,12 kW con depósito de 19 litros. La válvula incluye la función Posi-Check	PED253-50-220	3 vías	9520	Avance Retorno	Motor remoto	1,12 kW, 220 V 50 Hz, monofásico	16
Doble efecto	Bomba de 1,2 kW con depósito de 19 litros. La válvula incluye la función Posi-Check	PED254-50-220	4 vías	9506	Avance/ Parada/ Retorno	Motor remoto	1,12 kW, 220 V 50 Hz, monofásico	16
Doble efecto	PED254, salvo que incluye una válvula remota solenoide.	PED254S-50-220	4 vías	9513	Avance/ Parada/ Retorno	Control remoto	1,12 kW, 220 V 50 Hz, monofásico	16

NOTA: Todos los controles remotos tienen 3,1 m de longitud.

Modelo mostrado:
PE302S, PE302



Bombas

Características

IDEAL PARA APLICACIONES DE MANTENIMIENTO Y CONSTRUCCIÓN

- Proporciona un potente impulso para accionar cilindros de simple o doble efecto.
- Jaula de seguridad integral que protege la bomba contra el mal uso.
- Motor magnético monofásico permanente de 0,75 kW.
- Elevada relación rendimiento-peso.
- Arranca a plena carga incluso cuando la tensión se reduce al 50 % de su valor nominal.
- Operación silenciosa: 82 dBA a 700 bares y 87 dBA a 0 bares.
- Los controles remotos y/o válvulas de solenoide cuentan con controles de 24 voltios.
- Calificación CSA para servicio intermitente.
- Sin certificación CE

PE30TWP

Para obtener información sobre las configuraciones de bombas para llaves de apriete, consulte la sección de herramientas.

Especificaciones de rendimiento

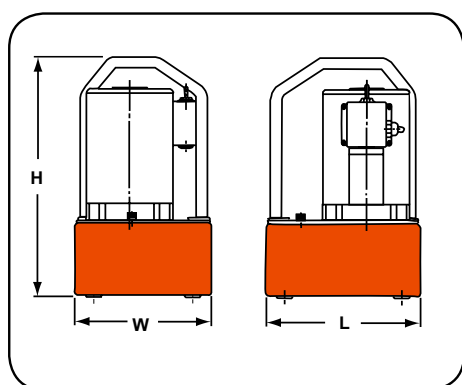
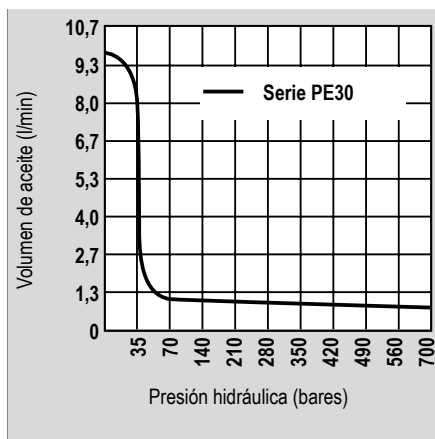

Dimensiones técnicas

N.º de pedido	Dimensiones generales			Máxima presión de salida (bar)	dBA en neutro y a 700 bar (dBA)	Consumo eléctrico 220 V a 700 (A)	Suministro de aceite (l/min. a)					Peso del producto con aceite (kg)
	Largo	Ancho	Alto				7	35	70	350	700	
	(mm)	(mm)	(mm)				(bar)	(bar)	(bar)	(bar)	(bar)	
Serie PE30 con depósito de 4,7 litros	254	229	406	700	87/82	7	4,8	3,2	0,7	0,6	0,5	18,6
Serie PE30 con depósito de 7,6 litros	343	241	419	700	87/82	7	4,8	3,2	0,7	0,6	0,5	22,2

► Información para pedido

Para usar con tipo de cilindro	Descripción	N.º de pedido	Tipo de válvula	N.º de válvula	Funcionamiento de la válvula	Interruptor de control	Motor (4.000 r.p.m.)	Capacidad de aceite utilizable en el depósito (l)
Simple efecto	Modelo básico de bomba de 0,75 kW, con depósito de 4,7 litros y válvula de 2 posiciones.	PE302-220 [∞]	3 vías, 2 posiciones	9584	Parada Avance Retorno	On/Off Interruptor de impulso	0,75 kW, 220/230 V 50 Hz, monofásico	4,5 **
Simple efecto	PE302-220, salvo que tiene un depósito de 6,6 litros.	PE302-2-220	3 vías, 2 posiciones	9584	Parada Avance Retorno	On/Off Interruptor de impulso	0,75 kW, 220/230 V 50 Hz, monofásico	6,1 ***
Simple efecto	PE302-220, salvo que incorpora control remoto.	PE302R-220	3 vías, 2 posiciones	9584	Parada Avance Retorno	Control remoto del motor (3,1 m.)	0,75 kW, 220/230 V 50 Hz, monofásico	4,5 **
Simple efecto	PE302R-220, salvo que tiene un depósito de 6,6 litros.	PE302R-2-220	3 vías, 2 posiciones	9584	Parada Avance Retorno	Control remoto del motor (3,1 m.)	0,75 kW, 220/230 V 50 Hz, monofásico	6,1 ***
Simple efecto	PE302R-220, salvo que incluye también una válvula remota solenoide.	PE302S-220	3 vías, 2 posiciones	9570	Parada Avance Retorno	Válvula y motor remoto (3,1 m.)	0,75 kW, 220/230 V 50 Hz, monofásico	4,5 **
Simple efecto	PE302S-220, salvo que tiene un depósito de 6,6 litros.	PE302S-2-220	3 vías, 2 posiciones	9570	Parada Avance Retorno	Válvula y motor remoto (3,1 m.)	0,75 kW, 220/230 V 50 Hz, monofásico	6,1 ***
Simple efecto	PE302-220, salvo que incorpora válvula de vaciado automático	PE302A-220 [∞]	Autovaciado	9610	Funcionamiento por piloto automático	Control remoto del motor (3,1 m.)	0,75 kW, 220/230 V 50 Hz, monofásico	4,5 **
Simple efecto	Modelo básico de bomba de 0,75 kW, con depósito de 4,7 litros y válvula de 3 posiciones.	PE303-220	3 vías, 3 posiciones	9520*	Avance/ Parada/ Retorno	On/Off Interruptor de impulso	0,75 kW, 220/230 V 50 Hz, monofásico	4,5 **
Simple efecto	PE303-220, salvo que tiene un depósito de 6,6 litros.	PE303-2-220	3 vías, 3 posiciones	9520*	Avance/ Parada/ Retorno	On/Off Interruptor de impulso	0,75 kW, 220/230 V 50 Hz, monofásico	6,1 ***
Simple efecto	PE303-220, salvo que incorpora control remoto.	PE303R-220	3 vías, 3 posiciones	9520*	Avance/ Parada/ Retorno	Control remoto del motor (3,1 m.)	0,75 kW, 220/230 V 50 Hz, monofásico	4,5 **
Simple efecto	PE303R-220, salvo que tiene un depósito de 6,6 litros.	PE303R-2-220	3 vías, 3 posiciones	9520*	Avance/ Parada/ Retorno	Control remoto del motor (3,1 m.)	0,75 kW, 220/230 V 50 Hz, monofásico	6,1 ***
Doble efecto	Modelo básico de bomba de 0,75 kW con depósito de 4,7 l y válvula de 4 vías para sistemas de doble efecto	PE304-220	4 vías, 3 posiciones centro en tándem	9506*	Avance/ Parada/ Retorno	On/Off Interruptor de impulso	0,75 kW, 220/230 V 50 Hz, monofásico	4,5 **
Doble efecto	PE304-220, salvo que tiene un depósito de 6,6 litros.	PE304-2-220	4 vías, 3 posiciones centro en tándem	9506*	Avance/ Parada/ Retorno	On/Off Interruptor de impulso	0,75 kW, 220/230 V 50 Hz, monofásico	6,1 ***
Doble efecto	PE304-220, salvo que incorpora control remoto.	PE304R-220	4 vías, 3 posiciones centro en tándem	9506*	Avance/ Parada/ Retorno	Control remoto del motor (3,1 m.)	0,75 kW, 220/230 V 50 Hz, monofásico	4,5 **
Doble efecto	PE304R-220, salvo que tiene un depósito de 6,6 litros.	PE304R-2-220	4 vías, 3 posiciones centro en tándem	9506*	Avance/ Parada/ Retorno	Control remoto del motor (3,1 m.)	0,75 kW, 220/230 V 50 Hz, monofásico	6,1 ***

* Diseño de válvula Posi-Check®; Posi-Check® protege contra la pérdida de presión cuando la válvula pasa de la posición de «avance» a la de «parada».

** Se suministra con 3,8 l de aceite (3,4 l útiles).

*** Se suministra con 7,6 l de aceite.

∞ No debe utilizarse para tareas de elevación de cargas. Óptimo uso para aplicaciones de crimpado, prensado y perforado.

NOTA: Para el modelo de 220/230 V, 50/60 Hz., añada el sufijo «- 220» (ejemplo PE302-220).

Modelo mostrado:
PE462-E220



Bombas

► Bomba serie PE46 y cilindro RD5513 usados en una prensa especial que produce extractos de calidad farmacéutica para medicamentos botánicos.



Características

IDÓNEA PARA APLICACIONES DE MANTENIMIENTO Y PRODUCCIÓN BAJO TECHO.

- Bomba de alto rendimiento y de dos velocidades.
- Para uso con cilindros de simple o doble efecto a presiones operativas de hasta 700 bares.
- Equipada con un motor monofásico de inducción de 1,12 kW, 2875 r.p.m. y 50 Hz con protección térmica, capaz de arrancar a plena carga. Nivel de ruido de 77-81 dBA.
- Todas están equipadas con un control remoto de 3,1 m, excepto el modelo PE462S que tiene un mando a distancia de 7,6 m.
- Circuito de control de 24 V en todas las unidades con control remoto.
- Calificación CSA para servicio intermitente.



Mangueras hidráulicas



Mangueras hidráulicas termoplásticas de alta resistencia para satisfacer sus necesidades y factor de seguridad.

Para obtener información detallada, consulte la sección de accesorios.



Fluidos hidráulicos



Para el funcionamiento fiable de todas las bombas y los cilindros hidráulicos. Las mezclas de aceites especiales de Power Team contienen aditivos supresores de espuma y tienen un alto índice de viscosidad. Para obtener información detallada, consulte la sección de accesorios.

Especificaciones de rendimiento

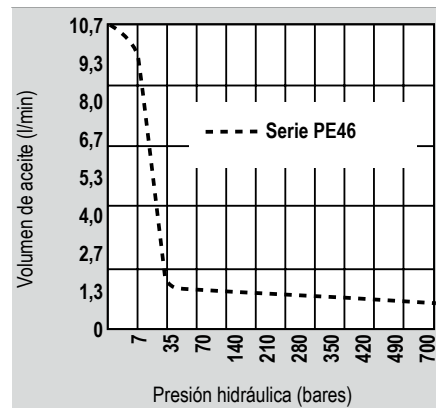

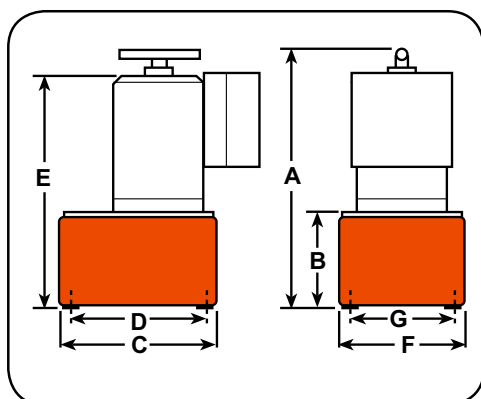

► **Dimensiones técnicas**

N.º de pedido	A	B	C	D	E	F	G	Máxima presión de salida (bar)	r.p.m.	dBA en neutro y a 700 bar (dBA)	Consumo eléctrico 220 V a 700 (A)	Suministro de aceite (l/min. a) †				Peso del producto con aceite (kg)
	(mm)	(mm)	(mm)	(mm)	(mm)	(mm)	(mm)					7	70	350	700	
	(bar)	(bar)	(bar)	(bar)												
Serie PE46	499	173	292	254	378	241	203	700	2.875	77/81*	13**	6,7	6,0	0,7	0,6	35,8
PE46-E220	499	173	292	254	378	241	203	700	2.875	77/81*	13**	6,7	6,0	0,7	0,6	41,3

* Medido a 0,9 m de distancia, desde todos los lados. ** Requiere un circuito de 20 A.

† Valor de suministro típico. El caudal real varía dependiendo de las condiciones en el lugar de instalación.

► **Información para pedido**

Para usar con tipo de cilindro	Descripción	N.º de pedido	Tipo de válvula	N.º de válvula	Funcionamiento de la válvula	Interruptor de control ††	Motor	Depósito ***Capacidad de aceite utilizable (l)
Simple efecto	Modelo básico de bomba de 1,12 kW con depósito metálico de 9,5 litros.	PE462-50-220	3 vías	9584	Avance Retorno†	Control remoto del motor (3,1 m.) On/Off	1,12 kW, 220 V* 50 Hz, monofásico	9,4
Simple efecto	PE462-50-220, pero con válvula de solenoide	PE462S-50-220	3 vías	9570	Avance Retorno**	Válvula y motor remoto (7,6 m.)	1,12 kW, 220 V* 50 Hz, monofásico	9,4
Simple efecto	PE462-50-220, pero con válvula de vaciado.	PE462A-50-220∞	"Auto/Vaciado 3 vías"	9610	Avance Retorno	Control remoto del motor (3,1 m.) On/Off	1,12 kW, 220 V* 50 Hz, monofásico	9,4
Simple efecto	Bomba de 1,12 kW con depósito metálico de 9,5 litros Cumple con la normativa CE	PE462-E220	3 vías	9584	Avance Retorno†	Control remoto del motor (3,1 m.) On/Off	1,12 kW, 220 V* 50 Hz, monofásico	9,4
Simple efecto	PE462-50-220, pero con válvula de solenoide Cumple con la normativa CE	PE462S-E220	3 vías	9570	Avance Retorno**	Válvula y motor remoto (7,6 m.)	1,12 kW, 220 V* 50 Hz, monofásico	9,4
Simple efecto	PE462-50-220, pero con válvula de vaciado. Cumple con la normativa CE	PE462A-E220	"Auto/Vaciado 3 vías"	9610	Avance Retorno	Control remoto del motor (3,1 m.) On/Off	1,12 kW, 220 V* 50 Hz, monofásico	9,4
Doble efecto/ simple efecto múltiple	PE462-50-220, pero con válvula de doble efecto 9500.	PE464-50-220	4 vías	9500	Avance Parada Retorno†	Control remoto del motor (3,1 m.) On/Off	1,12 kW, 220 V* 50 Hz, monofásico	9,4
Doble efecto/ simple efecto múltiple	Igual que la PE464-50-220 Cumple con la normativa CE	PE464-E220	4 vías	9500	Avance Parada Retorno†	Control remoto del motor (3,1 m.) On/Off	1,12 kW, 220 V* 50 Hz, monofásico	9,4
Doble efecto/ simple efecto múltiple	PE462S-50-220 Cumple con la normativa CE	PE464S-E220	3/4 vías	9592	Avance Retorno**	Válvula y motor remoto (3,1 m.)	1,12 kW, 220 V* 50 Hz, monofásico	9,4
Doble efecto/ simple efecto múltiple	PE462S-50-220, pero con válvula de doble efecto 9592.	PE464S-50-220	3/4 vías	9592	Avance Retorno**	Válvula y motor remoto (3,1 m.)	1,12 kW, 220 V* 50 Hz, monofásico	9,4

* Disponible con motor de 220 V y 50 Hz (para solicitarlo, añade el sufijo «50-220» al número de pedido de la bomba). Especifique el voltaje al hacer pedidos.

** La posición de «avance» mantiene la presión si se apaga el motor.

*** El aceite utilizable se calcula con el aceite al nivel recomendado de 38 mm por debajo de la placa de cierre del depósito.

† La posición de «avance» mantiene la presión si se apaga el motor. La posición de «Retorno» hace regresar al cilindro.

†† El interruptor de control remoto del motor de las bombas de la serie PE46 es de 24 V.

∞ No debe utilizarse para tareas de elevación. Cuando se apaga la bomba, el aceite vuelve al depósito.

Modelo mostrado:
PE55-E220



Características

BOMBA DE ALTA RESISTENCIA LÍDER DEL SECTOR, PARA MÚLTIPLES APLICACIONES

- Motor universal de 0,84 kW, 12000 r.p.m., 220 V, 50/60 Hz. Consume 25 amperios a plena carga, arranca con un voltaje reducido.
- Auténtica válvula de descarga que ofrece una mayor eficacia de la bomba, permitiendo mayores caudales a máxima presión.
- Hay depósitos disponibles de hasta 38 l de capacidad; consulte la página de accesorios de bombas.
- Ligera y portátil. La mejor relación peso-rendimiento de todas las bombas Power Team.
- Control remoto con cable de 3,1 m



Bombas para llaves de apriete hidráulico



Para obtener información sobre las configuraciones de bombas para llaves de apriete, consulte la sección de herramientas.

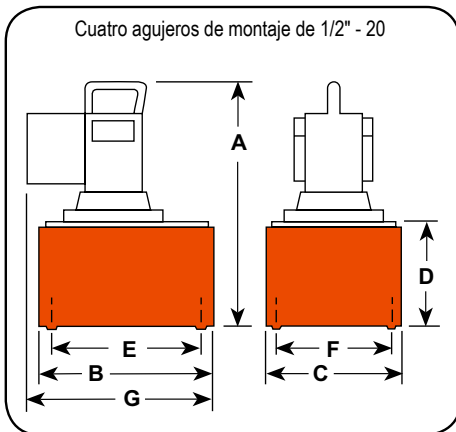

Especificaciones de rendimiento

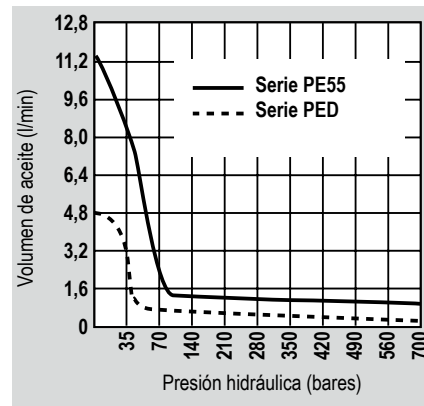

Dimensiones técnicas

N.º de pedido	A	B	C	D	E	F	G	Máxima presión de salida (bar)	r.p.m.	dBA en neutro y a 700 bar (dBA)	Consumo eléctrico 230 V a 700 (A)	Suministro de aceite (l/min. a)				Peso del producto con aceite (kg)
	(mm)	(mm)	(mm)	(mm)	(mm)	(mm)	(mm)					0 (bar)	50 (bar)	350 (bar)	700 (bar)	
Serie PE55	464	292	241	178	254	203	356	700	12000	90/89*	13	11,3	7,1	1,2	0,9	29,4
PE55-E220	520	292	241	178	254	203	391	700	12000	90/89*	13	11,3	7,1	1,2	0,9	29,4

► Información para pedido

Para usar con tipo de cilindro	Descripción	N.º de pedido *	Tipo de válvula	N.º de válvula	Funcionamiento de la válvula	Interruptor de control ††	Motor	Capacidad de aceite utilizable en el depósito (l)
Simple efecto	Modelo básico de bomba de 0,84 kW, con depósito de 9,5 litros y control remoto del motor.	PE552-50-220	3 vías	9582	Avance Retorno**	Motor remoto	0,84 kW*, 220 V 50 Hz, monofásico	8,4
Simple efecto	PE552-50-220, excepto que incluye también una válvula remota de solenoide.	PE552S-50-220	3 vías	9570	Avance Parada Retorno	Motor remoto y válvula	0,84 kW*, 220 V 50 Hz, monofásico	8,4
Simple efecto	PE552-50-220, salvo que incorpora válvula automática de vaciado.	PE552A-50-220	Auto/Vaciado	9610	Avance Retorno	Motor remoto	0,84 kW*, 220 V 50 Hz, monofásico	8,4
Simple efecto	Bomba de 0,84 kW con depósito de 9,5 litros. La válvula incluye la función Posi-Check	PE553-50-220	3 vías†	9520	Avance Parada Retorno	Motor remoto	0,84 kW*, 220 V 50 Hz, monofásico	8,4
Simple efecto	Igual que PE552-20-220, pero también con certificación CE	PE552-E220	3 vías	9584	Avance Retorno**	Motor remoto	0,84 kW*, 220 V 50 Hz, monofásico	8,4
Simple efecto	Igual que PE552S, pero también con certificación CE.	PE552S-E220	3 vías	9570	Avance Retorno	Motor remoto y válvula	0,84 kW*, 220 V 50 Hz, monofásico	8,4
Simple efecto	Igual que PE552A-50-220, pero también con certificación CE.	PE552A-E220 [∞]	Auto/Vaciado	9610	Avance Parada Retorno	Motor remoto	0,84 kW*, 220 V 50 Hz, monofásico	8,4
Simple efecto	Igual que PE553-50-220, pero también con certificación CE	PE553-E220	3 vías	9520	Avance Parada Retorno	Motor remoto	0,84 kW*, 220 V 50 Hz, monofásico	8,4
Doble efecto	Modelo básico de bomba de 0,84 kW con depósito de 9,5 litros y válvula de 4 vías para sistemas de doble efecto	PE554-50-220	4 vías†	9506	Avance Parada Retorno	Motor remoto	0,84 kW*, 220 V 50 Hz, monofásico	8,4
Doble efecto	Igual que PE554-50-220, pero también con certificación CE	PE554-E220	4 vías†	9506	Avance Parada Retorno	Motor remoto	0,84 kW*, 220 V 50 Hz, monofásico	8,4
Doble efecto	PE554-50-220, excepto que tiene válvula 9500 de centro en tándem.	PE554T-50-220	4 vías	9500	Avance Parada Retorno	Motor remoto	0,84 kW*, 220 V 50 Hz, monofásico	8,4
Doble efecto	Para su uso con asientos de resorte de simple efecto, gatos de tensado o cilindros de doble efecto.	PE554P-50-220	4 vías	9500	Avance Parada Retorno	Motor remoto	0,84 kW*, 220 V 50 Hz, monofásico	8,4
Doble efecto	Para su uso con asiento eléctrico de simple o doble efecto, SOLO gatos de tensado.	PE554PT-50-220	4 vías	9628	Avance Parada Retorno secuenciado	Motor remoto	0,84 kW*, 220 V 50 Hz, monofásico	8,4
Doble efecto	Bomba adecuada para accionar varias herramientas de retorno por muelle	PE554C-50-220	4 vías	9511 †††	Avance Parada Retorno	Motor remoto	0,84 kW*, 220 V 50 Hz, monofásico	8,4
Doble efecto	Bomba equipada con válvula de solenoide de 3/4 vías.	PE554S-50-220	3/4 vías	9552	Avance Parada Retorno	Motor remoto y válvula	0,84 kW*, 220 V 50 Hz, monofásico	8,4
Doble efecto	Bomba adecuada para accionar varios cilindros de retorno por muelle Cumple la normativa CE	PE554C-E220	4 vías	9511 †††	Avance Parada Retorno	Motor remoto	0,84 kW*, 220 V 50 Hz, monofásico	8,4
Doble efecto	Bomba equipada con válvula de solenoide de 3/4 vías. Cumple con la normativa CE	PE554S-E220	3/4 vías	9552	Avance Parada Retorno	Motor remoto y válvula	0,84 kW*, 220 V 50 Hz, monofásico	8,4

* Bombas disponibles con motores de 115 V, 50 Hz. Especifique E110 al hacer el pedido.

** Se mantiene en espera con el motor apagado.

† Las válvulas tienen la función Posi-Check®.

†† Todos los controles remotos tienen cables de 3,1 m de longitud.

††† La válvula permite el funcionamiento alternativo e independiente de dos herramientas distintas de retorno por muelle. La válvula mantiene presión solo mientras la válvula está en la posición de puerto «A» o «B», con el motor de la bomba apagado.

∞ No debe utilizarse para tareas de elevación.

También disponible en E110 (cumple la normativa CE)

Modelo mostrado:

PE604T, PE604PT

Bombas



▶ La PE60 se usa para aplicaciones de pretensado



>Características

BOMBA COMPACTA Y LIGERA. EXCELENTE ELECCIÓN PARA APLICACIONES ROBUSTAS Y ARRANQUES CON POCO VOLTAJE.

- Vida útil prolongada y sin contratiempos en los entornos de trabajo más exigentes.
- Para accionar cilindros de simple o doble efecto o gatos de tensado.
- Impulsada por motor monofásico de 0,84 kW, 220 V, 50/60 Hz. Arranca con carga, incluso con las reducidas tensiones disponibles en los lugares de construcción.
- Refrigerador de aceite externo con ventilador opcional incluye protección contra vuelcos.
- Asa de transporte aislada.
- Manómetro integral de 102 mm, relleno de líquido, con biselado de acero que cumple las normas ASME B40.1 de Grado A.
- Depósito sellado de 4,34 l (útiles). El puerto de drenaje del depósito es estándar.
- Medidor de nivel de aceite con mirilla para monitorización precisa del nivel de aceite.
- El filtro externo de encaje giratorio elimina contaminantes del aceite circulante para maximizar la vida útil de la bomba, la válvula y el cilindro/herramienta.
- Calificación CSA para servicio intermitente.
- Sin certificación CE.

> Especificaciones de rendimiento

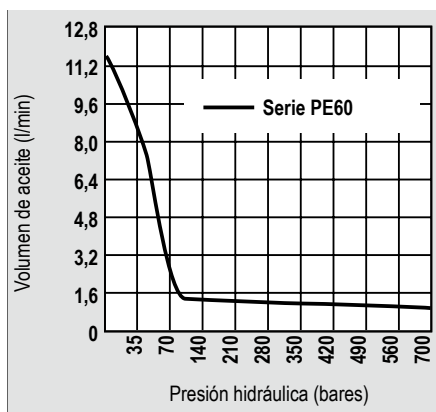



Opcional: Kit de refrigerador de aceite

Para usar con:	Kit adaptador n.º	Tensión	Peso (kg)
PE604T o PE604PT	252511	115V	2,3
	252512	220V	2,3



Fluidos hidráulicos



Para el funcionamiento fiable de todas las bombas y los cilindros hidráulicos. Las mezclas de aceites especiales de Power Team contienen aditivos supresores de espuma y tienen un alto índice de viscosidad. Para obtener información detallada, consulte la sección de accesorios.



Más información: acerca de la seguridad hidráulica



¿Busca buenas recomendaciones sobre seguridad? Visite nuestra sección de recursos para obtener una mejor comprensión de la seguridad hidráulica y mecánica y saber qué buscar cuando trabaja alrededor de sistemas hidráulicos.

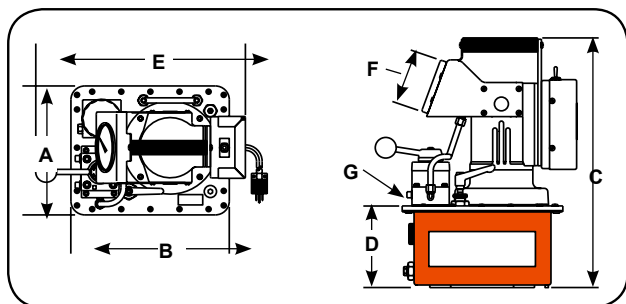

► Dimensiones técnicas

N.º de pedido	A	B	C	D	E	F	G	Máxima presión de salida (bar)	r.p.m.	dBA en neutro y a 700 bar (dBA)	Consumo eléctrico 220 V a 700 (bar)	Suministro de aceite (l/min. a)				Peso del producto con aceite (kg)
	(mm)	(mm)	(mm)	(mm)	(mm)	(mm)	(mm)					0 (bar)	50 (bar)	350 (bar)	700 (bar)	
PE604T	263,5	301,6	457,2	152,4	381	101,6	3/8 NPTF	700	10,000	80/85*	13	11,3	7,1	1,2	0,9	27,2
PE604PT	263,5	301,6	457,2	152,4	381	101,6	3/8 NPTF	700	12,000	80/85*	13	11,3	7,1	1,2	0,9	27,2

NOTA: La presión de descarga es de 70 bares.

► Información para pedido

Para usar con tipo de cilindro	Descripción	N.º de pedido	Tipo de válvula	N.º de válvula	Funcionamiento de la válvula	Interruptor de control	Motor	Capacidad de aceite útil del depósito (l)
Simple efecto, asiento de resorte, gato de tensado o doble efecto	Bomba de 0,84 kW con depósito de 3,73 l y válvula para sistemas de doble efecto.	PE604T	4 vías/ 3 posiciones	9500	Avance Parada Retorno	On/Off Impulso	0,84 kW, 220 V 50 Hz, monofásico	4,34
Simple efecto o doble efecto Asiento eléctrico, gatos de tensado solamente	PE604T, pero con válvula especial sólo para aplicaciones de postensado.	PE604PT	4 vías/ 3 posiciones	9628 Modelo C	Avance Parada Retorno secuenciado	On/Off Impulso	0,84 kW, 220 V 50 Hz, monofásico	4,34

NOTA: Consulte a la fábrica para saber cuáles los modelos de bombas PE60 con otras opciones de control y válvulas.

NOTA: Para modelos monofásicos de 220/230 V, 50/60 Hz, agregue el sufijo -220.

Modelo mostrado:

PQ603, PQ604, PQ604S

Bombas



Características

BOMBA DISEÑADA ESPECÍFICAMENTE PARA FUNCIONAMIENTO DURANTE CICLOS PROLONGADOS DE ALTO RENDIMIENTO.

- Para accionar cilindros de simple o doble efecto.
- El blindaje de metal impide la entrada de polvo y humedad al motor y los componentes eléctricos.
- La función de apagado eléctrico impide el re arranque accidental del motor después de que se interrumpa el servicio eléctrico.
- La válvula de alivio interna limita la presión a 700 bares.
- La válvula de alivio externa es ajustable entre 70 y 700 bares.
- Las bombas operan bajo la limitación máxima de ruido de la OSHA (74-76 dBA).
- Arranque y operación bajo plena carga, incluso con voltaje reducido en un 10 %.
- Calificación CSA para servicio intermitente.
- Sin certificación CE.



Fluidos hidráulicos



Para el funcionamiento fiable de todas las bombas y los cilindros hidráulicos. Las mezclas de aceites especiales de Power Team contienen aditivos supresores de espuma y tienen un alto índice de viscosidad. Para obtener información detallada, consulte la sección de accesorios.

Funcionamiento de la prensa hidráulica



Especificaciones de rendimiento

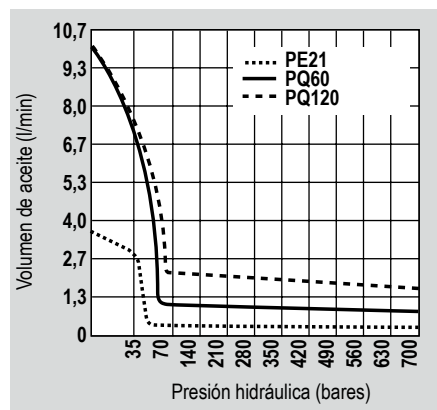



Carro universal para bomba



Traslade sus bombas hidráulicas con el carro PC200; para obtener más información, consulte la sección de accesorios. El carro puede utilizarse con las siguientes bombas: series PA60, PA64, PA554/PE55, PE18, PE21, PQ60, PQ120, PG55; y bombas con depósitos opcionales de 19 l y 38 l, números RP50, RP51, RP101 y RP103. (no se incluye la bomba)



Opcional: Ruedas orientables



N.º de pedido	Descripción	Peso (kg)
10494	Ruedas orientables de 2" de diámetro (se requieren 4)	0,1

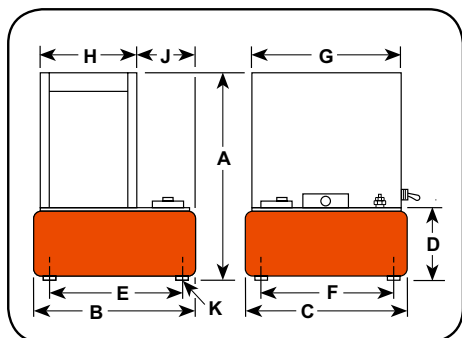

Dimensiones técnicas

N.º de pedido	A	B	C	D	E	F	G	H	J	K	Máxima presión de salida (bar)	r.p.m.	dBA en neutro y a 700 bar (dBA)	Suministro de aceite (l/min. a)				Peso del producto con aceite (kg)
	(mm)	(mm)	(mm)	(mm)	(mm)	(mm)	(mm)	(mm)	(mm)	7 (bar)				70 (bar)	350 (bar)	700 (bar)		
Serie PQ60	638	362	394	184	308	338	373	237	122,2	1/2-20 UNF	700	1.437	74/76*	9,7	0,9	0,9	0,8	76,6**

* Medido a 3 pies de distancia, desde todos los lados.

** Peso total con aceite y válvula de solenoide de 3 vías. Restar 4,5 kg para conocer el peso de la bomba con la válvula manual.

Información para pedido

Para usar con tipo de cilindro	Descripción	N.º de pedido	Tipo de válvula	N.º de válvula	Funcionamiento de la válvula	Consumo eléctrico máximo a 700 (bar)	Motor ††	Depósito Capacidad de aceite utilizable (l)
Simple efecto	Bomba de 1,49 kW con depósito de 21,6 l y válvula manual	PQ603	3 vías	9520*	Avance Parada Retorno	115 V -22 A 230 V -11 A	1,49 kW, 220 V 50 Hz, monofásica	20
Simple efecto	PQ603, excepto que tiene válvula remota de solenoide	PQ603S	3 vías	9599†	Avance Parada Retorno	115 V -22 A 230 V -11 A	1,49 kW, 220 V 50 Hz, monofásica	20
Doble efecto	Bomba de 1,49 kW con depósito de 21,6 l y válvula manual	PQ604	4 vías	9506*	Avance Parada Retorno	115 V -22 A 230 V -11 A	1,49 kW, 220 V 50 Hz, monofásica	20
Doble efecto	PQ604, salvo que incluye una válvula remota solenoide.	PQ604S	4 vías	9512†	Avance Parada Retorno	115 V -22 A 230 V -11 A	1,49 kW, 220 V 50 Hz, monofásica	20

*Válvula manual La bomba está equipada con interruptor RUN/OFF/PULSE [Marcha/apagado/pulso] para controlar el motor.

† Válvula solenoide La bomba está equipada con un interruptor de mando a distancia con cable de 3,1 m.

†† La serie PQ60 está disponible también en 115V, 60 Hz o 220V, 50 Hz. Especifique al hacer pedidos. Ejemplo: para el modelo de 60 Hz, solicite la PQ603-115; para el de 50 Hz, pida PQ603-50-220.

NOTA: Algunas bombas Power Team se ofrecen en configuraciones especiales no indicadas en este catálogo. Para sus requisitos especiales consulte con su distribuidor local o con la fábrica de Power Team.

Modelo mostrado:
PQ1204S-E380



Bombas

Características

BOMBA DISEÑADA ESPECÍFICAMENTE PARA FUNCIONAMIENTO DURANTE CICLOS PROLONGADOS DE ALTO RENDIMIENTO.

- Arranque y operación bajo plena carga, incluso con voltaje reducido en un 10 %.
- La función de apagado eléctrico impide el re arranque accidental del motor después de que se interrumpa el servicio eléctrico.
- La válvula de alivio interna limita la presión a 700 bares.
- La válvula de alivio externa es ajustable entre 70 y 700 bares.
- Bomba precableada en fábrica con un motor trifásico de 2,24 kW, 400 V y 50 Hz. Hay otras configuraciones eléctricas disponibles. En la página siguiente puede ver la información de pedidos.
- Circuitos de control de 24 V en las unidades dotadas de control remoto para mayor seguridad del operario o usuario.
- Protección contra sobrecarga térmica, el motor de arranque y el elemento calefactor se suministran como parte del **equipo estándar**.

Bomba de la serie PQ que se usa para introducir pilones, para levantar y estabilizar los cimientos de edificios.



Especificaciones de rendimiento

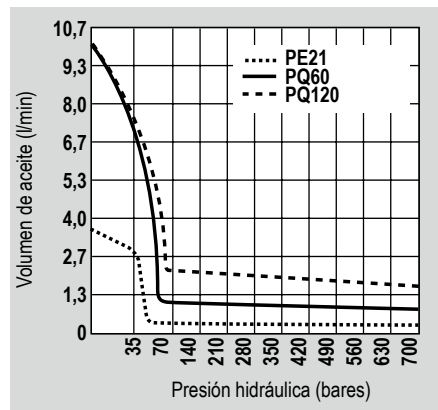



Opcional: Ruedas orientables (4)



N.º de pedido	Descripción	Peso (kg)
10494	Ruedas orientables de 2" de diámetro	0,1



Manómetros analógicos



Mejore la visibilidad y seguridad de su sistema añadiendo un manómetro hidráulico en línea a su circuito.

9040E (63 mm)
9052E (100 mm)

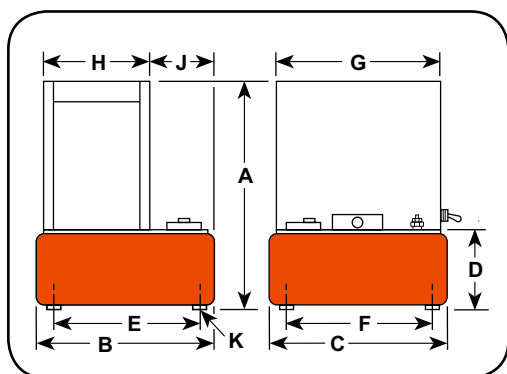

► Dimensiones técnicas

N.º de pedido	A	B	C	D	E	F	G	H	J	K	Máxima presión de salida (bar)	r.p.m.	dBA en neutro y 700 bar (dBA)	Suministro de aceite (l/min. a)				Peso del producto ** con aceite (kg)
	(mm)	(mm)	(mm)	(mm)	(mm)	(mm)	(mm)	(mm)	(mm)	(mm)				0 (bar)	70 (bar)	350 (bar)	700 (bar)	
Serie PQ120	638	362	394	184	308	338	373	237	122	1/2-20 UNF	700	1437	73/78	9,7	2,1	1,7	1,6	74,3

**Peso total con aceite y válvula de solenoide de 3 vías. Restar 4,5 kg para conocer el peso de la bomba con la válvula manual.

► Información para pedido

Para usar con tipo de cilindro	Descripción	N.º de pedido	Tipo de válvula	N.º de válvula	Funcionamiento de la válvula	Consumo eléctrico máximo a 700 (bar)	Motor	Capacidad de aceite utilizable en el depósito (l)
Simple efecto	Bomba de 2,24 kW con depósito de 21,6 l y válvula manual.	PQ1203-E380	3 vías	9520*	Avance Parada Retorno	230 V - 10,5 A 400 V - 6 A	2,24 kW, 400 V 50 Hz, trifásico	20
Simple efecto	PQ1203, salvo que incluye una válvula remota solenoide.	PQ1203S-E380	3 vías	9599†	Avance Parada Retorno	230 V - 10,5 A 400 V - 6 A	2,24 kW, 400 V 50 Hz, trifásico	20
Doble efecto	Bomba de 2,24 kW con depósito de 21,6 l y válvula manual.	PQ1204-E380	4 vías	9506*	Avance Parada Retorno	230 V - 10,5 A 400 V - 6 A	2,24 kW, 400 V 50 Hz, trifásico	20
Doble efecto	PQ1204, salvo que incluye una válvula remota solenoide.	PQ1204S-E380	4 vías	9512†	Avance Parada Retorno	230 V - 10,5 A 400 V - 6 A	2,24 kW, 400 V 50 Hz, trifásico	20

*Válvula manual La bomba está equipada con interruptor RUN/OFF/PULSE [Marcha/apagado/pulso] para controlar el motor.

† Válvula solenoide La bomba está equipada con un interruptor de mando a distancia con cable de 3,1 m.

Modelo mostrado:
PE4004S



Bombas

► **Bomba PE4004S y cilindro RD3006 usados en una prensa especial que se usa en el sector naval para reparar eslabones de cadena dañados.**



Características

BOMBA DISEÑADA ESPECÍFICAMENTE PARA FUNCIONAMIENTO DURANTE CICLOS PROLONGADOS DE ALTO RENDIMIENTO.

- Bomba de dos velocidades y alto rendimiento que suministra hasta 16 l/min de aceite.
- Bajo nivel de ruido de 73-80 dBA.
- La función de apagado eléctrico integral impide el rearranque accidental del motor después de que se interrumpa el servicio eléctrico. La protección contra sobrecorrientes impide que el motor se averíe a consecuencia del sobrecalentamiento.
- Los botones de control «Parada» y «Arranque» son de 24 V CC.
- El modelo PE4004 tiene una válvula manual de 4 vías/3 posiciones.
- El modelo PE4004S dispone de una válvula de solenoide de 4 vías y 3 posiciones con un interruptor de control remoto manual.
- La válvula de alivio de presión externa puede ajustarse entre 100 y 700 bares.
- Las ruedas de alta resistencia de 50,8 mm de diámetro garantizan una fácil capacidad de maniobra.
- El depósito de 75,7 l (62,8 l útiles) incluye un visor o mirilla de bajo nivel de aceite.
- Alimentada por un motor trifásico de doble tensión, de 7,46 kW y 1437 r.p.m.
- El motor trifásico posee todos los componentes eléctricos necesarios para accionar la bomba. **El cliente no tiene que hacer frente a costes ocultos al realizar la compra.**
- Suministra 16 l/min de aceite a 15 bares y 5,6 l/min de aceite a 700 bares.
- Con certificación CE.

► Especificaciones de rendimiento

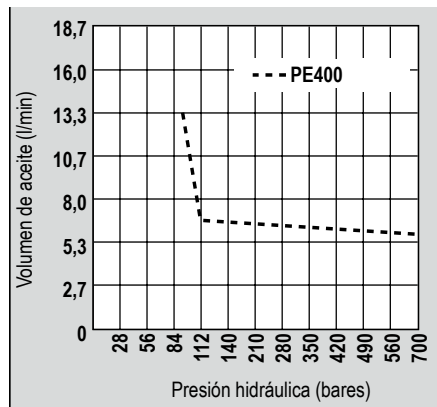



Manómetros analógicos



Mejore la visibilidad y seguridad de su sistema añadiendo un manómetro hidráulico en línea a su circuito.

9040E (63 mm)
9052E (100 mm)



Válvula de reducción de carga



Dosificación precisa para el retorno controlado del pistón de cilindro. Operación: Permite el caudal libre al extender el cilindro y el alivio de la presión interna; mientras que la función Posi-Check® bloquea y retiene la carga en posición elevada hasta que el operador abre la válvula. Número de pedido: **9596**



Más información: acerca de la seguridad hidráulica



¿Busca buenas recomendaciones sobre seguridad? Visite nuestra sección de recursos para obtener una mejor comprensión de la seguridad hidráulica y mecánica y saber qué buscar cuando trabaja alrededor de sistemas hidráulicos.

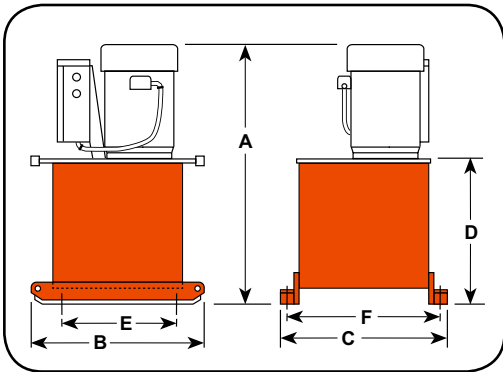

Dimensiones técnicas

N.º de pedido	A	B	C	D	E	F	Máxima presión de salida (bar)	r.p.m.	dBA en neutro y 700 bar (dBA)	Máximo consumo eléctrico a 700 bares (A)	Distribución de aceite (l/min. a)				Peso del producto * con aceite (kg)
	(mm)	(mm)	(mm)	(mm)	(mm)	(mm)					15 (bar)	90 (bar)	350 (bar)	700 (bar)	
PE4004-E380	924	635	610	540	394	546	700	1.437	73/80	15,5	16	15	6	5,6	223
PE4004S-E380	924	635	610	540	394	546	700	1.437	73/80	15,5	16	15	6	5,6	229

* Añadir 5" mm y 8 kg con las ruedas instaladas. (Las unidades se suministran con cuatro ruedas orientables de 4" de diámetro).

Información para pedido

Para usar con tipo de cilindro	Descripción	N.º de pedido	Tipo de válvula	N.º de válvula	Funcionamiento de la válvula	Máximo consumo eléctrico a 700 bares	Motor	Capacidad de aceite utilizable en el depósito † (l)
Doble efecto	Bomba de 7,46 kW con depósito de 75,5 l y válvula manual.	PE4004-E380	4 vías	9506	Avance Parada Retorno	400 V -15,5 A	7,46 kW, 4000 V 50 Hz, trifásico	62,8
Doble efecto	PE4004, salvo que incluye una válvula remota solenoide.	PE4004S-E380	4 vías	9512*	Avance Parada Retorno	400 V -15,5 A	7,46 kW, 4000 V 50 Hz, trifásico	62,8

* Válvula de solenoide con control remoto

† El aceite utilizable se calcula con el aceite al nivel recomendado de 57 mm por debajo de la placa de cierre.

NOTA: Hay válvulas para cilindros de retorno por muelle disponibles bajo petición. Consulte con la fábrica.

Modelo mostrado:
MCS-PE554-8

Bombas



Power Team proporciona los conocimientos especializados necesarios sobre equipos de elevación para este tipo de operación de mantenimiento de línea de arrastre a fin de completar el trabajo de forma adecuada y en el plazo previsto.



>Características

UNIDAD DE POTENCIA SINCRONIZADA PARA COLOCACIÓN, ELEVACIÓN O DESCENSO DE CARGAS, CON UNA PRECISIÓN DE +/- 1 MM.

- Los sistemas básicos incluyen ocho (8) puntos de elevación. Póngase en contacto con Power Team si necesita un sistema MCS de mayores dimensiones.
- Las características de seguridad incluyen: parada completa en caso de fallo eléctrico, fallo del sensor, sobrecarga de presión, error de tolerancia, movimiento incontrolado de la carga, etc.
- Intuitivo control de pantalla gráfica táctil.
- La información mostrada incluye: diagnósticos de puesta en marcha, posición de los puntos de elevación relativos a la posición inicial, presión en cada punto de elevación, estado de cada cilindro y estado de las alarmas.
- MCS opera con una amplia gama de tipos de cilindros, tonelajes y carreras para satisfacer sus requisitos de aplicación.
- La presión operativa es de hasta 700 bares.
- El sistema estándar dispone de un depósito de 151 litros.



Carcasa de pantalla táctil



- La carcasa hermética resguarda su inversión mientras está en el almacén.
- Su cubierta abisagrada protege la pantalla táctil HMI.
- Diseñada para actuar como pantalla solar en condiciones de mucha luz.



Selección de cilindros



Power Team recomienda utilizar el 80 % de la capacidad y carrera nominal para maximizar el rendimiento y la seguridad del producto.

► **Dimensiones técnicas**

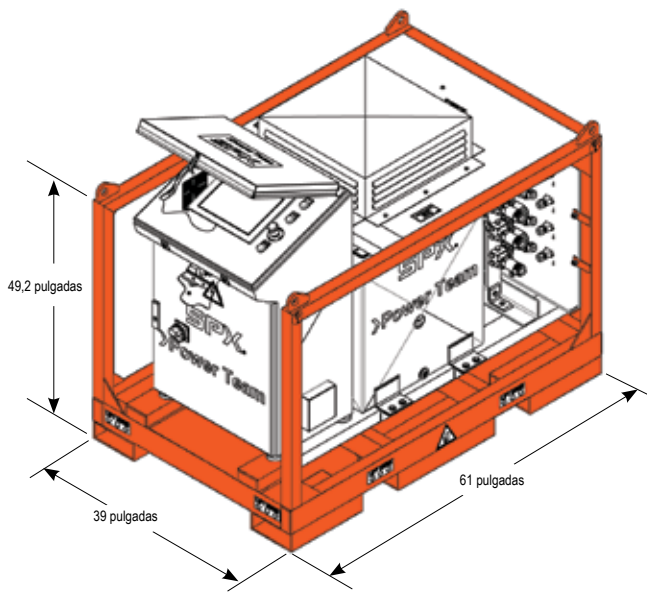

► **Equipo incluido**

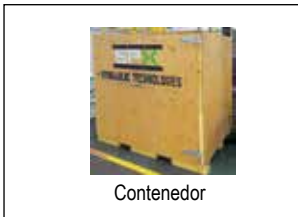

Contenedor

El sistema de control de movimiento (MCS) está protegido por una caja resistente y un contenedor de transporte reutilizable.



Sensores

Los sensores de desplazamiento lineal tienen un rango de 500 mm. Consulte la tabla de pedidos para la opción de 1000 mm.



Cables

Cables de 30,5 m de largo para sensores, ocho conjuntos y una caja de plástico resistente.



Enchufe

El conector eléctrico hembra permite un rápido ajuste al cable de alimentación.

► **Información para pedidos**

N.º de pedido	Puntos de elevación máximos	Bomba Caudal a 700 bares (l/min.)	Tamaño del depósito (l)	Tensión del motor	Presión máxima (bar)	Válvulas incluidas	Transductores incluidos	Peso con aceite (kg)
MCS-PE554-8	8	0,9	150	(230 V, 1 Ø)	700	4 vías, 3 posiciones & 2 vías, 2 posiciones	Presión y posición lineal (500 mm)	771
MCS-PQ1204-8	8	1,97		(230 V, 3 Ø, 60 Hz)				780
MCS-PQ1204-460-8	8	1,97		(460V, 3 Ø, 60 Hz)				780
MCS-PQ1204-50-220-8	8	1,97		(220V, 3 Ø, 50 Hz)				780
MCS-PQ1204-50-380-8	8	1,97		(380V, 3 Ø, 50 Hz)				780

Nota: Para adquirir una versión superior del sensor de posición lineal de 1.000 mm, añada «-1M» al final del número de pieza. Ejemplo, MCS-PE554-8-1M.

Formación provista

Todos los MCS incluyen un día de formación in situ en una de las sedes regionales de SPX FLOW (Rockford, Illinois, Estados Unidos; Singapur o Países Bajos). La formación consta de clases teóricas y prácticas. Los gastos de viaje y alojamiento no están incluidos.

Cilindros opcionales

Power Team ofrece una amplia variedad de cilindros de simple efecto, doble efecto, con tuerca de bloqueo, planos y de orificio central para satisfacer sus necesidades.

Bombas

Modelo mostrado:
PE-NUT

Bombas



Características

EXTREMADAMENTE DURADERA Y LIGERA A LA VEZ, PUEDE FUNCIONAR EN SITUACIONES CON BAJA TENSIÓN ELÉCTRICA.

- Bomba para trabajo intermitente con motor eléctrico universal de 0,46 kW (ciclo de 50 Hz).
- Bomba de dos etapas para un rápido avance del vástago.
- Puede funcionar en situaciones de baja tensión eléctrica.
- Diseñada para su uso con herramientas remotas con retorno por muelle.
- Válvula de alivio de seguridad para alta presión.
- Control remoto manual con cable de 3,1 m.
- Asa de transporte.
- Depósito de aceite llenado en fábrica.
- Se suministra con acoplador rápido adecuado para la presión.
- Bomba de alta presión tipo pistón supercargada por una bomba de baja presión.
- Hay disponibles presiones operativas opcionales; consulte con la fábrica de Power Team para obtener información detallada.
- Maletín de transporte opcional.
- Sin certificación CE.

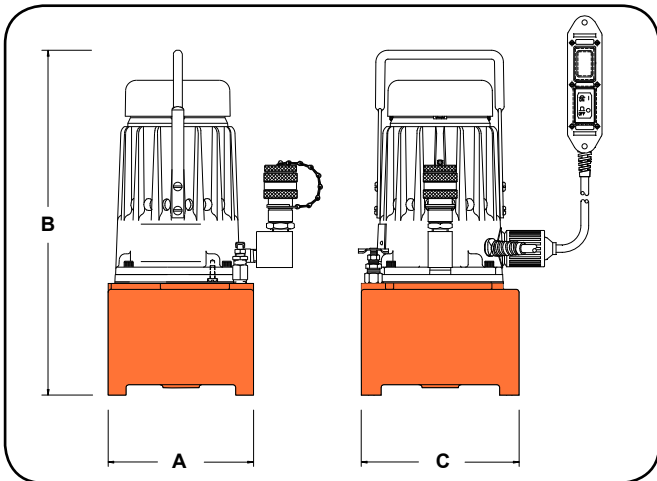

PRECAUCIÓN

DISEÑADO EXCLUSIVAMENTE PARA APLICACIONES DE CRIMPADO
Este sistema no debe usarse para levantar cargas.



Parámetros eléctricos

Motor eléctrico	Control eléctrico
0,46 kW, 10.000 r.p.m. 115 V, 50 Hz Consumo eléctrico de 11 amperios (115 V a 700 bares)	Control remoto con cable de 3,1 m

Información para pedido

N.º de pedido	Dimensiones generales			Suministro de aceite		Depósito		Peso del producto con aceite (kg)
	A	B	C	7 (bares)	700 (bares)	Capacidad de aceite	Capacidad de aceite utilizable	
	Ancho (mm)	Largo (mm)	Profundidad (mm)	(l/min.)	(l/min.)	(l)	(l)	
PE-NUT	165	365	210	2,62	0,49	6	2,8	12,6
PE-NUTC*	165	365	210	2,62	0,49	6	2,8	12,6

* Incluye maletín

Modelo mostrado:
PG1203/4S-CP



Características

BOMBA DE DOS ETAPAS PARA APLICACIONES DE CRIMPADO.

PG1203-CP

- Motor Briggs & Stratton de 6 CV.
- Control manual de la válvula.
- Válvula de alivio de seguridad para alta presión.
- Jaula de seguridad.
- Para uso con herramientas de simple efecto

PG1203/4S-CP

- Motor Honda OHV de 5,5 CV.
- Válvula de solenoide con control remoto manual y cable de 3,1 m.
- Bomba de dos etapas para un rápido avance.
- Válvula de alivio de seguridad para alta presión.
- Jaula de seguridad.
- Se usa en herramientas de simple o doble efecto.



Mangueras hidráulicas



Mangueras hidráulicas termoplásticas de alta resistencia que satisfacen sus necesidades y factor de seguridad.

Para obtener información detallada, consulte la sección de accesorios.



PRECAUCIÓN

DISEÑADO EXCLUSIVAMENTE PARA APLICACIONES DE CRIMPADO
Este sistema no debe usarse para levantar cargas.

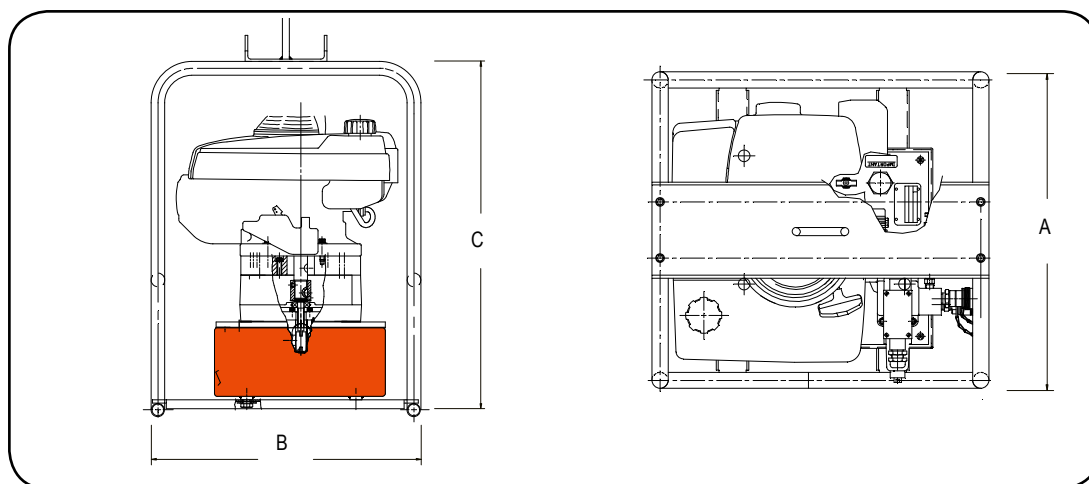

Información para pedido

N.º de pedido	Dimensiones generales			Suministro de aceite		Depósito		Peso del producto con aceite (kg)
	A	B	C	7 (bares)	700 (bares)	Capacidad de aceite	Capacidad de aceite utilizable	
	Ancho (mm)	Largo (mm)	Profundidad (mm)	(l/min.)	(l/min.)	(l)	(l)	
PG1203-CP	502	552	622	8	2,1	11,3	7	25
PG1203/4S-CP	502	552	622	8	2,1	11,3	7	25

Modelo mostrado:
PG304, PG554



Bombas

Las bombas hidráulicas accionadas por gasolina, como la PG303, proporcionan fuerza hidráulica en ubicaciones remotas.



► **Especificaciones de rendimiento**

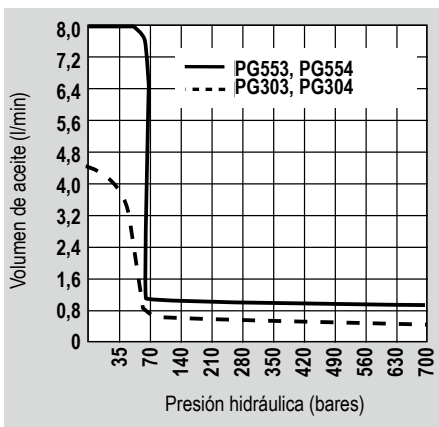

► **Características**

ACCIONADA POR GASOLINA, IDEAL PARA UBICACIONES REMOTAS.

- Una opción lógica en lugares de trabajo donde no se dispone de electricidad ni aire comprimido. Para cilindros de simple o doble efecto a presiones operativas de hasta 700 bares.
- Todos los conjuntos de motor de gasolina y bombas hidráulicas presentan válvulas Posi-Check® para proteger el sistema contra la pérdida de presión cuando la válvula pasa de la posición de «avance» a la de «parada».

PG303 Y PG304 (HASTA 75 TONELADAS)

- Accionada por un motor Honda de 4 tiempos y 1,5 kW que proporciona la menor relación peso-potencia de todas las bombas accionadas por gasolina.
- Tiene un depósito de aluminio con 6 litros de aceite útil.
- Las bombas de la serie PG30 están dotadas de jaulas de seguridad para evitar que sufran daños.
- El modelo PG303 es para cilindros de simple efecto y posee una válvula 9520 con línea de retorno interna independiente que permite que el aceite de la bomba en funcionamiento vuelva al depósito, por separado del aceite de retorno del cilindro, cuando la válvula está en la posición de «retorno».
- El modelo PG304 es para cilindros de doble efecto e incorpora una válvula 9506 de cuatro vías (centro en tándem).

PG553 Y PG554 (HASTA 150 TONELADAS)

- Intek «Diamond Edge» de 4 tiempos y 4,5 kW, fabricada por Briggs & Stratton.
- Depósito de 19 litros.
- PG553 tiene una válvula 9520 de 3 vías para cilindros de simple efecto.
- PG554 tiene una válvula 9506 de 4 vías para cilindros de doble efecto.
- Jaula de seguridad opcional disponible.



Mangueras hidráulicas



Mangueras hidráulicas termoplásticas de alta resistencia para satisfacer sus necesidades y factor de seguridad.

Para obtener información detallada, consulte la sección de accesorios.

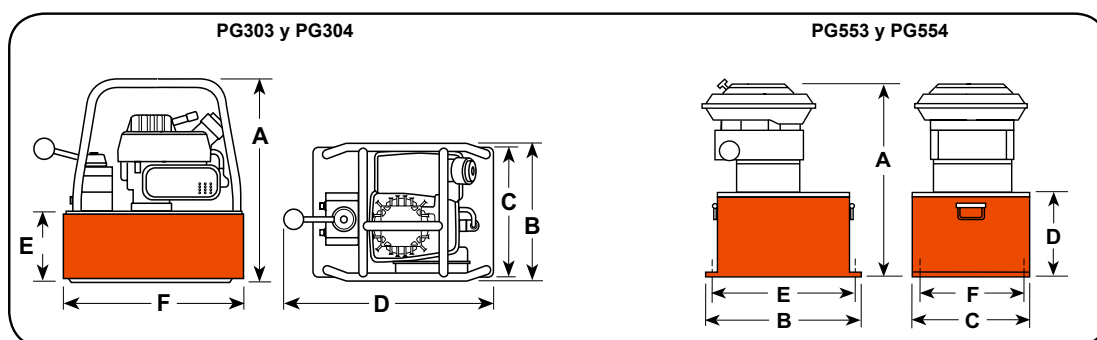

► Dimensiones técnicas

N.º de pedido	A	B	C	D	E	F	Máxima presión de salida (bar)	r.p.m.	Suministro de aceite (l/min. a)				Peso del producto con aceite (kg)
									7	70	350	700	
									(bar)	(bar)	(bar)	(bar)	
PG303, PG304	378	264	241	406	130	343	700	6000	4,4*	0,6	0,6	0,5	14,5
PG553, PG554	559	457	318	219	422	229	700	3600	7,7	1,2	1,1	0,9	54,4

* Suministro de aceite en la primera etapa desde 27,6 bares a 3,7 L/min como mínimo.

► Información para pedido

Para usar con tipo de cilindro	Descripción	N.º de pedido	Tipo de válvula	N.º de válvula	Funcionamiento de la válvula	Depósito Capacidad de aceite utilizable (l)	Potencia Kw	Ciclo
Simple efecto	Bomba de 1,5 kW con depósito de 7,6 l y válvula de simple efecto.	PG303	3 vías	9520	Avance Parada Retorno	6	1,5	2
Simple efecto	Bomba de 4,5 kW con depósito de 21,6 l y válvula de simple efecto.	PG553	3 vías	9520	Avance Parada Retorno	20,8 **	4,5	4
Doble efecto	PG303, pero con válvula de doble efecto.	PG304	4 vías	9506	Avance Parada Retorno	6	1,5	2
Doble efecto	PG553, pero con válvula de doble efecto.	PG554	4 vías	9506	Avance Parada Retorno	20,8 **	4,5	4

* El aceite utilizable se calcula con el aceite al nivel recomendado de 13 mm por debajo de la placa de cierre.

Modelo mostrado:

PG4204S, PG1204S, PG1200M-4D



Características

BOMBAS DE ALTO RENDIMIENTO DE DOS VELOCIDADES IDEALES PARA APLICACIONES EN LA CONSTRUCCIÓN, MOVIMIENTO DE ESTRUCTURAS Y TRABAJOS MECÁNICOS.

- Una opción lógica en lugares de trabajo donde no se dispone de electricidad ni aire comprimido. Para cilindros de simple o doble efecto a presiones operativas de hasta 700 bares.
- Todos los conjuntos de motor de gasolina y bombas hidráulicas presentan válvulas Posi-Check® para proteger el sistema contra la pérdida de presión cuando la válvula pasa de la posición de «avance» a la de «parada».
- Las bombas de la serie PG1200 están accionadas por un motor Honda de 4 tiempos y 5,5 CV, con encendido electrónico y descompresión automática. Suministra más de 2,1 litros de aceite por minuto a 700 bares.
- El depósito de 19 l ofrece una capacidad adecuada para aplicaciones de varios cilindros. El limpiador de aire de elemento doble protege el motor en ambientes de mucho polvo.
- La jaula de seguridad de alta resistencia cuenta con puntos de izado. Las barras horizontales de los modelos PG1203, PG1204 y PG1204S protegen la unidad y pueden usarse como asideros para el transporte.
- El aislamiento antideslizante de goma del fondo del depósito impide el deslizamiento y amortigua las vibraciones. Los modelos PG1200M-4 y PG1200M-4D incluyen un carro para la bomba con ruedas de 305 mm.
- Regulador de presión externo ajustable.
- Calificación CSA para servicio intermitente.

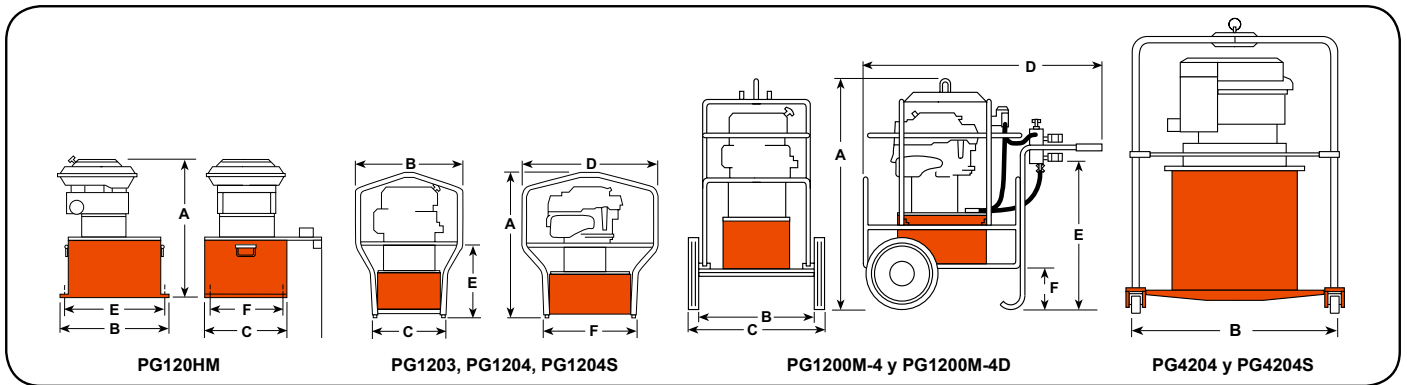

Dimensiones técnicas

N.º de pedido	A (mm)	B (mm)	C (mm)	D (mm)	E (mm)	F (mm)	Máxima presión de salida (bar)	r.p.m.	Suministro de aceite (l/min. a)				Peso del producto con aceite (kg)
									7	70	350	700	
									(bar)	(bar)	(bar)	(bar)	
PG120HM	584	394	362	483	338	308	700	3600	7,7	2,8	2,4	2,1	68
PG1203	708	514	362	667	343	464	700	3600	7,7	2,8	2,4	2,1	70
PG1204	708	514	362	667	343	464	700	3600	7,7	2,8	2,4	2,1	70
PG1204S	708	514	362	667	343	464	700	3600	7,7	2,8	2,4	2,1	73
PG1200M-4	1070	457	635	1080	667	184	700	3600	7,7	2,8	2,4	2,1	118
PG1200M-4D	1070	457	635	1080	667	184	700	3600	7,7	2,8	2,4	2,1	127
PG4204	1276	1321	1321	—	—	—	700	3600	19,8	17,9	7,6	6,4	197
PG4204S	1276	1321	1321	—	—	—	700	3600	19,8	17,9	7,6	6,4	200

PG1200M-4

- Para cilindros de simple efecto. Tiene válvula 9520 de 3 vías/3 posiciones (centro en tándem), válvula de descenso de carga 9596 y distribuidor 9644 de 4 puertos con válvulas de aguja independientes en cada orificio.
- Posee un acoplador 9796 y una tapa de protección contra el polvo 9797 en cada puerto. Las válvulas permiten el control individual preciso de hasta cuatro cilindros.
- Incluye un manómetro de alta resistencia 9052 relleno de fluido (0-700 bares).

PG1200M-4D

- Para cilindros de simple o doble efecto con control individual preciso posible de hasta cuatro cilindros.
- Lleva el mismo equipamiento que el modelo PG1200M-4, salvo que incluye una válvula 9506 de 4 vías/3 posiciones (centro en tándem) y un segundo distribuidor de cuatro puertos sin válvulas de aguja instalado debajo del distribuidor 9644 para el accionamiento de cilindros de doble efecto.

MÁXIMA POTENCIA DE LA SERIE PG420 PAQUETE DE POTENCIA HIDRÁULICA

- Ideal para aplicaciones de uno o varios cilindros. Incluye un motor Honda de 4 tiempos y 15 kW, un depósito de 76 l (63 litros útiles) con visor de nivel bajo de aceite.
- La jaula de seguridad de acero resguarda la bomba y posee un gancho de izada y ruedas orientables de 102 mm de diámetro que facilitan la movilidad.
- Suministra 6,4 l/min de aceite a la máxima presión operativa.
- Tiene válvula 9506 de 4 vías. Interruptor de On/Off y control de velocidad protegidos por un panel. Una resistente carcasa moldeada protege la batería (no incluida).
- Producto con certificación EVAP según la ley Clean Air Act de la EPA de EE. UU.

► Especificaciones de rendimiento

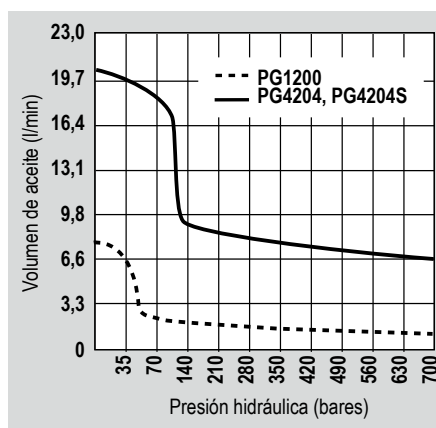

► Información para pedido

Para usar con tipo de cilindro	Descripción	N.º de pedido	Tipo de válvula	N.º de válvula	Funcionamiento de la válvula	Capacidad de *aceite utilizable en el depósito (l)	Potencia Kw	Ciclo
Simple efecto	Modelo básico de 4,1 kW, bomba de gasolina con depósito de 22 litros.	PG1203	3 vías	9520	Avance/Parada/Retorno	20,8	4,1	4
Simple efecto	PG1203 con carro, jaula de seguridad, válvula de descenso de la carga, distribuidor de 4 puertos y manómetro.	PG1200M-4	Distribuidor de 3 vías	9520 9644	Avance/Parada/Retorno**	20,8	4,1	4
Simple efecto/ Doble efecto	PG1200M-4D, pero sin jaula de seguridad y carro. Ideal para el sector del movimiento de casas.	PG120HM	Distribuidor de 4 vías	9506 9642	Avance/Parada/Retorno**	20,8	4,1	4
Doble efecto	Modelo básico de 4,1 kW, bomba de gasolina con depósito de 22 litros, jaula de seguridad y válvula de doble efecto.	PG1204	4 vías	9506	Avance/Parada/Retorno	20,8	4,1	4
Doble efecto	PG1204, pero con jaula de seguridad, válvula de solenoide y cable de 7,6 m.	PG1204S	Solenoide de 4 vías***	9516	Avance/Parada/Retorno	20,8	4,1	4
Doble efecto	PG1200M-4, salvo para sistemas de doble efecto.	PG1200M-4D	Distribuidor de 4 vías	9506 9642	Avance/Parada/Retorno**	20,8	4,1	4
Doble efecto	Modelo básico de bomba de 15 kW, con depósito de 76 litros.	PG4204	4 vías	9506	Avance/Parada/Retorno	62,8 *	15	4
Doble efecto	PG4204, salvo que incluye una válvula remota solenoide.	PG4204S	Solenoide de 4 vías***	9516	Avance/Parada/Retorno	62,8 *	15	4

* El aceite utilizable se calcula con el aceite al nivel recomendado de 57 mm por debajo de la placa de cierre.

** Controla hasta 4 cilindros de manera independiente.

*** Tiene control remoto con cable de 7,6 m de longitud.

Modelo mostrado:
HB443

Bombas

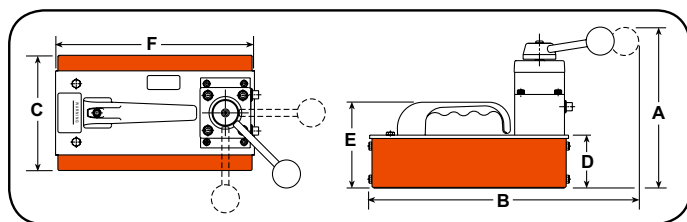
Características

CONVIERTE LAS BOMBAS HIDRÁULICAS PORTÁTILES DE BAJA PRESIÓN O LOS SISTEMAS HIDRÁULICOS INTEGRADOS EN FUENTES DE ALIMENTACIÓN DE ALTA PRESIÓN.

- Entre sus aplicaciones se incluyen las obras públicas, ferrocarriles, construcción, trabajos mecánicos y demás.
- Acciona cilindros de simple o doble efecto, gatos y herramientas como plegadoras, separadores, cortadoras de cables o herramientas para neumáticos. Versión disponible para usar con llaves de apriete hidráulico de doble efecto.
- Puede usarse para operar dos herramientas separadas, de simple efecto (con válvulas integrales), independientemente, sin necesidad de distribuidor adicional.
- Formato compacto y robusto para usarse dentro del cubo ascensor de una grúa de servicios públicos o para guardarse en un vehículo.
- No es necesario mantener el nivel del depósito; utiliza el sistema de baja presión como suministro de aceite.
- Tiene puertos de 3/8" NPTF; compatibles con racores estándar para sistemas de alta y baja presión.

Dimensiones técnicas

N.º de pedido	A	B	C	D	E	F	Caudal de salida a 700 bares (l/min.)	Peso del producto con aceite (kg)
	(mm)	(mm)	(mm)	(mm)	(mm)	(mm)		
HB44	219	368	156	70	114	267	0,7	7,2

Información para pedido

Para usar con tipo de cilindro	Descripción	N.º de pedido	Tipo de válvula	N.º de válvula	Función de la válvula	Rango de caudal de entrada (l/min)	Presión de caudal de entrada (bar)	Rango de caudal de salida (l/min)
Simple efecto	Intensificador hidráulico para sistemas de simple efecto	HB443	3 vías 3 posiciones	9520*	Avance/Parada/Retorno	0 - 38	20 - 138	0 - 9,5
Simple efecto/ Doble efecto	Intensificador hidráulico para sistemas de doble efecto	HB444	4 vías 3 posiciones	9506*	Avance/Parada/Retorno	0 - 38	20 - 138	0 - 9,5
Doble efecto	Intensificador hidráulico para llaves de apriete hidráulico de doble efecto	HB445-RR	4 vías 3 posiciones	-	Avance/Parada/Retorno	0 - 38	20 - 138	0 - 9,5

† Para una mayor eficacia, el caudal de entrada recomendado es de 18,9 l/min a una presión máxima de 140 bares. Presiones y/o caudales mayores han de compensarse en la bomba del sistema (por ejemplo, válvula de alivio, dispositivos de caudal variable, etc.)

* Diseño «Posi-Check®» de válvula; «Posi-Check®» protege contra la pérdida de presión cuando se pasa la válvula de la posición de «avance» a la de «parada».



PRECAUCIÓN

Este sistema no debe usarse para aplicaciones de elevación de cargas.



Bombas para llaves de apriete hidráulico

Para obtener información sobre llaves de apriete, consulte la sección de herramientas.



ELIJA SU BOMBA BÁSICA Y SELECCIONE LOS ACCESORIOS. NOSOTROS MONTAREMOS, PROBAREMOS Y LE ENVIAREMOS SU BOMBA.

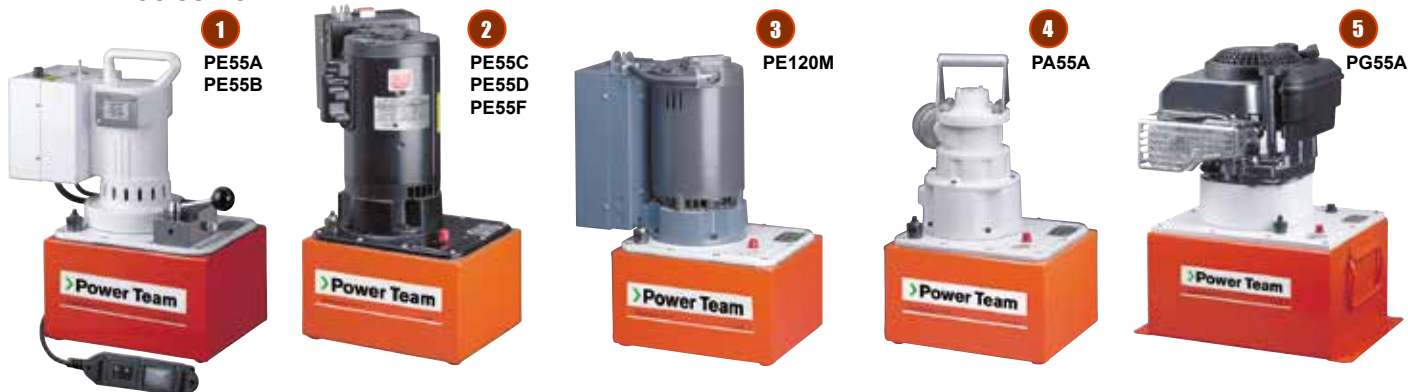

SOLICITE UNA BOMBA HIDRÁULICA «FABRICADA A MEDIDA»

Con la opción «montaje por encargo» usted puede elegir una bomba básica con motor de gas, neumático o eléctrico. Luego solo tiene que seleccionar la válvula, el manómetro, el control de presión, el control de motor y el depósito adecuados. Recibirá una bomba de dos etapas con una alta capacidad de aceite para el avance rápido de cilindros (y retorno con cilindros de doble efecto) en la primera etapa y alta presión en la segunda etapa.

1 MOTOR UNIVERSAL DE 1-1/8 CV

Estos motores arrancan en condiciones de carga completa y pueden funcionar a presiones de hasta 5000 psi o 700 bares. El motor es eléctrico monofásico de CA, de 0,83 kW, 12000 r.p.m., 115 o 230 V (especificar), 50/60 ciclos (consumo de 25 amperios a 115 V). Con la válvula adecuada, pueden utilizarse con cilindros de simple o doble efecto.

NOTA: Control remoto disponible.

2 MOTOR A REACCIÓN DE 1-1/2 CV, MONOFÁSICO O TRIFÁSICO

Bajo nivel de ruido, velocidad moderada para larga vida de servicio y son ideales para aplicaciones fijas. El motor es eléctrico, monofásico de CA, con 1,12 kW, 3450 r.p.m., 115 o 230 V, 50 o 60 ciclos (especificar), con interruptor de sobrecarga térmica. Puede usarse con cilindros de simple o de doble efecto y cuenta con control remoto. También disponible en 230/460 V, trifásico (especificar)

NOTA: Estos no arrancan bajo plena carga a menos que la válvula esté en «neutro» (requiere válvula abierta o de centro tándem) y no se recomiendan para arranques y paradas frecuentes.

3 MOTOR A REACCIÓN DE 3 CV, TRIFÁSICO

Con bajo nivel de ruido y larga vida debido a su velocidad operativa moderada. Ideal para instalaciones fijas. Consta de una bomba básica de 700 bares, motor de bomba a reacción: 2,2 kW, 3450 r.p.m., 230/460 V, 50 o 60 ciclos (especificar). Trifásico, de CA, con interruptor de sobrecarga térmica. Equipado con válvula de alivio interna y externa. Arranca bajo carga.

4 MOTOR NEUMÁTICO DE 3 CV

Esta bomba es ideal para usarse donde no haya electricidad disponible o no pueda usarse. La bomba de 5000 psi o 700 bares incluye un motor de 2,2 kW de accionamiento neumático a 3000 r.p.m. (rendimiento óptimo con una presión de aire de 6 bares y 50 pies³/m en la bomba). Usando la válvula correcta se pueden accionar cilindros de simple o doble efecto.

NOTA: para arrancar a plena carga se requiere un suministro de aire con una presión de 6 bares.

5 MOTOR DE GASOLINA

Esta versión es perfecta cuando no se tiene acceso a electricidad o aire comprimido. Es capaz de funcionar continuamente a máxima presión. Consta de una bomba básica de 700 bares y un motor de gasolina «Diamond Edge» de la marca Briggs & Stratton, de cuatro tiempos, que genera 6 CV. Al igual que con todas estas bombas, en esta unidad pueden instalarse válvulas para su uso con cilindros de simple o doble efecto.

► Especificaciones de rendimiento

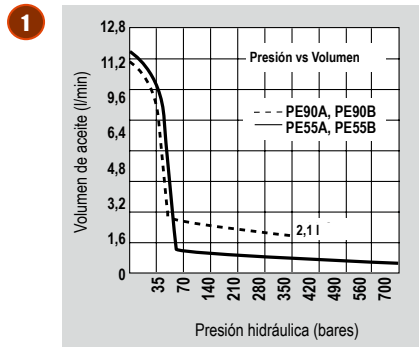

dBA en neutro y 700 bares - 90/95
dBA en neutro y 350 bares - 90/95

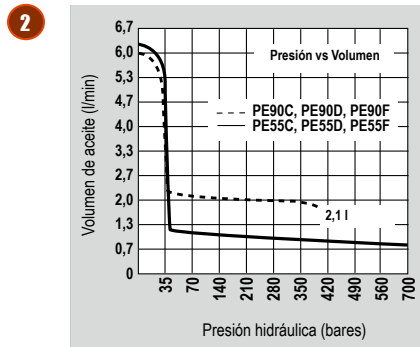

dBA en neutro y a 700 bares - 80/85

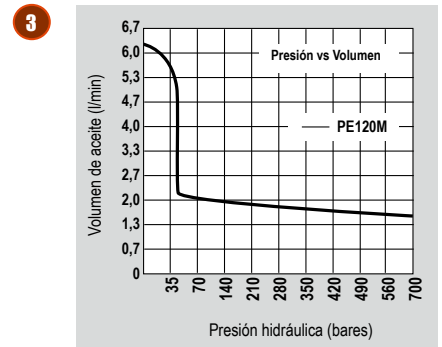

dBA en neutro y a 700 bares - 80/85

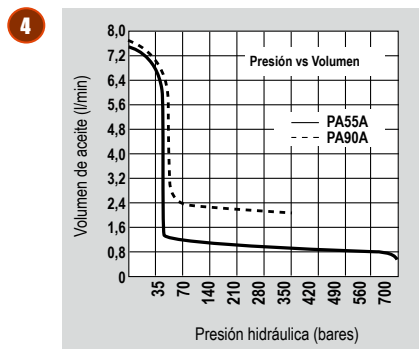

dBA en neutro y 700 bares - 83/88
dBA en neutro y 350 bares - 83/88

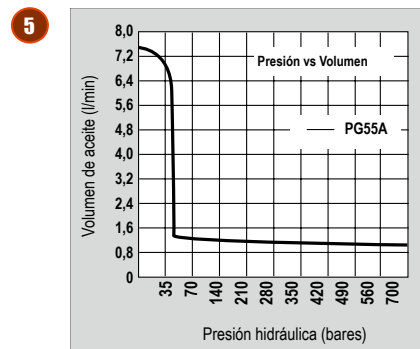

► BOMBA «MONTADA SEGÚN ENCARGO»
CADA A MEDIDA»...

CÓMO SOLICITAR SU BOMBA HIDRÁULICA «FABRI-

Puede elegir los componentes ya diseñados, disponibles para su montaje y poder personalizar su bomba. Todos los componentes se enumeran en tablas, con letras o números clave, en las páginas 108-109. Instrucciones detalladas le ayudarán a determinar qué se necesita para montar una bomba completa. A continuación se ofrece un ejemplo de bomba montada a la medida.

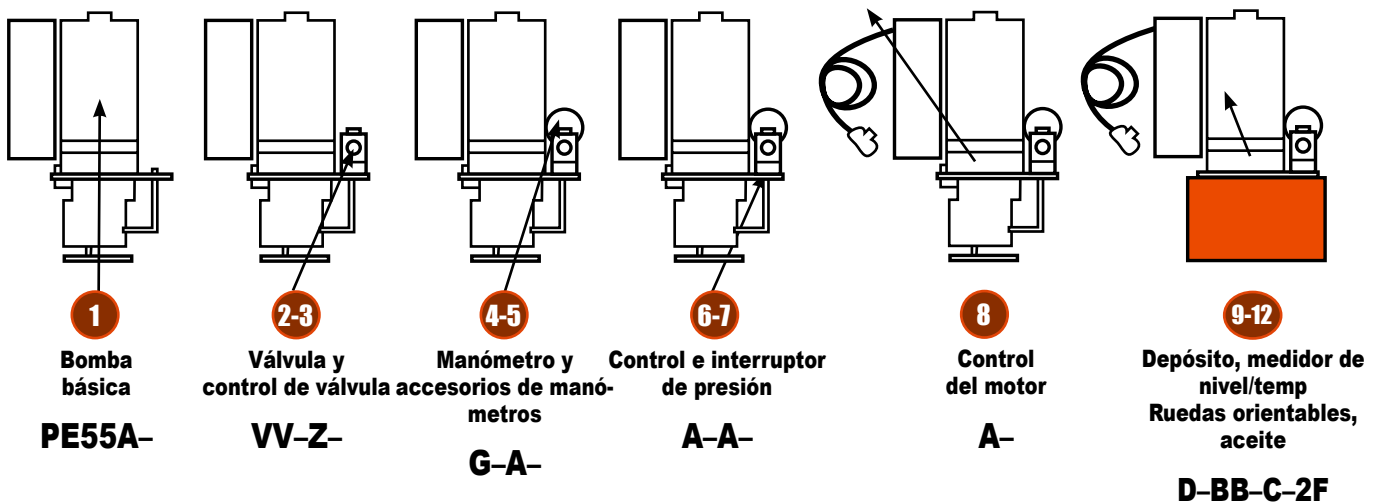

La bomba n.º PE55A-VV-Z-G-A-A-A-D-BB-C-2F es una bomba de dos velocidades y 700 bares, con motor monofásico de 115 V, 50-60 Hz, 1,12 kW y 12000 r.p.m.; una válvula de solenoide, 9512, de cuatro vías, con control remoto manual 202778, un manómetro 9041, ningún accesorio para manómetro, control de presión estándar, control de motor estándar On/Off/Impulso, depósito 40063OR9 de 7,6 litros, indicador 350431 de nivel de aceite y temperatura, ruedas 10494 y 7,6 litros de aceite hidráulico estándar.

En las siguientes dos páginas podrá ver los componentes de la bomba

PARA ENCARGAR SU BOMBA, ESPECIFIQUE LAS LETRAS CLAVE DE LAS TABLAS

1 Bomba básica	2 Seleccionar válvula	3 Seleccionar control de válvula	4 Seleccionar manómetro	5 Seleccionar accesorios para el manómetro	6 Control de presión
7 Interruptor de presión	8 Control del motor	9 Depósito	10 Nivel/temperatura de aceite Medidor	11 Elegir ruedas	12 Seleccionar aceite

Utilice las siguientes tablas siguientes, numeradas del 1 al 12, para seleccionar la bomba, la válvula, el manómetro y otros accesorios diversos ajustados a sus necesidades. Para la bomba, indique el número básico y la letra clave en el bloque 1 de arriba y la letra clave únicamente en los bloques 2-12 de arriba para cualquiera de los otros artículos. Consulte las páginas correspondientes de este catálogo para obtener información más específica sobre los productos que necesite.

1 BOMBA BÁSICA

NÚMEROS DE BOMBAS BÁSICAS					ESPECIFICACIONES		
PE55	PE120	PA55	PA90	PG55	NOTA: El cliente debe especificar la tensión requerida.		
(700 bares)	(700 bares)	(700 bares)	(5.000 bares)	(700 bares)	Fuente de alimentación	r.p.m.	kW
A					115V-60 Hz, 1Ø	12000	0,84
					110V-50 Hz, 1Ø	12000	0,84
B					230V-60 Hz, 1Ø	12000	0,84
					220V-50 Hz, 1Ø	12000	0,84
C **					115V-60 Hz, 1Ø	3450	1,12
C50 **					110V-50 Hz, 1Ø	2850	1,12
D **					230V-60 Hz, 1Ø	3450	1,12
D50 **					220V-50 Hz, 1Ø	2850	1,12
	M60 *				208, 230/460V-60 Hz, 3Ø	3450	2,24
	M50 *				220/380V-50 Hz, 3Ø	2850	2,24
		A	A		Motor neumático	3000	2,24
				A	Motor de gasolina	3600	4,47

* Se requiere especificar la tensión.

** Estas bombas no arrancan bajo plena carga a menos que la válvula esté en «neutro» (se requiere válvula abierta o de centro en tándem) y no se recomiendan para arranques y paradas frecuentes.

2 VÁLVULA

Válvulas direccionales con distribuidor/manuales / accionadas por aire	Función
AB 9628 manual, centro en tándem	válvula de 4 vías, 3 posiciones
AC 9632 manual, en tándem gemelo y centro abierto	
A Ninguno	—
B 9626 Distribuidor	Distribuidor válvula de 3 vías, 2 posiciones
C 9584 manual	
D 9582 manual	
E 9610 automática, accionada por piloto	
G 9504 manual	válvulas de 3/4 vías, 2 posiciones
JJ 9594 accionada por aire	
L 9502 manual, centro cerrado, «sin interflujo»	válvula de 3 vías, 3 posiciones
M 9520 manual, centro en tándem, «Posi-Check®»	

Válvulas direccionales con distribuidor/manuales / accionadas por aire	Función
O 9609 manual, con control de caudal compensado por presión	3 vías, 4 posiciones
R 9506 manual, centro en tándem, Posi-Check®	válvulas de 4 vías, 3 posiciones
RR 9511 manual, centro abierto	
S 9500 manual, centro en tándem	
T 9507 manual, centro cerrado «Posi-Check®»	
U 9501 manual, centro cerrado	
Válvulas direccionales accionadas por solenoide	
Función	
FF 9569 Accionada por solenoide - 24V	3 vías, 2 posiciones
HH 9572 Accionada por solenoide - 24V	3/4 vías, 2 posiciones
PP 9599 Accionada por solenoide - 24V	3 vías, 3 posiciones
VV 9512 Accionada por solenoide - 24V	válvulas de 4 vías, 3 posiciones
WW 9615 Accionada por solenoide - 24V	

3 CONTROL DE LA VÁLVULA

Válvula de control remoto	Se usa con válvula
A Ninguno	—
X Control manual remoto 304718, 3,1 m	9572
XF Control remoto con pedal 309652, 3,1 m	9572
Y Control manual remoto 202777, 3,1 m	9569 o 9599

Válvula de control remoto	Se usa con válvula
Z Control manual remoto 202778, 3,1 m	9512 o 9615
ZF Control remoto con pedal 309653, 3,1 m	9512, 9615, 9569 o 9599
ZZ Control manual remoto 209593, 3,7 m	9594

4 MANÓMETRO

Manómetro	
A	Ninguno
B	Otro – Especificar
G	9041 0-700 bares – 0-689 bares (63 mm de diámetro)
H	9040 0-700 bares – 0-689 bares (líquido) (63 mm de diámetro)
J	9051 0-700 bares – 0-689 bares (100 mm de diámetro)
M	9052 0-700 bares – 0-689 bares (líquido) (100 mm de diámetro)

5 ACCESORIOS DE MANÓMETROS

Accesorios de manómetros	
A	Ninguno
N	9049 Amortiguador de pulsaciones – todos los manómetros secos

6 CONTROL DE PRESIÓN

Controles de presión	
A	Con regulador de presión estándar externo
C	Otro – Especificar
D	Regulador de presión externo premium 350199. Consulte el catálogo de Power Team, número de producto 9633, para obtener detalles.

NOTA: Los controles de presión están preajustados de fábrica a 700 bares salvo que se especifique lo contrario.

7 INTERRUPTOR DE PRESIÓN

Interruptor de presión	
A	Ninguno
B	9625 Interruptor de presión eléctrico (500-700 bares) NOTA: El interruptor de presión está preajustado de fábrica a 700 bares salvo que se especifique lo contrario.
C	9641 Válvula de control de aire accionada por piloto – Normalmente cerrada
D	9643 Válvula de control de aire accionada por piloto – Normalmente abierta

8 CONTROL DEL MOTOR

Controles del motor eléctrico	
A	Control estándar On/Off/Impulso (no incluye interruptor remoto) para las bombas eléctricas A, B, C, D, F y M. También se utiliza para las válvulas de solenoide controladas remotamente.
B	Ninguno
C	25017 Interruptor manual de control remoto del motor, 3,1 m
D	203225 Interruptor manual de control remoto del motor, 3,1 m (alta resistencia)
E	10461 Interruptor de pedal para control remoto del motor, 3,1 m
Controles del motor neumático	
AA	Otro – Especificar
B	Ninguno
P	27876 Control manual de motor (para series PA55 y PA90)
Q	27877 Control de motor con pedal (para series PA55 y PA90)

9 DEPÓSITO

Depósito		Capacidad
A	Ninguno	–
B	Otro – Especificar	–
D	40063OR9 – Series PE55, PE120, PA55 y PA90	9,5 L
E	61165† – Series PE55, PE120, PA55 y PA90	7,6 L
(Las temperaturas de aceite superiores a 65,5 °C pueden provocar fallo permanente del depósito termoplástico)		
F	RP22‡ – Series PE55, PE120, PA55 y PA90	9,5 L
H	La 61799OR9. Igual que el D pero con puerto de drenaje	9,5 L
J	RP50 – Series PE55, PE120, PA55 y PA90	19 L
K	40137OR9 – Serie PG55	19 L
P	209124 – Series PE55, PE120, PA55 y PA90	26,5 L
V	RP100 – Series PE55, PE120, PA55 y PA90	37,9 L
W	RP101 – Serie PG55	37,9 L

NOTA: Incluye adaptador de cubierta y diversos accesorios cuando corresponda

† Polietileno de alta densidad.

‡ Aluminio.

10 MEDIDOR DE NIVEL/TEMPERATURA MANÓMETRO

Medidor de nivel de aceite y temperatura	
A	Ninguno
BB	350431 Medidor de nivel y temperatura del aceite

11 RUEDAS

Ruedas	
A	Ninguno
BB	Ruedas 10494 para usar con el depósito 40063OR9 (Especificar una cantidad de cuatro)

12 ACEITE

Aceite hidráulico		Capacidad
E	La bomba se suministra sin aceite	–
F	9637 Aceite hidráulico estándar	3,8 l
G	9638 Aceite hidráulico estándar	9,5 L
Q	9639 Aceite hidráulico Flame-Out®	3,8 l
R	9640 Aceite hidráulico Flame-Out®	9,5 L
U	9645 Aceite hidráulico biodegradable	3,8 l
V	9646 Aceite hidráulico biodegradable	9,5 L

NOTA: Seleccione el tipo de aceite hidráulico y especifique la cantidad.

ACCESORIOS HIDRÁULICOS



SELECCIONE ENTRE UNA AMPLIA GAMA DE ACCESORIOS HIDRÁULICOS PARA CUMPLIR TODOS LOS REQUISITOS DE SU SISTEMA

- Power Team le ofrece la gama más amplia de válvulas montadas en bomba, remotas o en línea para controlar los requisitos de su circuito hidráulico.
- Una amplia variedad de tipos, tamaños y configuraciones de mangueras, en caucho o poliuretano
- Racores de alta presión, manómetros y otros accesorios diversos que se ajustan a sus necesidades





	Sección	Contenido de la página	Páginas
	Introducción	Elección de la válvula y diagrama de circuito adecuados	113-114
	Válvulas	Selección de válvula / Opciones de bombas Montada en bomba Accesorios para bomba hidráulica Montada remota En línea	115-116 117-124 125-126 127-128 129-131
	Fluidos	Aceite hidráulico estándar, Flame Out®, Biodegradable, para bajas temperaturas	132
	Bomba Accesorios	Controles de motor, subplacas, filtro neumático / regulador / lubricante, interruptor de presión, válvulas de control de aire, kits de refrigeración de aceite, kits de respiradero de depósito, ruedas, nivel de líquidos / indicador de temperatura, protector del control de pedal, banda magnética, kits de juntas, carros / jaulas de seguridad, depósitos	133-134
	Mangueras	Caucho, hilo trenzado Poliuretano No conductor	135-137
	Acopladores	Conexión rápida, cara plana	138
	Manómetros	Hidráulicos de servicio pesado, digitales y analógicos	139-142
	Distribuidores	Bloques estándar Bloques con válvulas	143
	Racores	Conectores, acoplamientos, cruces, codos, en T, oscilantes, adaptadores especiales	144



PARA SELECCIONAR LA VÁLVULA ADECUADA:

Paso 1: ¿Cuál es la herramienta necesaria para el control de válvula (de simple efecto o de doble efecto)?

Paso 2: Determine cómo desea conectar la válvula en el circuito hidráulico, ¿montada o remota?

Paso 3: Cómo la accionará, ¿de forma manual o a distancia? ¿Qué tipo de control direccional se necesita?

CONSIDERACIONES SOBRE LOS TAMAÑOS DE LAS VÁLVULAS:

- ¿Se va a utilizar la válvula con cilindros de simple efecto o de doble efecto?
- ¿Se va a montar la válvula en la bomba, lejos de la bomba o directamente en las líneas hidráulicas?
- ¿La válvula va a ser accionada manualmente o se prefiere el control remoto?
- ¿Se prefiere el control independiente de varios cilindros o herramientas hidráulicas?
- ¿Qué funciones de control direccional y de presión de la válvula son necesarias para la aplicación?
- Nota: Los tipos de válvulas básicas pueden ser operada manualmente, de aire, de solenoide y accionadas por piloto. Se ofertan también válvulas para aplicaciones especiales de pretensado y postensado. Consulte la tabla de selección de válvulas en las páginas 115-116 para ver los listados de todas las válvulas Power Team.

VÁLVULAS DE CONTROL DIRECCIONAL

DE 2 VÍAS, 2 POSICIONES

(PARA CONTROL DE CILINDROS DE SIMPLE EFECTO)

POSICIÓN 1	POSICIÓN CENTRAL	POSICIÓN 2
<p>El aceite circula desde la bomba hasta el cilindro. Se mantiene la presión de la válvula al cilindro cuando se apaga la bomba.</p>	Ninguno	<p>El aceite circula desde el depósito hacia la bomba. Se libera la presión al depósito cuando el motor se apaga.</p>

DE 3 VÍAS, 2 POSICIONES

(PARA CONTROL DE CILINDROS DE SIMPLE EFECTO)

POSICIÓN 1	POSICIÓN CENTRAL	POSICIÓN 2
<p>El aceite va desde la bomba al cilindro y se retiene cuando la bomba se apaga. La línea de retorno al depósito está bloqueada.</p>	Ninguno	<p>El cilindro se retrae, el aceite vuelve al depósito.</p>

DE 3 VÍAS, 3 POSICIONES

(PARA CONTROL DE CILINDROS DE SIMPLE EFECTO)

POSICIÓN 1	POSICIÓN CENTRAL	POSICIÓN 2
<p>El aceite va desde la bomba al cilindro y se retiene cuando la bomba se apaga. La línea de retorno al depósito está bloqueada.</p>	<p>Se mantiene la presión en el cilindro. La bomba puede seguir funcionando y el aceite regresa al depósito.</p>	<p>Todo el aceite está abierto al depósito a través de la línea de retorno.</p>



VÁLVULAS HIDRÁULICAS EN LÍNEA

Válvula de reducción de carga – Ofrece una medición precisa para el retorno controlado del pistón del cilindro.

Válvula de secuencia – Se usa cuando un cilindro en una aplicación de varios cilindros debe avanzar antes que ningún otro.

Válvula de reducción de presión – Permite un control de presión independiente a dos o varios sistemas de sujeción operados por una sola fuente de alimentación.

Válvula de cierre – Para una medición precisa del aceite hidráulico. Pueden usarse varias para controlar varios cilindros de simple efecto.

Válvula de retención – Permite el caudal de aceite hidráulico en solo una dirección.

Válvula de alivio de presión – Utilizada en ubicaciones remotas en un circuito hidráulico donde los requisitos de presión máxima son menores que el ajuste de válvula de sobrecarga básica en la bomba. Protege al sistema hidráulico contra una sobrepresurización.

Válvula dosificadora – Restringe el caudal a un nivel determinado. Cuando disminuye el caudal, la válvula se vuelve a abrir automáticamente. Para sistemas que usan cilindros grandes o tramos extensos de manguera.



Válvula reguladora de presión – Permite el ajuste externo de las presiones operativas a varios valores por debajo del ajuste de la válvula de alivio interna de la bomba.

PRECAUCIÓN: Para prevenir un descenso súbito e incontrolado de la carga cuando está descendiendo, use una válvula de reducción de carga (núm. 9596) o una válvula de contrapeso (núm. 9720) en combinación con la válvula direccional usada en su aplicación.

VÁLVULAS DE CONTROL DIRECCIONAL

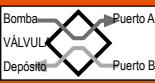

DE 4 VÍAS, 2 POSICIONES

(PARA CONTROL DE CILINDROS DE SIMPLE EFECTO)

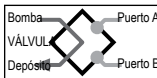

POSICIÓN 1	POSICIÓN CENTRAL	POSICIÓN 2
 <p>El aceite va hacia el lado «extender» del cilindro. El aceite del lado «retraer» del cilindro vuelve al depósito. El cilindro retiene el aceite con la bomba apagada.</p>	Ninguno	 <p>El aceite se dirige al lado «retraer» del cilindro; el aceite del lado «extender» vuelve al depósito.</p>

DE 4 VÍAS, 3 POSICIONES

(PARA CONTROL DE CILINDROS DE DOBLE EFECTO)

POSICIÓN 1	POSICIÓN CENTRAL	POSICIÓN 2
 <p>El aceite se dirige al lado «extender» del cilindro, el aceite del lado «retraer» vuelve al depósito. El cilindro se mantiene con la bomba apagada.</p>	 <p>Mantiene la presión aun cuando esté en marcha la bomba. El aceite de la bomba pasa por la válvula, de vuelta al depósito.</p>	 <p>El aceite se dirige al lado «retraer» del cilindro. El aceite del lado «extender» vuelve al depósito.</p>

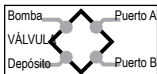
CENTROS TÍPICOS

CENTRO EN TÁNDEM	POSICIÓN CERRADA	CENTRO ABIERTO
 <p>Los puertos del cilindro están bloqueados, el aceite de la bomba va al depósito. Se usa cuando la bomba sigue en marcha. Ejemplo: bombas accionadas por gasolina.</p>	 <p>Se usan generalmente cuando funcionan múltiples válvulas en serie con una sola bomba.</p>	 <p>El centro abierto se usa cuando no es necesario retener, como cuando se usan dos herramientas hidráulicas separadas, por ejemplo, cortadoras y crimpadoras.</p>

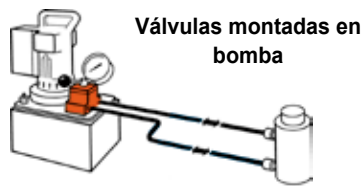

N.º de pedido	N.º página	Aplicaciones del cilindro*	Funcionamiento	Tipo de válvula	Tensión	Avance/Retorno	Avance/Parada/Retorno	Función **Posi-Check®
9500	120	SE / DE	Manual	4 vías, 3 posiciones, centro en tándem	—	No	Sí	No
9501	120	SE / DE	Manual	4 vías, 3 posiciones, centro cerrado	—	No	Sí	Sí
9502	119	SE	Manual	3 vías, 3 posiciones, centro cerrado	—	No	Sí	Sí
9504	118	SE / DE	Manual	3/4 vías, 2 posiciones	—	Sí	Sí	No
9506	120	DE	Manual	4 vías, 3 posiciones, centro en tándem	—	No	Sí	Sí
9507	120	DA	Manual	4 vías, 3 posiciones, centro cerrado	—	No	Sí	Sí
9511	120	SE / DE	Manual	4 vías, 3 posiciones, centro abierto	—	Sí	Sí	No
9512	123	DE	Solenoide	4 vías, 3 posiciones, centro en tándem	24	No	Sí	Sí
9513	123	DE	Solenoide	4 vías, 3 posiciones, centro en tándem	115	No	Sí	Sí
9516	123	DE	Solenoide	4 vías, 3 posiciones, centro en tándem	12	No	Sí	Sí
9517	118	SE	Manual	2 vías, 2 posiciones	—	No	Sí	No
9519	123	DE	Solenoide	4 vías, 3 posiciones, centro en tándem	230	No	Sí	Sí
9520	119	SE	Manual	4 vías, 3 posiciones, centro en tándem	—	No	Sí	Sí
9522	123	DE	Solenoide	4 vías, 3 posiciones, centro abierto	230	Sí	No	No
9523	123	SE	Solenoide accionada por piloto	3 vías, 2 posiciones	230	Sí	No	No
9552	122	SE / DE	Solenoide	3/4 vías, 2 posiciones	230	Sí	No	No
9553	123	SE	Solenoide accionada por piloto	3 vías, 2 posiciones	24	Sí	No	No
9569	122	SE	Solenoide	3 vías, 2 posiciones	24	No	Sí	No
9570	122	S.E.	Solenoide	3 vías, 2 posiciones	230	No	Sí	No
9572	122	SE / DE	Solenoide	3/4 vías, 2 posiciones	24	Sí	No	No
9579	122	SE	Solenoide	3 vías, 2 posiciones	115	No	Sí	No
9582	117	SE	Manual	3 vías, 2 posiciones	—	No	Sí	No
9584	117	SE	Manual	3 vías, 2 posiciones	—	No	Sí	No
9589	123	SE	Solenoide accionada por piloto	3 vías, 2 posiciones	115	Sí	No	No
9590	123	DE	Solenoide	4 vías, 3 posiciones, centro abierto	115	Sí	No	No
9592	122	SE / DE	Solenoide	3/4 vías, 2 posiciones	115	Sí	No	No
9594	122	SE / DE	Aire	3/4 vías, 2 posiciones	—	No	Sí	Sí
9599	121	SE	Solenoide accionada por piloto	3 vías, 3 posiciones, centro en tándem	24	No	Sí	Sí
9605	121	SE	Solenoide accionada por piloto	3 vías, 3 posiciones, centro en tándem	115	No	Sí	Sí
9609	121	SE	Manual	3 vías, 3 posiciones, centro en tándem	—	No	Sí	No
9610	117	SE	Accionada por piloto automático	3 vías, 2 posiciones	—	Sí	No	No
9610A	117	SE	Manual	2/3 vías, 2 posiciones	—	No	Sí	No
9615	123	DE	Solenoide	4 vías, 3 posiciones, centro abierto	24	Sí	No	No
9628	124	SE / DE	Manual	Postensado	—	Especial	No	No
9632	124	SE / DE	Manual	Postensado	—	Especial	No	No

Nota:

* «SE» se refiere a los cilindros de simple efecto y «DE» se refiere a los cilindros de doble efecto.

** La función Posi-Check® protege contra la pérdida de presión al cambiar de la posición de «avance» a «parada».

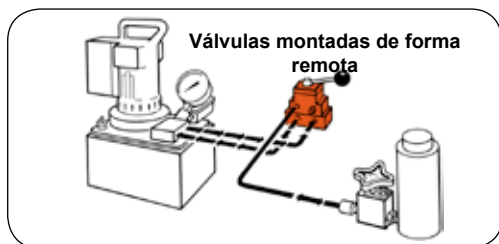

N.º de pedido	N.º página	Aplicaciones de cilindros*	Funcionamiento	Tipo de válvula	Tensión	Avance/Retorno	Avance/Parada/Retorno	Función **Posi-Check®
9508	128	SE / DE	Manual	4 vías, 3 posiciones, centro cerrado	—	No	Sí	Sí
9509	128	SE / DE	Manual	4 vías, 3 posiciones, centro en tándem	—	No	Sí	Sí
9514	128	DE	Solenoide	4 vías, 3 posiciones, centro en tándem	115	No	Sí	Sí
9524	127	SE / DE	Solenoide	3/4 vías, 2 posiciones	230	No	Sí	No
9525	128	DE	Solenoide	4 vías, 3 posiciones, centro en tándem	230	No	Sí	Sí
9526	128	SE	Solenoide	3 vías, 2 posiciones	230	No	Sí	No
9554	127	SE / DE	Solenoide	3/4 vías, 2 posiciones	24	No	Sí	No
9555	128	DE	Solenoide	4 vías, 3 posiciones, centro en tándem	24	No	Sí	Sí
9556	128	SE	Solenoide	3 vías, 2 posiciones	24	No	Sí	No
9559	128	SE	Solenoide	3 vías, 2 posiciones	115	No	Sí	No
9593	127	SE / DE	Solenoide	3/4 vías, 2 posiciones	115	No	Sí	No
9595	127	SE / DE	Aire	3/4 vías, 2 posiciones	—	No	Sí	No

Nota:

* «SE» se refiere a los cilindros de simple efecto y «DE» se refiere a los cilindros de doble efecto.

** La función Posi-Check® protege contra la pérdida de presión al cambiar de la posición de «avance» a «parada».

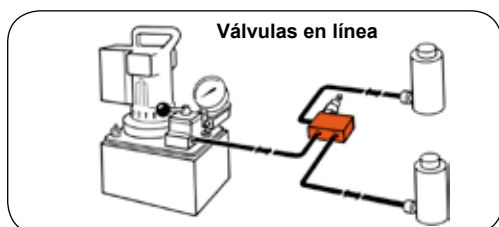

N.º de pedido	N.º página	Aplicaciones de cilindros*	Funcionamiento	Tipo de válvula
9575	131	SE	Manual	Válvula de cierre
9580	131	SE	Automático	Válvula de retención de una vía
9581	131	SE / DE	Automático	Válvula de retención accionada por piloto
9596	129	SE	Manual	Válvula de reducción de carga
9597	129	SE / DE	Automático	Válvula de secuencia
9608	129	SE / DE	Automático	Válvula de reducción de la presión
9623	131	SE / DE	Automático	Válvula de alivio de presión
9631	130	SE / DE	Automático	Válvula dosificadora
9633	130	SE / DE	Automático	Válvula reguladora de presión
9720	129	SE / DE	Automático	Válvula de contrapeso
9721	129	SE / DE	Automático	Válvula de contrapeso
RV21278	130	—	Automático	Válvula de alivio

Nota:

* «SE» se refiere a los cilindros de simple efecto y «DE» se refiere a los cilindros de doble efecto.

VÁLVULAS MANUALES DE 3 VÍAS / 2 POSICIONES

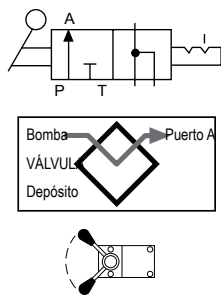
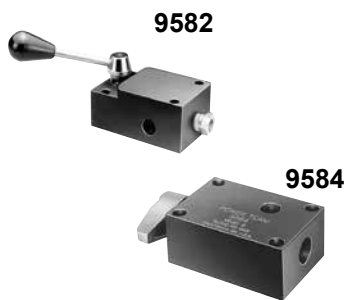

Aplicaciones: Cilindros de simple efecto.

Accionamiento: Accionada por palanca.

Funciones: Pistón del cilindro «avance», «parada» y «retorno».

Se usa en estas bombas: Series P460, PE17, PE21, PE30, PE46, PE55 y PE120.

N.º de pedido	Descripción
9582	Válvula manual de 3 vías / 2 posiciones Peso: 1,1 kg
9584	Válvula manual de 3 vías / 2 posiciones, con control de «flipper» (de aleta) Peso 0,8 kg.

VÁLVULAS AUTOMÁTICAS DE 3 VÍAS / 2 POSICIONES, ACCIONADAS POR PILOTO

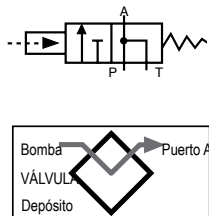

Aplicaciones: Cilindros de simple efecto.

Accionamiento: Aceite piloto.

Funciones: Cuando la bomba se activa, el aceite piloto automáticamente cierra la válvula y dirige el aceite al cilindro. Cuando la bomba se detiene, la válvula se abre automáticamente y el aceite vuelve al depósito.

Se usa en estas bombas: Se entrega con líneas piloto y adaptadores para las series PA55, PA90, PE30, PE55 y PE120.

N.º de pedido	Descripción
9610	Válvula automática de 3 vías / 2 posiciones, accionada por piloto. Peso: 1,9 kg.

VÁLVULA AUTOMÁTICA DE 2/3 VÍAS Y 2 POSICIONES, DE ACCIONAMIENTO MANUAL/PILOTO

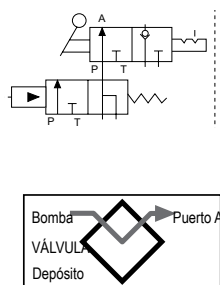

Aplicaciones: Operación manual para elevación y retención de cargas con cilindros de simple efecto; salto al piloto automático cuando se opere con herramientas hidráulicas.

Accionamiento: Palanca de aleta/aceite piloto

Funciones: Con la palanca en posición de cierre, la válvula retendrá la carga. Cuando la palanca está en posición de apertura, la válvula funciona como una válvula de descarga automática.

Se usa en estas bombas: Se entrega con líneas piloto y adaptadores para las series PA55, PA90, PE30, PE55 y PE120. Para aplicaciones en otras bombas, consulte con la fábrica.

N.º de pedido	Descripción
9610A	Válvula automática de 2/3 vías y 2 posiciones, de accionamiento manual o piloto. Peso: 2 kg

PRECAUCIÓN: Para prevenir un descenso súbito e incontrolado de la carga cuando está descendiendo, use una válvula de reducción de carga (núm. 9596) o una válvula de contrapeso (núm. 9720) en combinación con la válvula direccional usada en su aplicación.

IMPORTANTE: Debe usarse el kit de conversión 251528 al montar cualquiera de las válvulas de esta página en las bombas PA17 o PE17.

IMPORTANTE: Al pedir cualquier válvula para una bomba de las series PE30 o PG30, se necesitan tornillos de montaje más largos de 12,7 mm. Para las válvulas 9504, 9584, 9610 y 9610A, pedir cuatro tornillos de cabeza 12001. Para la válvula 9582, pedir dos tornillos de cabeza 12001 y dos 10856.

VÁLVULA MANUAL DE 2 VÍAS / 2 POSICIONES

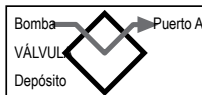
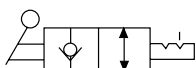

Aplicaciones: Cilindros de simple efecto.
Accionamiento: Accionada por palanca.
Funciones: «Avance», «parada» y «retorno» del pistón del cilindro.
Se usa en estas bombas: PE172 y PA172.

N.º de pedido	Descripción
9517	Válvula manual de 2 vías / 2 posiciones. Peso: 1,5 kg

VÁLVULA MANUAL DE 3/4 VÍAS, 2 POSICIONES

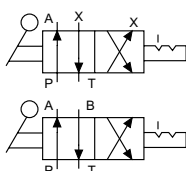

Aplicaciones: Cilindros de simple efecto o de doble efecto.
Accionamiento: Accionada por palanca, con posición de retención.
Funciones: Posición 1 – Se dirige aceite al lado de «avance» del cilindro; el aceite del lado «retraer» va al depósito, el cilindro queda «retenido» con la bomba apagada. Posición 2 – El aceite se dirige al lado «retraer» del cilindro; el cilindro queda «retenido» con la bomba apagada. Cuando se utiliza como válvula de 3 vías para cilindros de simple efecto, el puerto «A» o «B» está taponado. Vea la nota siguiente relacionada con el taponado de puertos y la acumulación de calor resultante.
Se usa en estas bombas: Series P460, PA6D, PA17, PA46, PA55, PA60, PE17, PE21, PE30, PE46, PE55, PE120, PE400, PQ60 y PQ120.

N.º de pedido	Descripción
9504	Válvula manual de 3/4 vías, 2 posiciones. Peso: 1,9 kg

NOTA: 9504 puede montarse de forma remota con una subplaca 9510.

PRECAUCIÓN: Para prevenir un descenso súbito e incontrolado de la carga cuando está descendiendo, use una válvula de reducción de carga (núm. 9596) o una válvula de contrapeso (núm. 9720) en combinación con la válvula direccional usada en su aplicación.

IMPORTANTE: Debe usarse el kit de conversión 251528 al montar cualquiera de las válvulas de esta página en las bombas PA17 o PE17.

IMPORTANTE: Al pedir cualquier válvula para una bomba de las series PE30 o PG30, se necesitan tornillos de montaje más largos de 12,7 mm. Para las válvulas 9504, 9584, 9610 y 9610A, pedir cuatro tornillos de cabeza 12001. Para la válvula 9582, pedir dos tornillos de cabeza 12001 y dos 10856.

NOTA: Las válvulas 9501, 9502, 9504 y 9507 pueden tener un puerto bloqueado o una posición central cerrada. Si está bloqueado un puerto y la válvula se cambia al puerto bloqueado, la bomba generará un calor excesivo. Una bomba eléctrica o rotatoria accionada por aire puede apagarse manualmente o con un interruptor de presión. Las bombas accionadas por aire alternativas pueden ajustarse para inmovilizarse y parar.

VÁLVULA MANUAL SIN INTERFLUJO DE 3 VÍAS Y 3 POSICIONES (CENTRO CERRADO), CON POSI-CHECK®

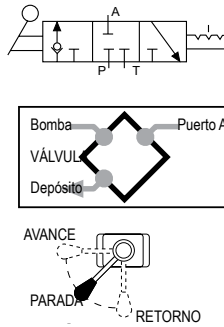

Aplicaciones: Cilindros de simple efecto.

Accionamiento: Accionada por palanca, con posición de retención.

Funciones: Posición 1 – El aceite se dirige desde la bomba hacia el cilindro y se mantiene «retenido» con la bomba apagada, la línea hacia el depósito permanece bloqueada. Posición 2 – Todo el aceite tiene acceso abierto al depósito a través de la línea del depósito. Posición central – Se retiene la presión del cilindro, la bomba debería estar apagada.

Se usa en estas bombas: Series P460, PA17, PA46, PA55, PA60, PE17, PE21, PE30, PE46, PE55, PE120, PE400, PQ60 y PQ120.

N.º de pedido	Descripción
9502	Válvula manual de 3 vías/3 posiciones (centro cerrado). Peso: 1,9 kg

NOTA: Si se desea, puede añadirse un interruptor de presión y/o un manómetro). Además, 9502 puede montarse de forma remota si se usa una subplaca 9510.

Accesorios

VÁLVULA MANUAL DE 3 VÍAS Y 3 POSICIONES (CENTRO EN TÁNDEM) CON POSI-CHECK®

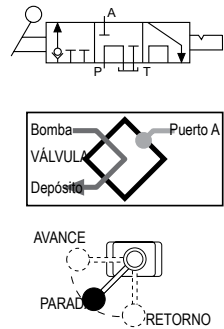

Aplicaciones: Cilindros de simple efecto.

Accionamiento: Accionada por palanca, con posición de retención.

Funciones: «Avance», «parada» y «retorno». Al cambiar a la posición de «retorno», la bomba y el cilindro hacen regresar el aceite a través de sus propias líneas separadas de retorno, permitiendo retraer más rápidamente el pistón. La función Posi-Check® protege contra la pérdida de presión al cambiar de la posición de «avance» a «parada».

Se usa en estas bombas: Series P460, PA17, PA46, PA55, PE17, PE21, PE30, PE46, PE55, PE120, PQ60, PQ120, PE400, PG30, PG55, PG120 y PG400.

N.º de pedido	Descripción
9520	Válvula manual de 3 vías, 3 posiciones (centro en tándem). Peso: 2,3 kg

PRECAUCIÓN: Para prevenir un descenso súbito e incontrolado de la carga cuando está descendiendo, use una válvula de reducción de carga (núm. 9596) o una válvula de contrapeso (núm. 9720) en combinación con la válvula direccional usada en su aplicación.

NOTA: Las válvulas 9501, 9502, 9504 y 9507 pueden tener un puerto bloqueado o una posición central cerrada. Si está bloqueado un puerto y la válvula se cambia al puerto bloqueado, la bomba generará un calor excesivo. Una bomba eléctrica o rotativa por aire puede apagarse manualmente o con un interruptor de presión. Las bombas por aire alternativas pueden ajustarse para inmovilizarse y parar.

NOTA: Los puertos de manómetro monitorean solo la presión de la bomba, no la presión a los cilindros hidráulicos.

IMPORTANTE: Debe usarse el kit de conversión 251528 al montar cualquiera de las válvulas de esta página en las bombas PA17 o PE17.

IMPORTANTE: Al pedir cualquier válvula para una bomba de las series PE30 o PG30, se necesitan tornillos de montaje más largos de 12,7 mm. Para las válvulas 9502 y 9520, pedir cuatro tornillos de cabeza 12001. Para la válvula 9576, pedir cuatro tornillos de cabeza 17428.

VÁLVULA DE 4 VÍAS/3 POSICIONES (CENTRO EN TÁNDEM), CON POSI-CHECK®

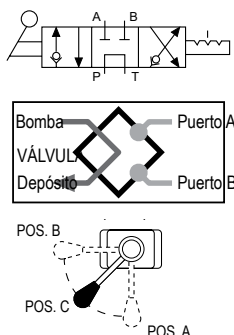

Aplicaciones: Cilindros de simple efecto o de doble efecto.

Accionamiento: Accionada por palanca, con posición de retención.

Funciones: «Avance», «parada» y «retorno». La función Posi-Check® protege contra la pérdida de presión al cambiar de la posición de «avance» a «parada».

Se usa en estas bombas: Series P460, PA6D, PA17, PA46, PA55, PE17, PE21, PE30, PE46, PE55, PE84, PE120, PE400, PED, PG30, PG55, PG120, PG400, PQ60 y PQ120.

N.º de pedido	Descripción
9506	Válvula manual de 4 vías/3 posiciones (centro en tándem). Peso: 2,3 kg

VÁLVULAS MANUALES DE 4 VÍAS, 3 POSICIONES (CENTRO EN TÁNDEM Y CENTRO ABIERTO)

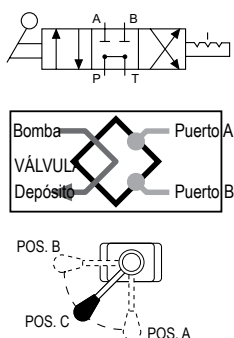

Aplicaciones: Cilindros de simple efecto o de doble efecto.

Accionamiento: Accionada por palanca, con posición de retención.

Funciones: La 9500 ofrece «avance», «parada» y «retorno». La válvula 9511 (centro abierto) puede utilizarse cuando no se requieren operaciones de retención, como cuando funcionan dos herramientas hidráulicas separadas. Proporciona solamente «avance» y «retorno».

Se usa en estas bombas: Series P460, PA17, PA46, PA55, PE17*, PE21, PE30, PE46, PE55, PE120, PE400, PG30, PG55, PG120, PG400, PQ60 y PQ120.

*No se monta sin 251528

N.º de pedido	Descripción
9500	Válvula manual de 4 vías/3 posiciones (centro en tándem). Peso: 1,9 kg
9511	Válvula manual de 4 vías/3 posiciones (centro abierto). Peso: 1,9 kg

VÁLVULA MANUAL DE 4 VÍAS/3 POSICIONES (CENTRO CERRADO) CON POSI-CHECK®

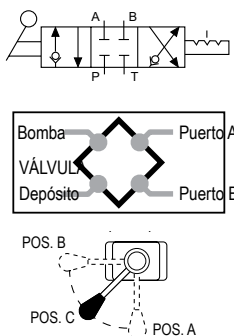

Aplicaciones: Cilindros de simple efecto o de doble efecto.

Accionamiento: Accionada por palanca, con posición de retención.

Funciones: Similar a 9506, pero es una válvula con Posi-Check® de centro cerrado. Generalmente se usa para operar varios cilindros con una sola bomba. Proporciona «avance», «parada» y «retorno». La función Posi-Check® protege contra la pérdida de presión al cambiar de la posición de «avance» a «parada». Vea la nota siguiente relacionada con el taponado de puertos y la acumulación de calor resultante.

Se usa en estas bombas: Series P460, PA17, PA46, PA55, PA60, PA6D, PE17, PE21, PE30, PE46, PE55, PE120, PE400, PQ60 y PQ120.

N.º de pedido	Descripción
9507	Válvula manual de 4 vías/3 posiciones (centro cerrado). Peso: 2,3 kg

VÁLVULA MANUAL DE 4 VÍAS/3 POSICIONES (CENTRO CERRADO)

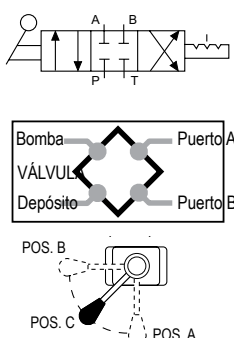
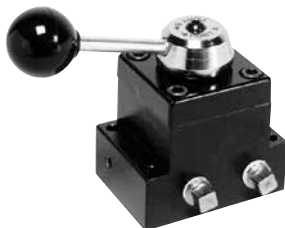

Aplicaciones: Cilindros de simple efecto o de doble efecto.

Accionamiento: Accionada por palanca, con posición de retención.

Funciones: «Avance», «parada» y «retorno». El diseño de centro cerrado hace que esta válvula sea apta para operar varios cilindros desde una sola bomba. Vea la nota siguiente relacionada con el taponado de puertos y la acumulación de calor resultante.

Se usa en estas bombas: Series P460, PA17, PA46, PA55, PA60, PE17, PE21, PE30, PE46, PE55, PE120, PE400, PQ60 y P120.

N.º de pedido	Descripción
9501	Válvula de 4 vías/3 posiciones (centro cerrado). Peso: 1,9 kg

NOTA: Todas las válvulas de esta página pueden montarse de forma remota con una subplaca 9510. Las válvulas 9501, 9502, 9504 y 9507 pueden tener un puerto bloqueado o una posición central cerrada. Si está bloqueado un puerto y la válvula se cambia al puerto bloqueado, la bomba generará un calor excesivo. Una bomba eléctrica o por aire rotatoria puede apagarse manualmente o con un interruptor de presión. Las bombas accionadas por aire alternativas pueden ajustarse para inmovilizarse y parar.

VÁLVULAS DE SOLENOIDE DE 3 VÍAS/3 POSICIONES (CENTRO EN TÁNDEM) CON POSI-CHECK®

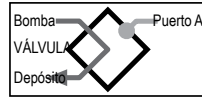
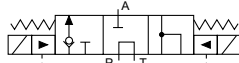
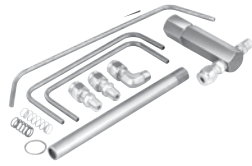
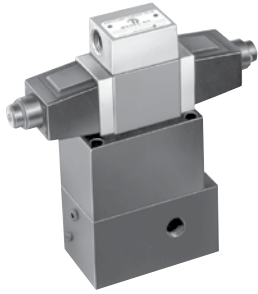

Aplicaciones: Cilindros de simple efecto.

Accionamiento: Accionada por solenoide: La 9605 tiene 115 V, 50/60 Hz; la 9599 tiene 24 V, 50/60 Hz.

Funciones: Posiciones de «avance», «parada» y «retorno». Estando en «avance», el solenoide «B» se energiza y pasa aceite de la bomba al cilindro a través del puerto de presión. En la posición de «retorno», se energiza el solenoide «A» y se dirige el aceite desde el cilindro y la bomba al depósito. Con ambos solenoides desactivados, en la posición de «parada», se dirige el aceite de la bomba de regreso al depósito mientras se retiene aceite en el cilindro. La función Posi-Check® retiene la carga al cambiar de la posición de «avance» a la de «parada».

Se usa en estas bombas: Se suministra con líneas de piloto y adaptadores para las series PE55, PE30, (deben retirarse las asas de transporte) y PE120. Para aplicaciones en otros modelos, consulte con la fábrica.

N.º de pedido	Descripción
9605	Válvula de solenoide de 3 vías/3 posiciones (centro en tándem), 115 V, 50/60 Hz. Peso: 6,4 kg
9599	Válvula de solenoide de 3 vías/3 posiciones (centro en tándem), 24V, 50/60 Hz. Peso: 6,4 kg

NOTA: Las válvulas mencionadas se envían sin controles. Use el control manual remoto 202777. Póngase en contacto con la fábrica para la instalación «in situ».

VÁLVULA MANUAL DE PRESIÓN COMPENSADA DE 3 VÍAS/4 POSICIONES

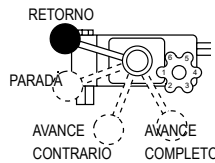
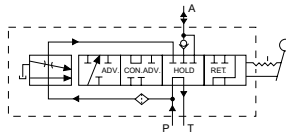
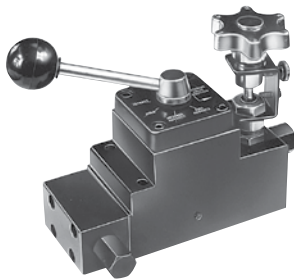

Aplicaciones: Cilindros de simple efecto. Principalmente para uso en ensayos de suelo, piedra, hormigón, asfalto y materiales de ingeniería relacionados.

Accionamiento: Válvula de control de caudal de presión compensada, ajustable y con palanca.

Funciones: Pistón de cilindro; «retorno», «parada», «avance controlado» (presión compensada) y «avance» (caudal completo). Proporcionará un caudal relativamente constante independientemente de la presión entre 70 y 700 bares.

Se usa en estas bombas: Series PA17, PA46, PA55, PE17, PE21, PE30*, PE46, PE55, PE200, PE400, PG30*, PG55, PG120, PG400, PQ60 y PQ120. * NOTA: Debe usarse el kit adaptador 252161 al montar esta válvula en un bomba de la serie PE30 o PG30.

N.º de pedido	Descripción
9609	Válvula manual de presión compensada de 3 vías/4 posiciones. Peso: 4 kg



Tabla de rendimientos de válvulas de presión compensadas

Caudal

Posición de caudal completo - 19 l (ref.)

Posición de avance medida

1 l/min. (máx.)

Presión

Presión operativa mínima: 70 bares.

Presión operativa máxima: 700 bares.

Presión máxima para la caja de la válvula: 35 bares.

El gráfico de la derecha refleja el rendimiento de la válvula cuando se ha seleccionado la posición «avance medido».

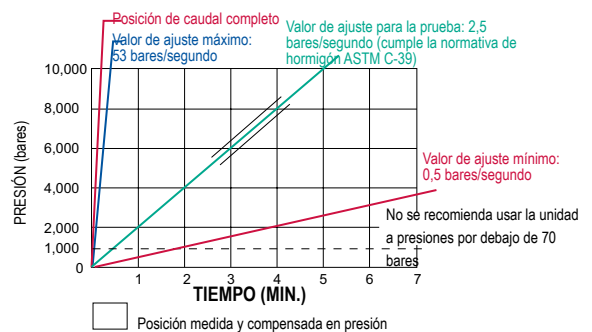

PRECAUCIÓN: Para prevenir un descenso súbito e incontrolado de la carga cuando está descendiendo, use una válvula de reducción de carga (núm. 9596) o una válvula de contrapeso (núm. 9720) en combinación con la válvula direccional usada en su aplicación.

IMPORTANTE: Debe usarse el kit de conversión 251528 al montar la válvula 9609 en las bombas PA17 o PE17.

IMPORTANTE: Al pedir cualquier válvula para una bomba de las series PE30 o PG30, se necesitan tornillos de montaje más largos de 12,7 mm. Para las válvulas 9500, 9501 y 9511, pedir cuatro tornillos de cabeza 12001. Para las válvulas 9552, 9506 y 9507, pedir cuatro tornillos de cabeza 11956. Para las válvulas 9599 y 9605, pedir cuatro tornillos de cabeza 251078. Para la válvula 9609, pedir cuatro tornillos de cabeza 10855.

VÁLVULA SOLENOIDE DE 3 VÍAS/2 POSICIONES

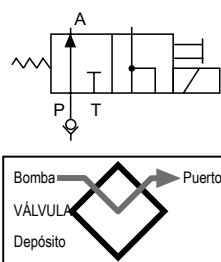

Aplicaciones: Cilindros de simple efecto.

Accionamiento: Accionada por solenoide, 115 V, 50/60 Hz.

Funciones: El pistón del cilindro avanza cuando se desenergiza el solenoide y la bomba está en marcha. Cuando se energiza el solenoide, el aceite se dirige al depósito y el pistón regresa. Para la posición de «parada», se detiene la bomba con el solenoide desenergizado.

Se usa en estas bombas: Series PE17, PE21, PE30, PE46, PE55, PE120, PE400, PQ60 y PQ120.

N.º de pedido	Descripción
9579	Válvula de solenoide de 3 vías y 2 posiciones, 115 V, 50/60 Hz, peso: 4,4 kg.
9569	Válvula de solenoide de 3 vías y 2 posiciones, 24V, 50/60 Hz, peso: 4,4 kg.
9570	Válvula de solenoide de 3 vías y 2 posiciones, 230V, 50/60 Hz, peso: 4,4 kg.

NOTA: Las válvulas mencionadas se envían sin interruptor de control. Use el control manual remoto 202777. Cuando se monta esta válvula, la bomba debe estar equipada con una válvula de retención de salida.

VÁLVULAS DE SOLENOIDE DE 3/4 VÍAS, 2 POSICIONES

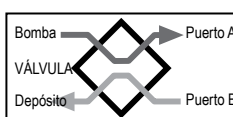
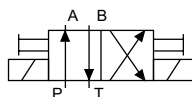

Aplicaciones: Cilindros de simple efecto o de doble efecto. Al usarse con cilindros de simple efecto, debe taponarse un puerto.

Accionamiento: Accionada por solenoide, 115 V, 50/60 Hz.

Funciones: Se dirige aceite al lado «extender» del cilindro; el aceite del lado «retraer» va al depósito; el cilindro queda «retenido» con la bomba apagada. Se dirige aceite al lado «retraer» del cilindro; el aceite del lado «extender» va al depósito. **NOTA:** El cilindro no se «retendrá» en la posición de «retorno» con el motor en marcha o apagado.

Se usa en estas bombas: 9552, 9572 y 9592 se usan con las series PE17, PE30 (sin las asas de transporte), PE46, PE55, PE400, PQ60 y PQ120.

N.º de pedido	Descripción
9592	Válvula de solenoide de 3/4 vías y 2 posiciones, 115 V, 50/60 Hz, peso: 6,6 kg.
9552	Válvula de solenoide de 3/4 vías y 2 posiciones, 230V, 50/60 Hz, peso: 6,6 kg.
9572	Válvula de solenoide de 3/4 vías y 2 posiciones, 24V, 50/60 Hz, peso: 6,6 kg.

NOTA: Las válvulas mencionadas se envían sin controles. La 9552, 9572 y 9592 pueden utilizarse con el control manual remoto 304718.

NOTA: Los puertos son de 1/4" NPTF.

VÁLVULA ACCIONADA POR AIRE

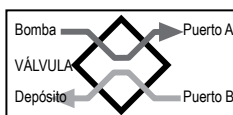
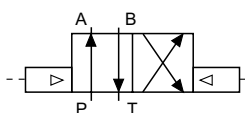

Aplicaciones: Cilindros de simple efecto o de doble efecto. Al usarse con cilindros de simple efecto, debe taponarse un puerto.

Accionamiento: Accionada por aire.

Funciones: Se dirige aceite al lado «extender» del cilindro; el aceite del lado «retraer» va al depósito; el cilindro queda «retenido» con la bomba apagada. Se dirige aceite al lado «retraer» del cilindro; el aceite del lado «extender» va al depósito.

NOTA: El cilindro no se «retendrá» en la posición de «retorno» con el motor en marcha o apagado.

Se usa en estas bombas: Series PA17, PA46 y PA55.

N.º de pedido	Descripción
9594	Válvula solenoide de 3/4 vías y 2 posiciones, accionada por aire (se requiere una presión mínima de 4 bares). Peso: 5 kg

NOTA: La válvula mencionada se envía sin controles. La 9594 puede utilizarse con el control manual remoto 209593.

PRECAUCIÓN: Para prevenir un descenso súbito e incontrolado de la carga cuando está descendiendo, use una válvula de reducción de carga (núm. 9596) o una válvula de contrapeso (núm. 9720) en combinación con la válvula direccional usada en su aplicación.

IMPORTANTE: Debe usarse el kit de conversión 251528 al montar cualquiera de las válvulas de esta página en las bombas PA17 o PE17.

IMPORTANTE: Al pedir cualquier válvula para una bomba de las series PE30 o PG30, se necesitan tornillos de montaje más largos de 12,7 mm. Para las válvulas 9569, 9570 y 9579, pedir cuatro tornillos de cabeza 10856. Para las válvulas 9552, 9572 y 9592, pedir cuatro tornillos de cabeza 12001.

VÁLVULA SOLENOIDE DE 4 VÍAS/3 POSICIONES (CENTRO ABIERTO)

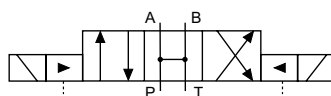
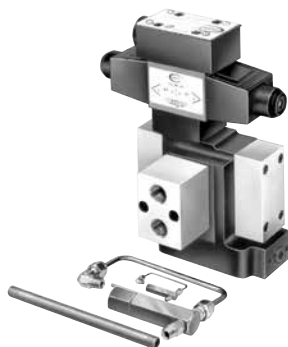

Aplicaciones: Cilindros de doble efecto.

Accionamiento: Accionada por solenoide, 115 V, 50/60 Hz.

Funciones: Posiciones de «avance», centro abierto y «retorno». Los puertos de cilindros y el puerto de la bomba se abren al depósito en «neutro».

Se usa en estas bombas: Se entrega con líneas piloto y adaptadores para las series PE30 (sin asas de transporte), PE55 y PE120. Para otros modelos de bombas, consulte a fábrica.

NOTA: Si se desea, puede añadirse un interruptor de presión y/o un manómetro).

N.º de pedido	Descripción
9590	Válvula solenoide de 4 vías/3 posiciones (centro abierto), 115 V, 50/60 Hz, peso: 7 kg.
9522	Válvula de solenoide de 4 vías/3 posiciones (centro abierto), 230 V, 50/60 Hz, peso: 7 kg.
9615	Válvula de solenoide, 4 vías/3 posiciones (centro abierto), 24 V, 50/60 Hz, peso: 7 kg.

Accesorios

VÁLVULA DE SOLENOIDE DE 4 VÍAS/3 POSICIONES (CENTRO EN TÁNDEM), ACCIONADA POR PILOTO

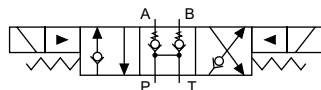

Aplicaciones: Cilindros de doble efecto.

Accionamiento: Accionada por solenoide, 115 V, 50/60 Hz.

Funciones: «Avance», «parada» y «retorno». La función Posi-Check® retiene la carga al cambiar de la posición de «avance» a la de «parada».

Se usa en estas bombas: Series PE17, PE21, PE30 (con las asas de transporte quitadas), PE46, PE55, PE120, PE400, PQ60 y PQ120.

NOTA: Si se desea, puede añadirse un manómetro.

N.º de pedido	Descripción
9513	Válvula de solenoide de 4 vías/3 posiciones (centro en tándem), 115 V, 50/60 Hz, peso: 8,2 kg.
9512	Válvula de solenoide de 4 vías/3 posiciones (centro en tándem), 24V, 50/60 Hz, peso: 8,2 kg.
9516	Válvula de solenoide de 4 vías/3 posiciones (centro en tándem), 12 V, peso: 8,2 kg. Para uso solamente con bombas de las series PG1204S y PG400.
9519	Válvula de solenoide de 4 vías/3 posiciones (centro en tándem), 230 V, 50/60 Hz. Peso: 8,2 kg Póngase en contacto con fábrica para la instalación «in situ».

VÁLVULA DE SOLENOIDE DE 3 VÍAS/2 POSICIONES (ACCIONADA POR PILOTO, NORMALMENTE ABIERTA)

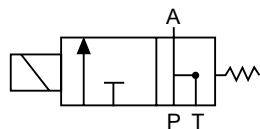

Aplicaciones: Cilindros de simple efecto.

Accionamiento: Accionada por solenoide, 115 V, 50/60 Hz.

Funciones: «Avance» y «retorno».

Se usa en estas bombas: Se entrega con líneas piloto y adaptadores para las series PE30 (sin asas de transporte), PE55 y PE120. Para otros modelos de bombas, consulte a la fábrica.

NOTA: Si se desea, puede añadirse un interruptor de presión y/o un manómetro.

N.º de pedido	Descripción
9589	Válvula de solenoide de 3 vías/2 posiciones (accionada por piloto), 115V, 50/60 Hz, peso: 3,7 kg.
9523	Válvula de solenoide de 3 vías/2 posiciones (accionada por piloto), 230 V, 50/60 Hz, peso: 3,7 kg.
9553	Válvula de solenoide de 3 vías/2 posiciones (accionada por piloto), 24 V, 50/60 Hz, peso: 3,7 kg.

PRECAUCIÓN: Para prevenir un descenso súbito e incontrolado de la carga cuando está descendiendo, use una válvula de reducción de carga (núm. 9596) o una válvula de contrapeso (núm. 9720) en combinación con la válvula direccional usada en su aplicación.

IMPORTANTE: Debe usarse el kit de conversión 251528 al montar la válvula 9609 en las bombas PA17 o PE17.

IMPORTANTE: Al pedir cualquier válvula para una bomba de las series PE30 o PG30, se necesitan tornillos de montaje más largos de 12,7 mm. Para las válvulas 9513 y 9519, pedir cuatro tornillos de cabeza 11956.

Para las válvulas 9523, 9553 y 9589, pedir cuatro tornillos de cabeza 10855. Para las válvulas 9522, 9590 y 9615, pedir cuatro tornillos de cabeza 10854.

NOTA: Las válvulas mencionadas se envían sin interruptor de control.

VÁLVULA MANUAL DE 4 VÍAS/3 POSICIONES (CENTRO EN TÁNDEM)



Diseñada para su uso con bombas hidráulicas Power Team de aire, gasolina y eléctricas.

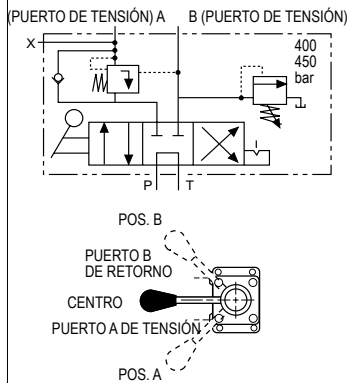

Aplicaciones: Gatos de tensión de doble efecto e hilo único, con asiento Power Wedge.

Accionamiento: Accionada por palanca, con posición de retención.

Funcionamiento: Con la válvula en posición central, se pone en marcha la bomba.

Se inserta el cable en la herramienta tensora; se pone la válvula en la posición «A». La parte de «tracción» de la herramienta tensora se presuriza hasta el nivel especificado para conseguir una tensión adecuada del cable (el puerto «A» se cierra internamente, solo puede liberarse acumulando presión en la posición «B»).

La válvula se coloca en la posición «B», que está controlada por presión y no superará los 440 bares. La parte de «retorno» de la herramienta tensora se presuriza y liberará el puerto «A» cuando la presión alcance aproximadamente la mitad de la presión del puerto «A». El puerto «A» permanece abierto mientras se mantenga este diferencial de presión.

La bomba se detiene, la válvula se coloca en la posición «A», liberando la presión del puerto «B».

Se usa en estas bombas: Series PA17*, PA46*, PA55, PE17*, PE21*, PE30, PE46*, PE55, PE60, PE120, PE400, PG30*, PG55, PG120, PG400, PQ60 y PQ120.

* Estas bombas pueden tener características reducidas de primera etapa de caudal debido a restricciones en la válvula interna.

N.º de pedido

Descripción

9628

Válvula de postensado para asiento de simple efecto/Power Wedge de 700 bares (máximo). Peso: 2,4 kg

«DOBLE» VÁLVULA MANUAL DE 4 VÍAS/3 POSICIONES (CENTRO EN TÁNDEM)



Válvula manual doble de 5 vías, montada en la bomba, 6 posiciones de retención. La presión nominal en la válvula «A» es de 700 bares y en la válvula «B» es de 420 bares. La presión de la caja es de 35 bares como máximo.

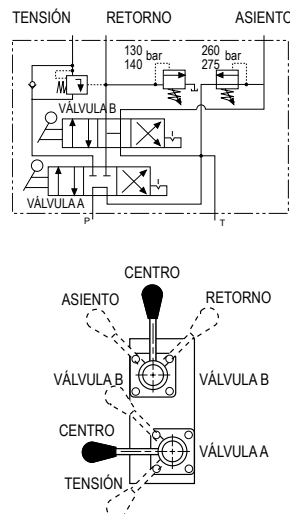

Aplicaciones: Gatos de tensión de doble efecto de hilo múltiple con un cilindro de asiento auxiliar.

Accionamiento: Accionada por doble palanca, con posición de retención.

Funcionamiento: Con las válvulas «A» y «B» en posición central, se pone en marcha la bomba y se inserta el cable en la herramienta tensora.

La válvula «A» se coloca en la posición de «Tensión» y el cilindro se extiende hasta el cable de tensión. La presión de la bomba controla la fuerza ejercida por el cilindro de tensión en esta posición. El puerto de «tensión» se cierra internamente y solo se puede liberar acumulando presión en la posición de retorno de la válvula «B».

Cuando se alcanza la tensión deseada en el cable, la válvula «A» se coloca en la posición de la válvula «B» y la válvula «B», en la posición de «asiento». La parte de asiento del cilindro se presurizará hasta la presión de asiento controlada por la válvula de alivio de «asiento» (ajustada en fábrica a 275 bares).

La válvula «B» pasa a la posición de «retorno», que está controlada por presión y no superará los 155 bares. La parte de «Retorno» de la herramienta tensora debería presurizarse y liberará el puerto «Tensor» cuando la presión llegue al 15 % de la presión del puerto de «Tensor».

El puerto «Tensor» permanecerá abierto y el cilindro regresará mientras se mantenga el diferencial de presión. Los puertos «Tensor» y «Asiento» se abren al depósito.

Cuando el cilindro ha regresado totalmente, ambas válvulas cambian a la posición «Centro» y se dirige el aceite al depósito. El ajuste de presión máxima para la válvula de alivio de «asiento» es de 420 bares.

Se usa en estas bombas: Series PA17*, PA46*, PA55, PE17*, PE21*, PE30, PE46*, PE55, PE120, PE400, PG30*, PG55, PG120, PG400, PQ60 y PQ120.*

* Estas bombas pueden tener características reducidas de primera etapa de caudal debido a restricciones de la válvula interna.

N.º de pedido

Descripción

9632

Válvula de postensado para sistemas de doble efecto de 700 bares (máximo). Peso: 6,2 kg

PRECAUCIÓN: Para prevenir un descenso súbito e incontrolado de la carga cuando está descendiendo, use una válvula de reducción de carga (núm. 9596) o una válvula de contrapeso (núm. 9720) en combinación con la válvula direccional usada en su aplicación.

IMPORTANTE: Debe usarse el kit de conversión 251528 al montar cualquiera de las válvulas de esta página en las bombas PA17 o PE17.

IMPORTANTE: Al pedir cualquier válvula para una bomba de las series PE30 o PG30, se necesitan tornillos de montaje más largos de 12,7 mm. Para las válvulas 9569, 9570 y 9579, pedir cuatro tornillos de cabeza 10856. Para las válvulas 9552, 9572 y 9592, pedir cuatro tornillos de cabeza 12001.

KITS DE REFRIGERADOR DE ACEITE

	N.º de pedido	Descripción
	252511	Kit de refrigerador de aceite para uso con bombas PE604T o PE604PT de 115 V. Peso: 2,3 kg
	252512	Kit de refrigerador de aceite para uso con bombas PE604T o PE604PT de 220V. Peso: 2,3 kg

INDICADOR DE NIVEL DE LÍQUIDO Y TEMPERATURA

	Muestra el nivel y la temperatura del aceite hidráulico en el depósito. 0° - 100° C. 32 mm de ancho y 162 mm de alto.	
	N.º de pedido	Descripción
	350431	Indicador de nivel de líquido y temperatura.

KITS DE RESPIRADERO DE DEPÓSITO

	N.º de pedido	Descripción
	206767	Kits de respiradero de depósito para uso con bombas de las series PA17, PA55, PE17, PE55, PE120, PG55, PG120, PQ60 and PQ120. Peso: 0,6 kg
	250175	Kits de respiradero de depósito para uso con bombas de las series PE21 y PE46. Estos kits sustituyen la tapa de llenado del depósito cuando la bomba se usa en entornos de suciedad o polvo. Peso: 0,6 kg

RUEDAS

	Las ruedas de 50,8 mm de diámetro se colocan en la parte inferior de los depósitos grandes para su portabilidad. Se venden por separado. Haga un pedido por la cantidad que necesite.	
	N.º de pedido	Descripción
	10494	Rueda simple. Peso: 0,1 kg

PROTECTOR DEL CONTROL DE PEDAL

	N.º de pedido	Descripción
	16339	Protección del pedal para uso con los controles de pedal 10461 y 251660.

BANDA MAGNÉTICA

	N.º de pedido	Descripción
	207762	Banda magnética con reverso adhesivo que puede añadirse a los n.º 25017, 202777, 202778 y 304718 y mandos. Proporciona una fuerza de sujeción de 2,7 kg. Peso, 50 g

KITS DE JUNTAS VITON™*

	Se pueden usar en todos los cilindros de las series «C» y «RH», así como en las bombas manuales de las series P12, P55, P59, P157/P159, P157D/P159D y P300/P300D. Estas juntas se requieren cuando se usan fluidos hidráulicos resistentes al fuego. No son necesarias con fluido Flame-Out®.		
	N.º de pedido	Para	Modelo
	300507	P12	Todos
	300472	P23, P55	Todos
	300510	P59	Todos
	300508	P157, P159, P300	A
	300690	P157, P159	B
	300696	P300	B
	300508	P157D, P159D, P300D	A
	300693	P157D, P159D	B
300699	P300D	B	

* Viton™ es una marca comercial o marca registrada de The Chemours Company

CARRO UNIVERSAL PARA BOMBAS



Puede trasladar sus bombas hidráulicas con el carro PC200. El robusto bastidor tubular puede soportar fácilmente bombas de hasta 91 kg de peso. Con ruedas de 305 mm, el carro se desplaza con facilidad. Basta con cargar la bomba en el carro y llevarla directamente donde se necesite. El diseño de orificios de montaje universal le permite aceptar una amplia variedad de bombas Power Team.

El carro puede utilizarse con las siguiente bombas: Bombas accionadas por aire/hidráulicas PA60, PA64 y PA554; bombas eléctricas/hidráulicas de las series PE55, PE183-2 y PE184-2; bombas «silenciosas» de las series PE21, PQ60 y PQ120; bombas de motor de gasolina/hidráulicas de la serie PG55; y bombas con depósitos opcionales de 19 y 38 litros, modelos RP50, RP51, RP101 y RP103.

(En la ilustración aparece la bomba, que no se incluye)

N.º de pedido	Descripción
PC200	Carro universal para bombas con ruedas de 305 mm. Peso: 12,2 kg

JAULA DE SEGURIDAD PARA LA BOMBA

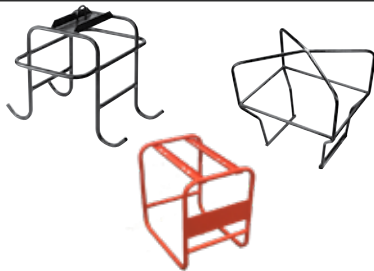

Resguarda la bomba, el motor de gasolina y las válvulas en el lugar de trabajo. Las barras horizontales sirven de prácticas agarraderas para las manos al transportar la bomba; un punto de cogida permite levantar la unidad con una grúa u otro dispositivo. Es un equipo incluido de serie con los modelos PG1203 y PG1204.

Puede encargarse como opción con cualquier otra bomba hidráulica accionada por motor de gasolina, aire o electricidad, equipada con un depósito de 19 litros.

NOTA: Para obtener más información, utilice como referencia las bombas PG1203/PG1204.

N.º de pedido	Descripción
PC200RC	Jaula de seguridad para usar con PC200. (No puede utilizarse con bombas que tengan depósitos de 38 litros). Peso: 16,3 kg
RC2GAL	Jaula de seguridad para uso con bombas PA46, PA55, PE46 y PE55, con depósitos de 9 litros.
RC5	Jaula de seguridad para PG55 y PG120. Para usar con bombas de las series PG120 y PG55. Peso: 8,8 kg

Depósitos de gran capacidad

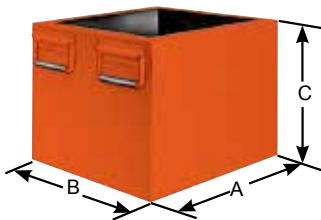

Los depósitos están dotados de tapones de drenaje y de todos los elementos de conversión necesarios.

El aceite hidráulico no está incluido en los kits de depósitos. Haga el pedido por separado.

N.º de pedido	Cap. (l)	Aceite utilizable (l/min)	Para	Tamaño (mm)		
				A	B	C
RP20**	7,6	7,1	Serie PA6, PA50 (modelos A-E)	292	241	165
RP20-F**	7,6	7,1	Serie PA6 (modelo F), serie PA50 (modelos F y G)	292	241	165
RP20M*	9,5	7,2	Serie PA6, PA50 (modelos A-E)	292	241	165
RP20M-F*	9,5	7,2	Serie PA6 (modelo F), serie PA50 (modelos F y G)	292	241	165
RP21*	9,5	7,2	Serie PE18	292	241	165
RP22†	9,5	7,1	PE55, PE120, PA55	292	241	165
RP50	19,0	18,4	PE55, PE120, PA55	457	317	216
RP51	19,0	18,4	PA46, PE21	457	317	216
RP100	37,9	35,1	PE55, PE120, PA55	457	317	368
RP101	37,9	35,1	PG55, PG120	457	317	368
RP103*	37,9	37,0	PQ60, PQ120	392	362	313
RP104	37,9	35,1	PA46, PE46, PE21	457	317	356

* Cuatro orificios de montaje: 1/2"-20, para ruedas giratorias de 50,4 mm de diámetro (n.º 10494)

** Depósito de polietileno de alta densidad.

† Depósito de aluminio.

KITS DE CONVERSIÓN DE DEPÓSITOS METÁLICOS PARA BOMBAS (INCLUYEN JUNTAS Y ABRAZADERAS)

Número de bomba	Número de pedido de depósito metálico	Capacidad del depósito metálico (l)	Peso del depósito (kg)	Número de bomba	Número de pedido de depósito metálico	Capacidad del depósito metálico (l)	Peso del depósito (kg)	Número de bomba	Número de pedido de depósito metálico	Capacidad del depósito metálico (l)	Peso del depósito (kg)
PA6	213896	1,7	1,4	PA50	213896	1,7	1,4	PA174	213895	9,5	4,1
PA6A	213896	1,7	1,4	PA50R	213896	1,7	1,4	PE172	213895	9,5	4,1
PA6D	213896	1,7	1,4	PA6R	213896	1,7	1,4	PE172A	213895	9,5	4,1
PA6-2	213895	9,5	4,1	PA50R2	213895	9,5	4,1	PE172S	213895	9,5	4,1
PA6D2	213895	9,5	4,1	PA172	213895	9,5	4,1	PE174	213895	9,5	4,1

Modelo mostrado:

9593

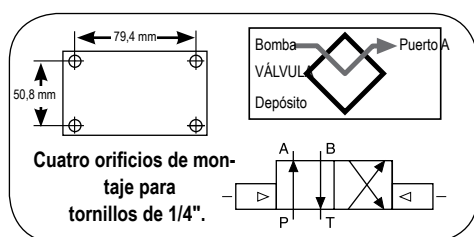

VÁLVULAS ACCIONADAS POR SOLENOIDE DE 3/4 VÍAS, 2 POSICIONES

Aplicación: Cilindros de simple efecto o de doble efecto.

Accionamiento: 9593, 9524 y 9554 son accionadas por solenoide.

Funcionamiento con cilindro de simple efecto: El puerto de aceite «A» o el «B» debe estar taponado en la válvula. Con el puerto «B» taponado, se energiza el solenoide a la posición «A» y se presuriza el puerto de aceite «A». Cuando el solenoide se energiza a la posición «B», el puerto de aceite «A» se convierte en el puerto de retorno.

Funcionamiento con varios cilindros de simple efecto: Puede conectarse una línea de presión desde un banco al puerto de aceite «A» y la otra al puerto de aceite «B» en la válvula. Secuencia: Cuando se energiza en la posición «A», el puerto de aceite «A» se presuriza y sujeta el accesorio conectado al puerto de aceite «A». El puerto de aceite «B» se convierte en el puerto de «retorno» para el cilindro conectado al puerto de aceite «B» y lo retrae. Ocurre lo opuesto cuando se energiza el solenoide «B».

Funcionamiento con cilindro de doble efecto: El puerto «A» está conectado al puerto de «avance» del cilindro y el puerto de aceite «B» conecta al puerto de «retorno» del cilindro. El solenoide se energiza a la posición «A» y el puerto de aceite «A» se presuriza para extender el pistón del cilindro. Ocurre lo opuesto cuando se energiza el solenoide «B». La válvula no retiene en la posición «retraer».

NOTA: Al usar más de una válvula en una bomba, el puerto del depósito puede requerir una válvula de retención para permitir la extensión involuntaria y momentánea de un cilindro retraído.

NOTA: Si la bomba está equipada con una salida de retención interna, puede mantenerse una posición de «parada» con la bomba apagada.

N.º de pedido	Descripción
9593	Válvula de solenoide de 3/4 vías, 2 posiciones, montada de forma remota, 115 V, 50/60 Hz, peso: 7,0 kg.
9524	Válvula de solenoide de 3/4 vías, 2 posiciones, montada de forma remota, 230V, 50/60 Hz, peso: 7,0 kg.
9554	Válvula de solenoide de 3/4 vías, 2 posiciones, montada de forma remota, 24V, 50/60 Hz, peso: 7,0 kg.

Modelo mostrado:

9595

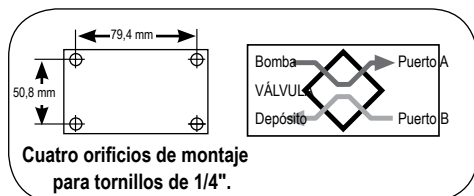

VÁLVULAS ACCIONADAS POR AIRE DE 3/4 VÍAS, 2 POSICIONES

Aplicación: Cilindros de simple efecto o de doble efecto.

Accionamiento: 9595 es accionada por aire.

Funcionamiento con cilindro de simple efecto: El puerto de aceite «A» o el «B» debe estar taponado en la válvula. Con el puerto «B» taponado, se energiza el solenoide a la posición «A» y se presuriza el puerto de aceite «A». Cuando el solenoide se energiza a la posición «B», el puerto de aceite «A» se convierte en el puerto de retorno.

Funcionamiento con varios cilindros de simple efecto: Puede conectarse una línea de presión desde un banco al puerto de aceite «A» y la otra al puerto de aceite «B» en la válvula. Secuencia: Cuando se energiza en la posición «A», el puerto de aceite «A» se presuriza y sujeta el accesorio conectado al puerto de aceite «A». El puerto de aceite «B» se convierte en el puerto de «retorno» para el cilindro conectado al puerto de aceite «B» y lo retrae. Ocurre lo opuesto cuando se energiza el solenoide «B».

Funcionamiento con cilindro de doble efecto: El puerto «A» está conectado al puerto de «avance» del cilindro y el puerto de aceite «B» conecta al puerto de «retorno» del cilindro. El solenoide se energiza a la posición «A» y el puerto de aceite «A» se presuriza para extender el pistón del cilindro. Ocurre lo opuesto cuando se energiza el solenoide «B». La válvula no retiene en la posición «retraer».

NOTA: Al usar más de una válvula en una bomba, el puerto del depósito puede requerir una válvula de retención para permitir la extensión involuntaria y momentánea de un cilindro retraído.

NOTA: Si la bomba está equipada con una salida de retención interna, puede mantenerse una posición de «parada» con la bomba apagada.

N.º de pedido	Descripción
9595	Válvula de solenoide de 3/4 vías y 2 posiciones, montada de forma remota y accionada por aire (se requiere una presión de aire mínima de 3,5 bares), peso: 5,2 kg.

PRECAUCIÓN: Para prevenir un descenso súbito e incontrolado de la carga cuando está descendiendo, use una válvula de reducción de carga (núm. 9596) o una válvula de contrapeso (núm. 9720) en combinación con la válvula direccional usada en su aplicación.

PRECAUCIÓN: La función Posi-Check® no retendrá la carga cuando se cambie directamente de A a B o de B a A, o desde la posición de parada a A o B.

NOTA: La presión máxima en la línea del depósito para las válvulas montadas de forma remota es de 35 bares.

Modelo mostrado:
9508

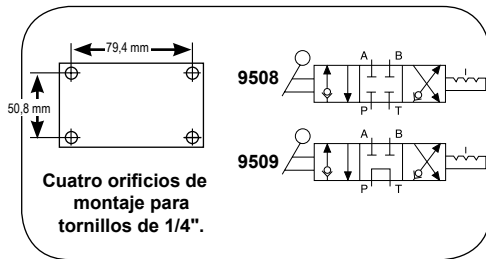
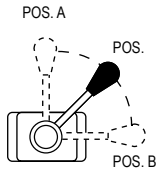

VÁLVULAS MANUALES DE 4 VÍAS Y 3 POSICIONES, DE CENTRO CERRADO Y DE CENTRO EN TÁNDEM, CON POSI-CHECK®

Aplicación: Cilindros de simple efecto o de doble efecto. Al usarse con cilindros de simple efecto, debe taponarse un puerto. Para cilindros de doble efecto, puede usarse cualquiera de los dos puertos para «avance» o «retorno».

Accionamiento: Accionada por palanca, con posición de retención.

Funciones: La unidad 9508 proporciona posiciones de «avance», «parada» y «retorno» con todos los puertos bloqueados (centro cerrado) en la posición de «parada». La 9509 tiene «avance», «parada» y «retorno» con centro en tándem (los puertos de cilindro se bloquean, la bomba sigue en marcha). Ambas válvulas tienen la función Posi-Check® para proteger contra la pérdida de presión al cambiar de «avance» a «parada».

N.º de pedido	Descripción
9508	Válvula manual de 4 vías/3 posiciones (centro cerrado), incluida subplaca para montaje de forma remota. Peso: 2,9 kg
9509	Válvula manual de 4 vías/3 posiciones (centro en tándem), incluida subplaca para montaje de forma remota. Peso: 2,9 kg

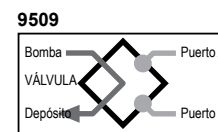
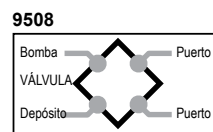

Modelo mostrado:
9526

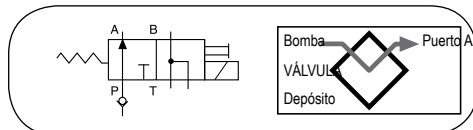

VÁLVULA DE SOLENOIDE DE 3 VÍAS/2 POSICIONES

Aplicación: Cilindros de simple efecto.

Accionamiento: Accionada por solenoide, 115/230/24 V, 50/60 Hz.

Función: Hace que el pistón del cilindro avance cuando se desenergiza el solenoide y la bomba está en marcha. Cuando se energiza el solenoide, el aceite se dirige de vuelta a través del puerto de «retorno» de la válvula y el pistón del cilindro regresa. Para poner el cilindro en posición de «parada», debe detenerse la bomba o retener su caudal en el puerto de «presión» de la válvula con el solenoide desenergizado.

NOTA: La válvula está equipada con una válvula amortiguadora 9631 en el puerto «A». La línea proveniente de la válvula del puerto de «retorno» debe encontrarse sin restricciones (contrapresión máxima de 100 bares) de vuelta al depósito.

IMPORTANTE: Debe instalarse una válvula de retención en línea 9580 en el puerto de «presión» si la bomba de suministro no está equipada con una válvula de retención de salida.

NOTA: Las válvulas mencionadas se envían sin interruptor de control. Use el control manual remoto 202777.

N.º de pedido	Descripción
9559	Válvula de solenoide de 3 vías y 2 posiciones, 115 V, 50/60 Hz. Incluye una subplaca de montaje remoto. Peso: 4,4 kg
9526	Válvula de solenoide de 3 vías y 2 posiciones, 230V, 50/60 Hz. Incluye una subplaca de montaje remoto. Peso: 4,4 kg
9556	Válvula de solenoide de 3 vías y 2 posiciones, 24V, 50/60 Hz. Incluye una subplaca de montaje remoto. Peso: 4,4 kg

Modelo mostrado:
9514

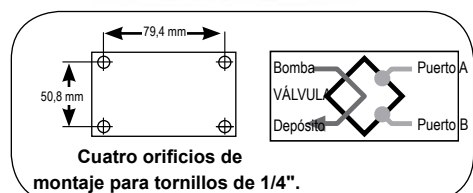

VÁLVULA DE SOLENOIDE DE 4 VÍAS/3 POSICIONES (CENTRO EN TÁNDEM) CON POSI-CHECK®

Aplicación: Cilindros de doble efecto.

Accionamiento: Accionada por solenoide, 115/230/24 V, 50/60 Hz.

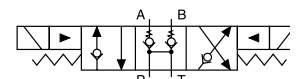

Funciones: Control con botón de «avance», «parada» y «retorno». La función Posi-Check® protege contra la pérdida de presión al cambiar de la posición de «avance» a «parada». Con la válvula en posición de «parada», se bloquean los puertos del cilindro y se dirige el aceite de la bomba al depósito.

NOTA: No permita que la presión de retorno del depósito supere los 500 bares en la válvula. Consulte a la fábrica antes de instalar un interruptor de presión en cualquiera de estas válvulas.

N.º de pedido	Descripción
9514	Válvula de solenoide de 4 vías/3 posiciones (centro en tándem), 115V, 50/60 Hz. Se incluye control remoto manual. Peso: 4,6 kg
9525	Válvula de solenoide de 4 vías/3 posiciones (centro en tándem), 230V, 50/60 Hz. Se incluye control remoto manual. Peso: 4,6 kg
9555	Válvula de solenoide de 4 vías/3 posiciones (centro en tándem), 24V, 50/60 Hz. Se incluye control remoto manual. Peso: 4,6 kg

VÁLVULA DE REDUCCIÓN DE CARGA

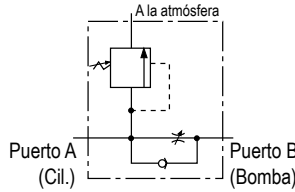

Aplicación: Medición precisa para el retorno controlado del pistón de cilindro.

Funcionamiento: Permite el caudal libre al extender el cilindro, alivio de la presión incorporado y función Posi-Check® que bloquea y retiene la carga en posición elevada hasta que el operador abre la válvula. Puede prefijarse para conseguir un retorno medido constante, o el operador puede seleccionar una velocidad de retorno en cada accionamiento. Tiene puertos de 3/8" NPTF.

NOTA: El ajuste de la presión de la válvula de alivio es de 830 bares. La presión operativa es de 700 bares y el caudal máximo de 19 l/min.

N.º de pedido	Descripción
9596	Válvula de reducción de carga. Peso: 1 kg

VÁLVULA DE SECUENCIA

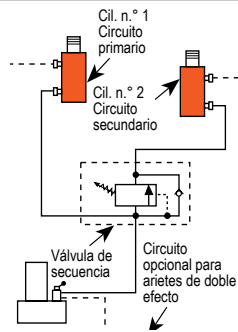
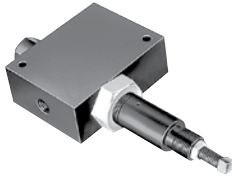

Aplicación: Se usa cuando un cilindro en una aplicación de varios cilindros debe avanzar antes que los demás.

Funcionamiento: La bomba está conectada al puerto «P» y cilindros separados a los puertos «A» y «B». Cuando se aplica presión al puerto «P», el cilindro «A» avanza. El cilindro «B» no avanzará hasta que se alcance un valor de presión predeterminado en el cilindro «A». El valor de la presión puede regularse entre 35 y 550 bares con el tornillo de ajuste (el valor predeterminado de fábrica es de 70 bares). Tiene puertos de 3/8" NPTF.

N.º de pedido	Descripción
9597	Válvula para secuencia de control de la presión. Peso: 2,5 kg

VÁLVULA REDUCTORA DE PRESIÓN

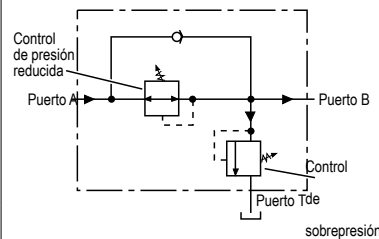

Aplicación: Proporciona un control de presión completo e independiente a dos o varios sistemas de sujeción operados por una sola fuente de alimentación.

Funcionamiento: Puede usarse para proporcionar presiones diferentes en diversas etapas de un solo sistema. Prácticamente cero fuga en las válvulas significa que cada sistema puede operarse mediante una sola fuente continua de presión. Ajustable entre 70 y 350 bares en el puerto de salida «B» (secundario). Tiene puertos de 1/4" NPTF.

N.º de pedido	Descripción
9608	Válvula reductora de presión. Peso: 2,6 kg

PRECAUCIÓN: El control de sobrepresión debe establecerse en un valor más alto que la presión operativa.

VÁLVULA DE CONTRAPESO

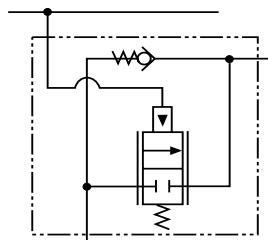

Aplicación: Cilindros de doble efecto. Retención positiva y descenso controlado y «sin traqueteo» de una carga.

Funcionamiento: La carga se eleva a la velocidad de caudal de la bomba y se retiene cuando se apaga la bomba. Cuando la bomba cambia a «retroer», la válvula de contrapeso continúa reteniendo la carga hasta que la presión del sistema supera la presión causada por la carga. La carga puede entonces bajarse suavemente al caudal de la bomba. La válvula de contrapeso está diseñada para funcionar con bombas con un caudal de alta presión de hasta 1,9 l/min y relaciones entre cilindros de 3 a 1.

N.º de pedido	Descripción
9720	Válvula de contrapeso, incluye dos pares de racores (macho y hembra), mangueras hidráulicas y tapas de protección contra el polvo. Peso: 4,5 kg
9721	Válvula de contrapeso, que incluye dos pares de racores (macho y hembra), pero no incluye acopladores, mangueras, racores y tapas de protección contra el polvo. Peso: 4,2 kg

PRECAUCIÓN: La válvula de contrapeso patentada 9720 tiene una presión piloto de hasta 210 bares. Debido a que esta presión se aplica al extremo del vástago del cilindro mientras está ya con carga, el sistema no debe dimensionarse para cargas mayores del 80 % de la capacidad nominal del cilindro. Para prevenir un descenso súbito e incontrolado de la carga cuando está descendiendo, use una válvula de reducción de carga (núm. 9596) o una válvula de contrapeso (núm. 9720) en combinación con la válvula direccional usada en su aplicación.

Accesorios

VÁLVULA DOSIFICADORA

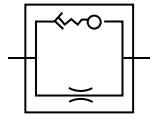

Aplicación: Para sistemas que usan cilindros grandes o extensas longitudes de manguera hidráulica.

Funcionamiento: El control se sobrecarga al restringir el caudal si este supera los 26,5 l/min. Cuando disminuye el caudal, la válvula se vuelve a abrir automáticamente. Tiene extremo macho roscado de 3/8" NPTF para enroscar en el puerto de retorno de la válvula de control del sistema, y un extremo hembra de 3/8" NPTF que permite conectar directamente la manguera de retorno.

N.º de pedido	Descripción
9631	Válvula dosificadora. Peso: 0,1 kg

VÁLVULA REGULADORA DE PRESIÓN "EN LÍNEA".

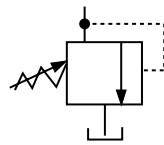

Aplicación: Cilindros de simple efecto o de doble efecto. Permite ajustar las presiones operativas en diversos valores por debajo del ajuste de la válvula de alivio de la bomba.

Funcionamiento: La válvula reguladora se ajusta con facilidad para mantener presiones de entre 20 y 700 bares. Mantiene un ajuste de presión dado dentro del 3 % en ciclos repetidos. El rango de caudal es de 0,3 l/min a 23 l/min.

N.º de pedido	Descripción
9633	Válvula reguladora de presión en línea con dos puertos de entrada con rosca NPTF de 3/8", un puerto de depósito con rosca NPTF de 1/8" y un kit de conducto de drenaje de 1 m. Peso, 1,9 kg

VÁLVULA DE ALIVIO



Aplicación: Es una manera económica de proteger un circuito hidráulico contra la sobrepresurización.

Funcionamiento: Estas válvulas preajustadas de fábrica están diseñadas para un caudal máximo de 19 l/min. Se entrega con puerto macho de 1/8" NPTF. Todas las válvulas pesan 0,1 kg. Véase la tabla siguiente para consultar la información sobre pedidos.

NOTA: Advierta a los trabajadores del peligro del aceite hidráulico presurizado y caliente. Instale estas válvulas solamente en un área cerrada o protegida.



Configuración típica

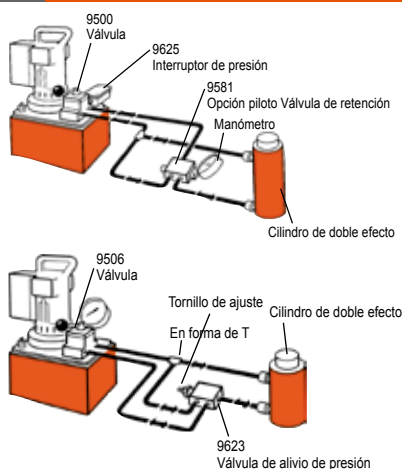

Válvula de alivio N.º de pedido	Ajuste de presión* (bares)	Válvula de alivio N.º de pedido	Ajuste de presión* (bares)
RV21278	697/738	RV21278-50	352/393
RV21278-6	41/44	RV21278-52	366/407
RV21278-10	62/69	RV21278-55	386/428
RV21278-15	103/117	RV21278-57	400/442
RV21278-17	110/124	RV21278-60	421/462
RV21278-20	131/152	RV21278-65	455/497
RV21278-25	159/186	RV21278-70	490/531
RV21278-27	179/193	RV21278-75	524/566
RV21278-28	186/207	RV21278-80	559/600
RV21278-30	207/235	RV21278-83	580/621
RV21278-32	214/228	RV21278-86	600/642
RV21278-35	241/262	RV21278-88	614/662
RV21278-38	283/310	RV21278-90	628/669
RV21278-40	304/331	RV21278-114	793/834
RV21278-43	338/366	RV21278-6280	440/476
RV21278-48	352/393		

*Todas las válvulas de alivio están preconfiguradas: no se pueden reparar

VÁLVULA DE CIERRE



Aplicación: Esta válvula de aguja permite una dosificación precisa del aceite hidráulico

Funcionamiento: Puede usarse para controlar varios cilindros de simple efecto.

N.º de pedido	Descripción
9575	Válvula de cierre con puertos de 3/8" NPTF. Peso: 0,6 kg

VÁLVULA DE RETENCIÓN

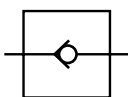
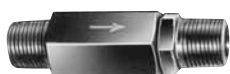

Aplicación: Permite el caudal de aceite hidráulico en solo una dirección.

Funcionamiento: Se instala directamente en la línea hidráulica.

N.º de pedido	Descripción
9580	Válvula de retención con extremos macho de 3/8" NPTF. Peso: 0,2 kg

VÁLVULA DE RETENCIÓN ACCIONADA POR PILOTO

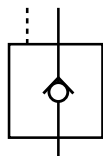

Aplicación: Para usarse con válvulas de centro en tándem o de centro abierto. Permite el caudal libre del fluido en una sola dirección.

Funcionamiento: El caudal se bloquea en la dirección opuesta hasta que se aplique la presión de aceite piloto. Esto impide la pérdida de presión si se cambia la válvula inadvertidamente o se rompe la línea de la bomba. La presión de disparo mínima es de 4,1 bares. La presión piloto requerida es de aproximadamente el 16 % de la presión verificada del sistema.

N.º de pedido	Descripción
9581	Válvula de cierre accionada por piloto con puertos de 3/8" NPTF. Peso: 1,7 kg

VÁLVULA DE ALIVIO DE PRESIÓN «EN LÍNEA»

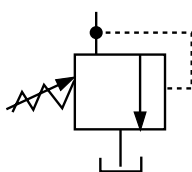

Aplicación: Cilindros de simple efecto o de doble efecto. Para sitios remotos en un circuito hidráulico donde los requisitos de presión máxima son menores que el ajuste de válvula de sobrecarga básico en la bomba.

Funcionamiento: Ajustable desde 70 hasta 700 bares. La válvula tiene muelle y es de efecto directo.

N.º de pedido	Descripción
9623	Válvula de alivio de presión con puertos de 3/8" NPTF. Peso, 0,9 kg

Modelo mostrado:
9639, 9638



Requisitos de rendimiento

Si desea información técnica adicional o solicitar una **ficha de datos de seguridad sobre materiales**, llame al 1-800-477-8326 o visite el sitio web www.powerteam.com.

Características

ACEITE HIDRÁULICO ESTÁNDAR

- Para el funcionamiento fiable de todas las bombas y los cilindros hidráulicos.
- Contiene aditivos supresores de espuma y tiene un alto índice de viscosidad.

FLUIDO HIDRÁULICO RESISTENTE AL FUEGO FLAME-OUT® 220*

- Contiene aditivos contra la oxidación, la espuma y el lodo.
- Aporta una protección resistente al fuego. Nota: Se inflamará si la fuente calorífica tiene una intensidad extrema. Sin embargo, no propagará la llama y es autoextinguible si no hay una fuente de ignición.
- Proporciona máxima lubricación y transferencia térmica.
- Ofrece un rango más amplio de temperaturas de servicio.
- No es necesario cambiar las juntas en su equipo Power Team. Simplemente drene el aceite estándar y reemplácelo con el aceite Flame-Out® 220.

FLUIDO HIDRÁULICO BIODEGRADABLE

- El fluido biodegradable, no tóxico, soporta condiciones operativas de moderadas a extremas. Aporta una excelente protección contra la oxidación.
- Ofrece propiedades antidesgaste de nivel superior y tiene excelente compatibilidad con múltiples metales.

ACEITE PARA BAJAS TEMPERATURAS

- Proporciona operaciones fluidas y fiables en las condiciones climáticas más frías.

► Especificaciones técnicas

Descripción	Calidad (ASTM)	Gravedad específica @ 16°C (kg/l)	Color (ASTM)	Punto de ignición	Punto de combustión	Punto de fluidez	Viscosidad		Índice de viscosidad	Prueba de espuma (ASTM)
							SUS @ 38°C	SUS @ 99°C		
Aceite estándar	215	0,88	2 Ámbar	204 °C	221 °C	-34 °C	215	48	100 min.	Aprobado
Flame-Out®	220	0,91	Ámbar claro	260°C	288°C	-26°C	220	55	140 min.	Aprobado
Biodegradable	—	0,92	2 Ámbar	224°C	ND*	-30°C	183	53	213 min.	Aprobado
Baja temperatura	—	0,87	6,5 rojo	180°C	204 °C	-45°C	183	52	190 min.	Aprobado

► Información para pedido

Número de pedido	Descripción del aceite	Cantidad l
9636	Aceite estándar	0,9
9637		3,8
9638		9,5
9616		208
9639	Flame-Out®	3,8
9640		9,5
9645	Biodegradable	3,8
9646		9,5
9647	Bajas temperaturas	3,8

CONTROL DE MOTOR ON-OFF

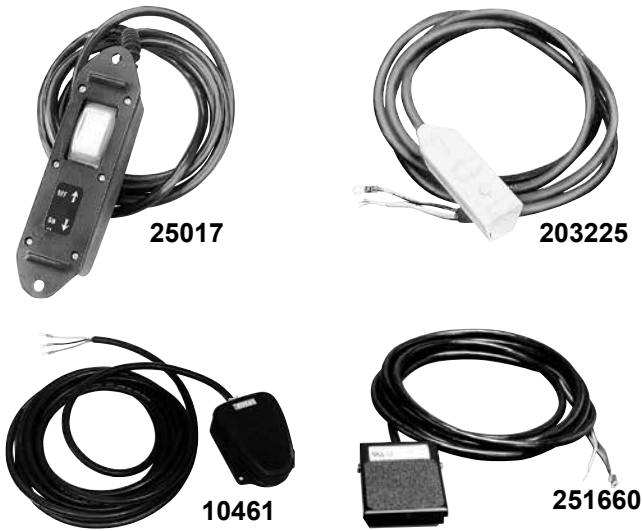

Los siguientes interruptores de control remoto dan un control momentáneo de «encendido» sobre la bomba hidráulica. Estos interruptores son del tipo «hombre muerto» y están cargados por muelle en la posición «apagada». Pueden usarse con cualquier bomba hidráulica eléctrica Power Team.

N.º de pedido	Descripción
25017	Control remoto manual. Incluye un interruptor de pulsador con cable de 3 m. Peso: 0,4 kg.
203225	Control remoto manual. Ultrarresistente con un único pulsador y carcasa de neopreno con cable de 3 m. La carcasa impide la entrada de polvo, pelusa y líquidos (la unidad no es sumergible). Peso: 0,4 kg
10461	Control remoto de pedal, con cable de 3 m. Peso: 1,4 kg
251660	Control remoto de pedal, con cable de 3 m. Para usarse con las bombas de la serie PE10. Peso: 0,5 kg

CONTROL DEL MOTOR Y SOLENOIDE



N.º de pedido	Descripción
202777 *	Control remoto manual. Incluye un interruptor de tipo basculante que permite el avance momentáneo, la parada en el centro del muelle y la retracción con retención. Se suministra con un cable de 3 m, para usarse con válvulas de 3 vías y 2 o 3 posiciones. Peso: 0,4 kg
202778 **	Control remoto manual. Incluye un interruptor de tipo basculante que permite el avance momentáneo, la parada en el centro del muelle y la retracción momentánea. Se suministra con un cable de 3 m, para usarse con válvulas de 4 vías y 3 posiciones. Peso: 0,4 kg
304718**	Control remoto manual. Incluye un interruptor de tipo basculante que permite el avance momentáneo, la parada en el centro del muelle y la retracción momentánea. El interruptor está cableado para arrancar y parar el motor cuando se energiza la válvula. Se suministra con un cable de 3 m. Se utiliza con válvulas de 4 vías y 2 posiciones. Peso: 0,4 kg
309653	Control remoto de pedal. Puede usarse en lugar de cualquiera de los controles manuales anteriores para controlar el mismo tipo de válvulas. El interruptor se activa momentáneamente tanto en la posición de avance como en la de retracción, y se centra por muelle en la posición de parada. Este interruptor de pedal se suministra con un cable de 3 m. Peso: 1,8 kg
17627	Control remoto de pedal. Igual que 309653, pero sin cable. Peso: 0,9 kg
309652	Control remoto de pedal. Tiene las mismas funciones que el 304718. Se suministra con un cable de 3 m. Se utiliza con válvulas de 4 vías y 2 posiciones. Peso: 1,8 kg
216209	Control remoto de pedal. Igual que 309652, pero sin cable. Peso: 0,9 kg

*Para uso en válvulas de solenoide que se utilizan con cilindros de simple efecto
 **Para uso en válvulas de solenoide que se utilizan con cilindros de doble efecto
NOTA: Consulte la lista de válvulas para determinar qué tipo de control remoto debe usar.

CONTROLES DE MOTOR DE AIRE REMOTO



Este control remoto manual tiene dos botones momentáneos, uno para avance y uno para retraer con compensación de resorte para espera. Para usarse con válvulas piloto de aire de 4 vías/2 posiciones.

N.º de pedido	Descripción
209593	Control remoto manual con cable de 3,7 m. Peso: 0,9 kg

SUBPLACAS

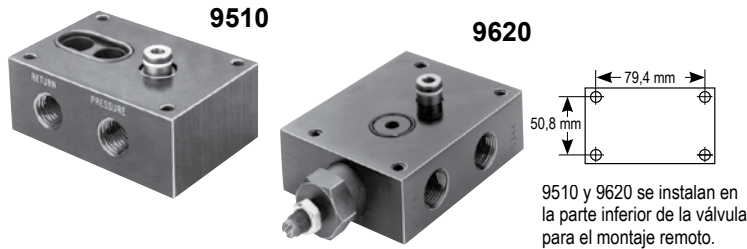

Para el montaje remoto de válvulas de control. Las subplacas convierten rápida y fácilmente las válvulas montadas en la bomba en válvulas de montaje remoto.

N.º de pedido	Descripción
9510	Subplaca para montaje remoto de las válvulas siguientes: 9500, 9501, 9502, 9504, 9506, 9507, 9511, 9552, 9572, 9575, 9576, 9592 y 9594. Peso: 0,7 kg
9620	Para usar con 9500, 9501, 9502, 9552, 9572, 9592, y 9594. Igual que con la 9510, pero tiene una válvula integrada de regulación de presión. Peso: 1,7 kg

SUBPLACAS MONTADAS EN BOMBA

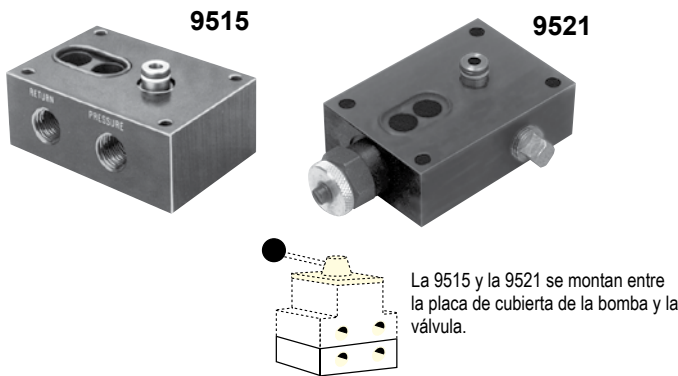

Cuando la subplaca se coloca entre la placa de cubierta de la bomba, la brida de montaje de la válvula y la válvula de control, se proporciona un puerto hembra separado de 3/8" NPTF, abierto para «retorno» sin importar la posición de la válvula. También ofrece un puerto de presión hembra de 3/8" NPTF separado. Esta subplaca puede resultar útil cuando se desea usar una bomba con una válvula de control montada en la cubierta, más una válvula independiente de montaje a distancia para controlar otra función.

Para usar con las siguientes válvulas: 9500, 9501, 9502, 9504, 9506, 9507, 9511, 9520, 9552, 9572, 9575, 9576, 9592, 9594 y 9609.

N.º de pedido	Descripción
9515	Subplaca, peso: 0,6 kg
9521	Subplaca para usar debajo de la mayor parte de las válvulas montadas en bomba y proporcionar control de presión ajustable en unidades no equipadas con un regulador de presión externo. Peso: 1,7 kg

FILTRO NEUMÁTICO/REGULADOR/LUBRICADOR



Recomendado para su uso con bombas neumáticas e hidráulicas de velocidad única.

N.º de pedido	Descripción
9531	Filtro/regulador 1/4" NPTF entrada y salida. Peso: 0,4 kg

INTERRUPTOR DE PRESIÓN

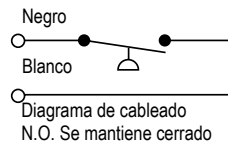

Aplicación: Se usa en circuitos hidráulicos en los que se debe «mantener» la presión del sistema. Apaga automáticamente (eléctricamente) el motor de la bomba cuando se alcanza la presión predeterminada del sistema.

Se instala directamente en el distribuidor de la válvula de control o puede montarse en línea para leer la presión del sistema. Tiene una rosca NPTF macho de 1/4", y un racor NPTF de 1/4" para montar un manómetro si es necesario. Ajustable desde 70 hasta 700 bares. Puede usarse para activar otros dispositivos eléctricos en el sistema. El cableado es «normalmente abierto» y se mantiene cerrado mediante la presión del muelle.

N.º de pedido	Descripción
9625	Interruptor de presión en línea con puerto de 1/4" NPTF para manómetro. Peso: 0,5 kg

IMPORTANTE: El valor nominal eléctrico del interruptor es de 5 amperios a 250 voltios máximo. Para prevenir daños permanentes en el interruptor, debe instalarse un relé de control que gestione la corriente o la tensión que supere estos límites. El interruptor de presión nunca debe utilizarse para accionar directamente el motor eléctrico.

VÁLVULAS DE CONTROL PILOTO ACCIONADAS POR AIRE



Aplicación: Para usarse cuando se requiere una señal piloto de aire a la presión hidráulica fijada. Puede usarse para cambiar válvulas y arrancar o parar bombas neumáticas.

Se instala directamente en el distribuidor de control o puede montarse «en línea» para leer la presión hidráulica del sistema. Enciende automáticamente una señal piloto de aire cuando se llega a una presión predeterminada del sistema. Tiene un roscado macho de 1/4" NPTF, y un racor de 1/4" NPTF para montar un manómetro si es necesario. Regulable desde 35 hasta 700 bares. Consumo eléctrico máximo de 700 l a 700 bares.

N.º de pedido	Descripción
9641	Válvula de control accionada por piloto, normalmente cerrada, con rosca macho de 1/4" NPTF. Peso: 0,5 kg
9643	Válvula de control accionada por piloto, normalmente abierta, con rosca macho de 1/4" NPTF. Peso: 0,5 kg.

Modelo mostrado:

9755E



Accesorios

Características

LAS MANGUERAS DE CAUCHO REFORZADAS CON HILO TRENZADO OFRECEN UNA MAYOR DURABILIDAD

- Manguera reforzada con 4 trenzas de alambre de acero de alta resistencia a la tracción.
- La cubierta de caucho sintético es resistente al aceite y a la intemperie.
- Racores de 3/8" NPTF en ambos extremos.
- La presión operativa es de 700 bares.



Tiempo de retorno del cilindro

Cilindro n.º	9769E	9781E
	Manguera de 3,1 m Diámetro interior 6,4 mm	Manguera de 3,1 m Diámetro interior 9,5 mm
C2514C	51 seg.	14 seg.
C556C	1 min., 30 seg.	24 seg.
C5513C	4 min., 12 seg.	59 seg.
C10010C	6 min., 56 seg.	1 min., 3 seg.



Manguera con semiacoplador

Conjunto de manguera 9754E, que consiste en 9756E (manguera de 1,8 m) y 9798 (semiacoplador de manguera) y 9800 (tapa de protección contra el polvo).

Información para pedido

Tipo de manguera	Diámetro interior de la manguera (mm)	Longitud de manguera (m)	Índice de rotura (bar)	Número de pedido
Caucho, hilo trenzado	6,5	0,9	3250	9755E
Caucho, hilo trenzado	6,5	1,8	3250	9756E
Caucho, hilo trenzado	6,5	1,8	3250	9754E**
Caucho, hilo trenzado	6,5	2,4	3250	9757E
Caucho, hilo trenzado	6,5	3,1	3250	9758E
Caucho, hilo trenzado	6,5	3,7	3250	9759E
Caucho, hilo trenzado	6,5	6,1	3250	9760E
Caucho, hilo trenzado	6,5	9,1	3250	9761E
Caucho, hilo trenzado	6,5	15,3	3250	9762E

Tipo de manguera	Diámetro interior de la manguera (mm)	Longitud de manguera (m)	Índice de rotura (bar)	Número de pedido
Caucho, hilo trenzado*	9,5	0,9	2800	9733E
Caucho, hilo trenzado*	9,5	1,8	2800	9776E
Caucho, hilo trenzado*	9,5	3,1	2800	9777E
Caucho, hilo trenzado*	9,5	4,6	2800	9734E
Caucho, hilo trenzado*	9,5	6,1	2800	9778E
Caucho, hilo trenzado*	9,5	9,1	2800	9735E
Caucho, hilo trenzado*	9,5	12,2	2800	9736E
Caucho, hilo trenzado*	9,5	15,3	2800	9779E

* Gran caudal

**Se suministra con semiacoplador de manguera 9798 y tapa de protección contra el polvo 9800.

Modelo mostrado:
9767E



Características

MANGUERAS DE POLIURETANO.

- Tubo de núcleo de nylon con refuerzo de alambre de acero de alta resistencia a la tracción.
- Las mangueras están equipadas con protectores de manguera de plástico.
- Radio de curvatura de 70 mm
- Adecuada para servicio continuo a temperaturas entre -40 °C y 100 °C.



Tiempo de retorno del cilindro

Cilindro n.º	9769E	9781E
	Manguera de 3,1 m Diámetro interior 6,4 mm	Manguera de 3,1 m Diámetro interior 9,5 mm
C2514C	51 seg.	14 seg.
C556C	1 min., 30 seg.	24 seg.
C5513C	4 min., 12 seg.	59 seg.
C10010C	6 min., 56 seg.	1 min., 3 seg.



VIGILE SU SEGURIDAD

1. Inspeccionar antes y después de cada uso.
2. Sustituir cuando se detecten signos de degradación o desgaste que puedan afectar a la seguridad o al rendimiento.
3. Mantener el producto limpio.
4. Almacenar de la forma adecuada.

Información para pedido

Tipo de manguera	Diámetro interior de la manguera (mm)	Longitud de manguera (m)	Índice de rotura (bar)	Número de pedido
Poliuretano	6,4	0,6	2800	9765E
Poliuretano	6,4	0,9	2800	9766E
Poliuretano	6,4	1,8	2800	9767E
Poliuretano	6,4	1,8	2800	9764E**
Poliuretano	6,4	2,4	2800	9768E
Poliuretano	6,4	3,1	2800	9769E
Poliuretano	6,4	3,6	2800	9770E
Poliuretano	6,4	6,1	2800	9771E
Poliuretano	6,4	15,3	2800	9772E
Poliuretano	6,4	22,9	2800	9750E
Poliuretano	6,4	30,5	2800	9751E

Tipo de manguera	Diámetro interior de la manguera (mm)	Longitud de manguera (m)	Índice de rotura (bar)	Número de pedido
Poliuretano*	9,5	1,8	2800	9780E
Poliuretano*	9,5	3,1	2800	9781E
Poliuretano*	9,5	6,1	2800	9782E
Poliuretano*	9,5	15,3	2800	9783E

* Gran caudal

**Se suministra con semiacoplador de manguera 9798 y tapa de protección contra el polvo 9800.

Modelo mostrado:
9775



Accesorios

Características

MANGUERA NO CONDUCTORA

- Para aplicaciones que requieren aislamiento eléctrico.
- Racores de 3/8" NPTF en ambos extremos
- Factor de fuga de menos de 50 microamperios.
- Poliuretano naranja para una fácil identificación.
- La cubierta no presenta perforaciones; de este modo se evita que entre humedad en la manguera que pueda afectar a la conductividad.
- Las mangueras soportan una presión de rotura mínima de 2800 bares.



VIGILE SU SEGURIDAD

1. Inspeccionar antes y después de cada uso.
2. Sustituir cuando se detecten signos de degradación o desgaste que puedan afectar a la seguridad o al rendimiento.
3. Mantener el producto limpio.
4. Almacenar de la forma adecuada.



Mangueras para llave de apriete hidráulico - no conductoras Línea doble



Número de pedido	Longitud de manguera (m)	Diámetro interior de la manguera (mm)
TWH15	4,6	6,4
TWH20	6	6,4
TWH30	15,2	6,4

Para obtener información sobre llaves de apriete, consulte la sección de herramientas.

Información para pedido

Número de pedido	Acopladores / Racores	Diámetro interior de la manguera (mm)	Longitud de manguera (m)	Índice de rotura (bar)
9773	Racor NPTF de 3/8"	6,4	1,8	2800
9774	Racor NPTF de 3/8"	6,4	3,1	2800
9775	Racor NPTF de 3/8"	6,4	6,1	2800

ACOPLADORES PARA CILINDROS Y MANGUERAS Diseñados para utilizarse a presiones de hasta 700 bares con gatos hidráulicos, cilindros, etc. Son del tipo de unión roscada para intercambiar los cilindros en segundos. Cada mitad tiene una válvula con una bola de precisión para un cierre estanco cuando están desconectados. Estos acopladores también permiten separar, con mínima pérdida de aceite, los cilindros o mangueras de la bomba cuando estén a 0 bares.

ACOPLADORES DE UNIÓN POR PRESIÓN, SIN DERRAMES: están diseñados para permitir un gran caudal de aceite, sin derrames, conectados a presión con collarín de seguridad y con diseño de cara plana para aplicaciones de alta presión. El concepto de superficie de cara plana facilita limpiar ambos extremos del acoplador antes de conectar. Nuestro diseño exclusivo con conexión a presión («dry-break», desconexión en seco) elimina los derrames de aceite. El collarín de seguridad hace que las desconexiones accidentales pasen a ser cosa del pasado. Para funcionar a 700 bares.

	N.º de pedido	Descripción		N.º de pedido	Descripción
	9795	Acoplador rápido completo, con dos tapas de protección contra el polvo n.º 9800, de rosca NPTF de 3/8".		251410	Acoplamiento roscado hembra de conexión rápida. Se utiliza en llaves de apriete hidráulico, rompetuercas, mangueras y bombas de 700 bares. Rosca hembra de 1/4" NPT
	9798	Semiacoplador macho (de manguera), con rosca de 3/8" NPTF. Incluye tapa de protección contra el polvo.		251411	Manguito roscado macho de conexión rápida. Se utiliza en llaves de apriete hidráulico, rompetuercas, mangueras y bombas de 700 bares. Rosca hembra de 1/4" NPT
	9796	Semiacoplador hembra (de cilindro) con tapa de protección contra el polvo n.º 9800, 3/8" NPTF.		252364	Cubierta antipolvo de metal para acoplador hembra
	9796-V*	Semiacoplador hembra (de cilindro) con juntas Viton™ y tapa de protección contra el polvo metálica n.º 9797, 3/8" NPTF.		252365	Cubierta antipolvo de metal para acoplador macho
	9796-E	Semiacoplador hembra (de cilindro) con juntas EPR y tapa de protección contra el polvo metálica n.º 9797, 3/8" NPTF.		9792	Semiacoplador hembra (de cilindro), de conexión a presión, sin derrame. (peso: 0,14 kg.)
	9799	Tapa de protección contra el polvo metálica opcional (mitad de la manguera).		9793	Semiacoplador macho solamente (para manguera), antiderrame y de conexión a presión. (Peso, 0,14 kg)
	9797	Tapa de protección contra el polvo metálica opcional para la mitad del cilindro.		9794	Acoplador rápido completo (macho y hembra), antiderrame y de conexión a presión. No se incluyen las tapas de protección contra el polvo. (Peso, 0,23 kg)
	9800	Tapa de protección contra el polvo para semiacopladores macho o hembra de 3/8" NPTF. (Peso, 0,14 kg)			

* Viton™ es una marca comercial o marca registrada de The Chemours Company

Modelo mostrado:
9040E



Accesorios



Accesorios para manómetros analógicos



9046 - Kit de relleno de silicona

Kit de relleno de silicona. 212 gr. Se requiere una botella para rellenar el manómetro de 102 mm; cuatro botellas para el de 152 mm.



9049 - Racor amortiguador

Amortiguador de pulsaciones de alto rendimiento. 1/4" NPTF macho x 1/4" NPTF hembra.

Características

MANÓMETROS HIDRÁULICOS DE SERVICIO PESADO

- Los manómetros presentan una aguja roja Day-glo® de fácil lectura y gran visibilidad.
- El tubo Bourdon de alta resistencia garantiza una larga vida útil.
- Carcasas de acero inoxidable y anillos de sujeción de las lentes.
- Tiene conexiones de 1/4" NPT.
- Los manómetros están calibrados internamente y cumplen las normas ASME B40.1, grado B



Configuración típica - Situaciones de montaje

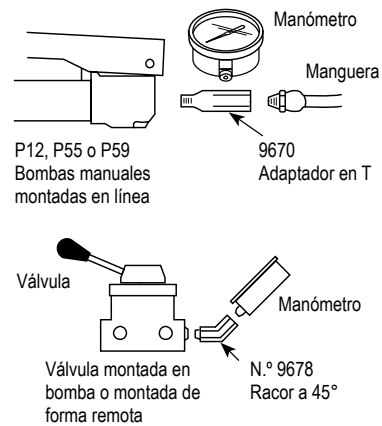

Información para pedido

Número de pedido	Diámetro de la cara (mm)	Rango de presiones (bar)	Rango de tonelaje (toneladas)	Graduaciones principales (bar)	Graduaciones secundarias (bar)	Relleno de silicona (Sí/No)	Usar con la serie de cilindros
9040E	63,5	0 - 690	-	2000 psi, 100 bares	200 psi, 20 bares	Sí	Todas
9052E	101,6	0 - 690	-	1000 psi, 100 bares	100 psi, 20 bares	Sí	Todas
9053E	101,6	0 - 690	0-5	2000 psi, 1 tonelada	200 psi, 0,1 toneladas	No	C y RLS
9055E	101,6	0 - 690	0-10	2000 psi, 1 tonelada	200 psi, 0,1 toneladas	No*	C, RD, RH, RLS y RSS
9057E	101,6	0 - 690	0-15	2000 psi, 1 tonelada	200 psi, 0,2 toneladas	Sí	C
9059E	101,6	0 - 690	0-17,5 0-30 0-50	2000 psi, 5 toneladas	200 psi, 0,5 toneladas en escalas de 30, 50 toneladas; 0,2 toneladas sobre una escala de 17,5 toneladas	No*	RT172, RT302, RT503
9061E	101,6	0 - 690	0-20	2000 psi 5 toneladas	200 psi, 0,5 toneladas	Sí	RH, RLS, RSS
9063E	101,6	0 - 690	0-25	2000 psi 5 toneladas	200 psi, 0,5 toneladas	No*	C y RD
9065E	101,6	0 - 690	0-30	2000 psi, 5 toneladas	200 psi, 0,5 toneladas	No*	RH†, RLS y RSS
9067E	101,6	0 - 690	0-50	2000 psi, 5 toneladas	200 psi, 0,5 toneladas	No*	RH†, RLS y RSS
9069E	101,6	0 - 690	0-55	2000 psi, 5 toneladas	200 psi 0,5 toneladas	No*	C, R, RA y RD
9071E	101,6	0 - 690	0-60	2000 psi, 5 toneladas	200 psi, 1 tonelada	No*	RH, excepto RH6010
9073E	101,6	0 - 690	0-75	2000 psi, 5 toneladas	200 psi, 1 tonelada	Sí	C, RLS y RD8013
9075E	101,6	0 - 690	0-100	2000 psi, 10 toneladas	200 psi, 1 tonelada	No*	C, R, RA, RD, RH, RLS†, RSS† y RT1004†
9077E	101,6	0 - 690	0-150	2000 psi, inicialmente 10, después 20 toneladas	200 psi, 2 toneladas	No*	C, R, RD y RLS
9079E	101,6	0 - 690	0-200	2000 psi, 20 toneladas 10 después 20 toneladas	200 psi, 2 toneladas	No*	R, RD y RH†
9089	152,4	0 - 690	0-690	1000 psi, 100 bares	100 psi, 10 bares	No	Todas

* Se suministra «seco». El usuario puede cambiarlo a «húmedo» usando silicona líquida n.º 9046.

† La escala de tonelaje del manómetro puede variar ligeramente entre cilindros de diferentes series debido al área efectiva distinta.

Modelo mostrado:
DG100



Características

DG100 MANÓMETROS DIGITALES

- Precisión dentro de un margen de 1 %, transductor de presión de larga vida útil.
- Los valores de presión se muestran mediante grandes LED rojos en incrementos de 0,7 bares o 1 bar.
- Función de retención de «pico» con interruptor de reinicio e indicador «pico activado»; función de punto de reglaje alto/bajo con salidas de relé para alarmas de límite alto/bajo y señales de control.
- Si la pantalla parpadea lentamente, indica una presión por debajo del límite inferior. Si parpadea rápidamente, avisa de que se ha superado el límite.
- Los relés de limitación en alta y baja tienen capacidad para 5 amperios a 115 voltios.
- Temperatura de servicio entre -18 y 60 °C para la pantalla electrónica y entre -29 y 82 °C para el transductor.
- Las carcasas del manómetro son de aluminio extruido de 1/8 DIN (NEMA 1).
- Cuando se conecta el cable de alimentación al manómetro, la pantalla muestra todos los caracteres y ejecuta una rutina de autodiagnóstico.
- Roscas NPTF macho de 1/4" para la conexión de presión.
- El cable de entrada de señal de 6 pies, se conecta a la parte posterior de la unidad de pantalla.

Accesorios



Configuración típica - Situaciones de montaje



- **DG100** Manómetro digital (en bares).
- **DG100B** Manómetro digital (en bares).

Actualice a **DG100** o **DG100B** cuando:

- Se requieran alarmas por alta o baja presión.
- Se disparen los relés por alta o baja presión
- El indicador de presión debe ser montado a distancia del lugar de medición.
- Precisión en toda la escala dentro del 1%.



Accesorios para DG100



420778 - Soporte para manómetro digital

Soporte de manómetro para DG100. Tiene una base de montaje en ángulo para sujetar el manómetro en un ángulo de visión cómodo. Peso: 0,5 kg



37045 - Cable de alimentación auxiliar

Cable de alimentación auxiliar para uso con cualquier batería de 12 o 24 V. Peso: 0,1 kg *Cuidado: Para usar solo en sistemas con tierra negativa.*

Información para pedido

Número de pedido	Descripción	Rango de presiones (bar)	Peso del producto (kg)
DG100 *	Manómetro digital	0 - 700	1
DG100B *	Manómetro digital	0 - 700	1

Modelo mostrado:
9042DG, 9042DG1500



Accesorios

Características

- El manómetro digital es más fácil de leer y ofrece una precisión superior a la de los manómetros analógicos convencionales.
- Gracias a su sensor y adaptador de acero inoxidable soldados por láser y al grado de protección contra la intemperie IP67, este producto está preparado para su uso en las aplicaciones más exigentes.
- Las cinco unidades de ingeniería preprogramadas permiten a los técnicos leer la presión en la unidad de medición más adecuada para el proceso.
- El manómetro también cuenta con una opción de visualización en gráfico de barras que mejora la visibilidad.
- Incluye apagado automático para conservación de la batería, tara de presión y memoria de presión mínima y de presión máxima.
- Vibración y choque testados bajo MIL-STD-202G.
- Cumplimiento y aprobación de organismos: RoHS, CE, ASME B40.7, UL, cUL 61010-1.
- Los manómetros son calibrados internamente en fábrica y pueden ser certificados in situ, en caso necesario.

► El 9042DG de Power Team ha sido la elección perfecta para monitorizar con precisión la fuerza aplicada en esta prensa de tipo H.



► Características técnicas



- 1 Funda protectora de caucho
- 2 Pantalla amplia de 12,2 mm y con iluminación de fondo que facilita la lectura
- 3 Muestra los valores en múltiples unidades del campo de la ingeniería: psi, bar, mPa, inHg, kg/cm²
- 4 Carcasa resistente a la intemperie con grado de protección IP67
- 5 2000 horas de vida útil, (2) pilas AA (LR6)
- 6 Vida útil habitual: 10 000 000
- 7 Roscas macho de 1/4" NPTF (9042DG); 9/16-18 UNF-2B (9042DG1500). Puerto central de alta presión a 60°.

► Especificaciones técnicas

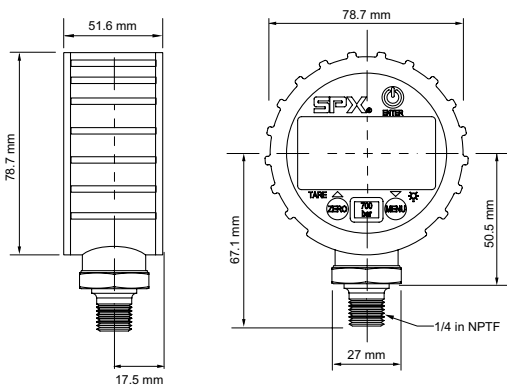

► Información para pedido

N.º de pedido	Diám. de la cara (mm)	Presión nominal (bar)	Rango de temperatura (°C)	Uso de herramienta	Grado de protección IP	Pilas incluidas	Vida útil de la batería (horas)	Precisión	Peso del producto (kg)
9042DG	63,5	0-700	-20 hasta +60	Todas	IP67	2 x AA (LR6)	2000	0,50%	0,24
9042DG1500	63,5	0-1500	-20 hasta +60	Todas	IP67	2 x AA (LR6)	2000	0,25 %	0,24



Configuraciones de montaje típicas para 9042DG

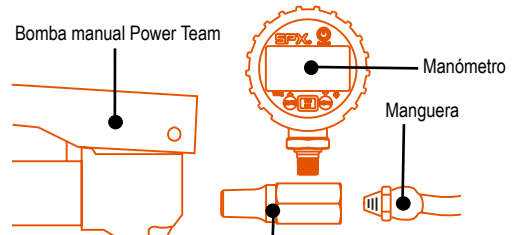

El adaptador en T (nº 9670) se utiliza para instalar un medidor en línea en un circuito hidráulico.

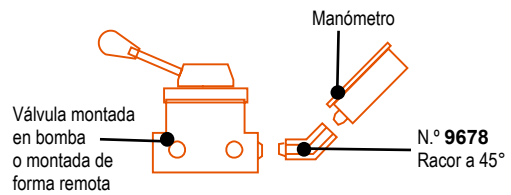

Accesorios



Requisitos de hardware para 9042DG



- ¿Su bomba tiene un puerto de 3/8" o de 1/4" NPTF?
- ¿Está conectando directamente el manómetro a su herramienta o desea desconectarlo rápidamente?
- En la sección de accesorios del catálogo de Power Team encontrará una amplia gama de ajustes y acopladores adecuada a sus necesidades.







Escala a medida

La unidad de medición programable por el usuario le permite configurar una escala personalizada para obtener en el manómetro una lectura que se adecue al cilindro o herramienta usados.



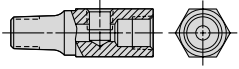
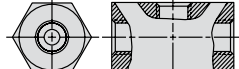
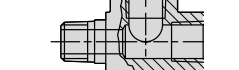
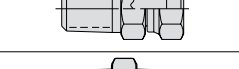
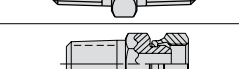
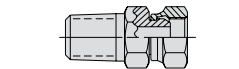
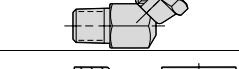

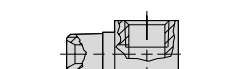
Consejo de seguridad

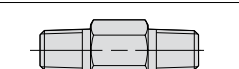
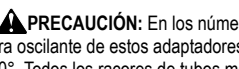
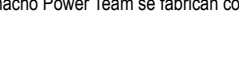
Cuando utilice acopladores para desconectar el manómetro, utilice siempre una cubierta de metal (se pide por separado) en el acoplador lateral de la bomba (hembra) al extraer el manómetro.

	N.º de pedido	Descripción
	9190	Tuberías hidráulicas. 3/8" D.E. x 0,065" de pared; 15,3 m (10 piezas de 1,53 m de longitud). Peso, 5,5 kg
	9670	Adaptador en T Para instalar el manómetro entre la bomba y el acoplamiento de manguera. Tiene puertos hembra de 1/4" y 3/8" NPTF y macho de 3/8" NPTF. Peso, 0,2 kg
	9671	Adaptador en T doble. Permite usar más de un cilindro en serie con una bomba. Tres puertos de 3/8" NPTF hembra. Peso, 0,5 kg
	9672	Pieza en T para el servicio. Dos de 3/8" NPTF hembra interno, uno de 3/8" NPTF macho externo. Peso, 0,3 kg
	9673*	Conector oscilante. 3/8" NPSM macho, 1/4" NPSM hembra. Peso, 0,1 kg
	9674	Conector macho. 43 mm de largo, 1/4" x 3/8" NPTF. Peso, 0,1 kg
	9675*	Conector oscilante. 3/8" NPTF macho, 3/8" NPSM hembra. Peso, 0,1 kg
	9676*	Conector oscilante. 1/4" NPTF macho, 3/8" NPSM hembra. Peso, 0,1 kg
	9677*	Conector oscilante en 45°. 3/8" NPTF macho, 3/8" NPSM hembra. Peso, 0,1 kg
	9678	Racor de 45°. Se usa para montar un manómetro a un ángulo en una conexión como la 9670. Extremos macho y hembra de 1/4" NPTF. Peso, 0,1 kg
	9679	Conector. 1/4" NPTF hembra y 3/8" NPTF macho. Peso, 0,1 kg
	9680	Acoplamiento Ambos extremos de 3/8" NPTF hembra. Peso, 0,1 kg
	9681	Codo macho-hembra. Extremos macho y hembra de 3/8" NPTF. Peso, 0,1 kg
	9682	Conector macho. 43 mm de largo, extremos macho de 3/8" NPTF. Peso, 0,1 kg
	9683	Conector macho. 57 mm de largo, extremos macho de 3/8" NPTF. Peso, 0,1 kg

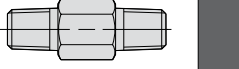
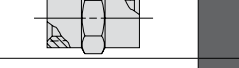
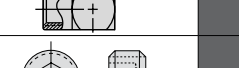
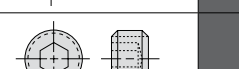
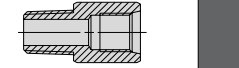
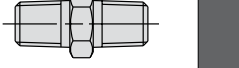
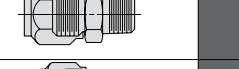
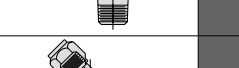
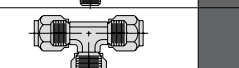
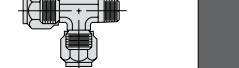
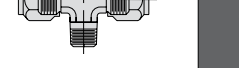
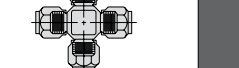
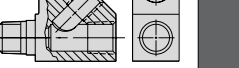
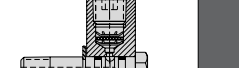
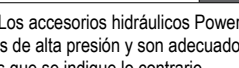
* **PRECAUCIÓN:** En los números de piezas 9673, 9675, 9676 y 9677 el extremo hembra oscilante de estos adaptadores es una rosca de tubo recto (NPSM) con un asiento de 30°. Todos los racores de tubos macho que se usan con estos adaptadores oscilantes hembra deben tener un asiento interno de 30° para que selle correctamente. Todos los racores macho Power Team se fabrican con un asiento de 30° salvo 9687 y 9688.

	N.º de pedido	Descripción
	9684	Conector macho. 57 mm de largo, extremos macho de 1/4" NPTF. Peso, 0,1 kg
	9685	Acoplamiento 1/4" NPTF hembra y 3/8" NPTF hembra. Peso, 0,1 kg
	9686	Codo de 90°. Extremos de 3/8" NPTF hembra. Peso, 0,2 kg
	9687	Tapón de tubería Tratado térmicamente, 3/8" NPTF. Peso, 0,1 kg
	9688	Tapón de tubería Tratado térmicamente, 1/4" NPTF. Peso, 0,1 kg
	9689	Conector. 1/4" NPTF macho y 3/8" NPTF hembra. Peso, 0,1 kg
	9690	Conector macho. 43 mm de largo, extremos macho de 1/4" NPTF. Peso, 0,1 kg
	9692	Conector recto. Tubo de 3/8" x 3/8" macho NPTF. Peso, 0,1 kg
	9693	Codo de 90°. Tubo de 3/8" x 3/8" macho NPTF. Peso, 0,1 kg
	9694	Codo de 45°. Tubo de 3/8" x 1/4" macho NPTF. Peso, 0,1 kg
	9695	Pieza en T. Tubo de 3/8". Peso, 0,1 kg
	9696	Pieza en T macho. Tubo de 3/8" x 1/4" macho NPTF. Peso, 0,1 kg
	9697	Conector macho con ramal en T Tubo de 3/8" x 1/4" macho NPTF. Peso, 0,1 kg
	9698	Cruce. Tubo de 3/8". Peso, 0,2 kg
	9699	Racor de manómetro 45°. Macho y hembra NPTF de 3/8", y hembra NPTF 1/4" a 45°. Peso, 0,3 kg
	9705	Racor, oscilante. 3/8" NPTF macho a 3/8" NPTF hembra. Racor de 90° con malla interna de 370 micrones. Puede girarse en 360° alrededor del eje roscado macho.

NOTA: Los accesorios hidráulicos Power Team están diseñados para nuestros productos hidráulicos de alta presión y son adecuados para presiones de servicio máximas de 700 bares a menos que se indique lo contrario.

BLOQUES DE DISTRIBUIDORES

Seleccione entre una amplia variedad de bloques de distribuidores de alta presión para personalizar su sistema.

	N.º de pedido	Descripción
	9691	Distribuidor en «Y» Sumamente útil al conectar dos cilindros hidráulicos a una sola línea. Tiene tres puertos de 3/8" NPTF. Peso, 0,45 kg
	9634	Bloque de distribuidor. Este distribuidor sirve para instalaciones de varios cilindros, tiene cuatro puertos NPTF de 3/8" y dos puertos de montaje de 6,4 mm. Cuadrado de 2" y 1,5" de grosor. Peso, 0,7 kg
	9635	Bloque de distribuidor. Este distribuidor de forma hexagonal ofrece una mayor versatilidad con seis puertos NPTF de 3/8" y dos puertos de montaje de 6,4 mm. Hexagonal de 2,5" y 1,25" de grosor. Peso, 0,9 kg
	9617	Bloque de distribuidor. Cuando se requiere una instalación de varios cilindros, este distribuidor es extremadamente útil. Tiene seis puertos NPTF de 3/8" para manejar sistemas de varios cilindros. Peso, 1,4 kg
	9648	Bloque de distribuidor. Este bloque de distribuidor de 178 mm de largo tiene siete puertos NPTF 3/8" y dos puertos de montaje de 6,4 mm. Peso, 1,2 kg
	9627	Bloque de distribuidor. Este bloque de distribuidor de 406 mm de largo permite montar las válvulas 9575 o 9596 sin interferencia. Tiene siete puertos NPTF de 3/8" y dos puertos de montaje de 6,4 mm. Peso, 2,7 kg
	9626	Bloque de distribuidor montado en bomba. Convierte las válvulas montadas en la bomba para poder utilizarlas con válvulas montadas a distancia. Este bloque de distribuidor se monta en la subplaca sobre la placa de cubierta de la bomba y aporta puertos (orificios de paso) de presión y retorno de 3/8" NPTF. Caudal máximo recomendado 19 litros/min. Nota: Si se usa con la bomba de la serie PE30 o PG30, se necesitan tornillos de montaje 12,7 mm más largos. Pida cuatro (4) tornillos n.º 11956 por separado.

BLOQUES DE DISTRIBUIDORES CON VÁLVULAS DE AGUJA

Para el funcionamiento independiente de varios cilindros, se cuenta con válvulas de aguja que ofrecen un control manual preciso.

	N.º de pedido	Descripción
	9642	Distribuidor de 2 puertos. Distribuidor con dos válvulas de aguja para controlar dos cilindros. Tiene cuatro puertos de 3/8" NPTF. Peso, 3,7 kg
	9644	Distribuidor de 2 puertos. Distribuidor con cuatro válvulas de aguja para controlar cuatro cilindros. Tiene seis puertos de 3/8" NPTF. Peso, 7,3 kg

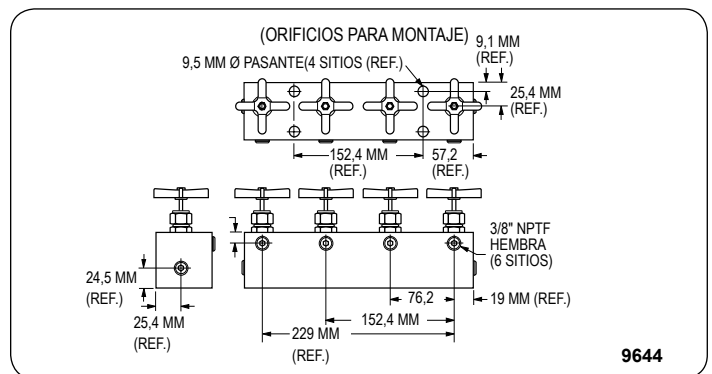
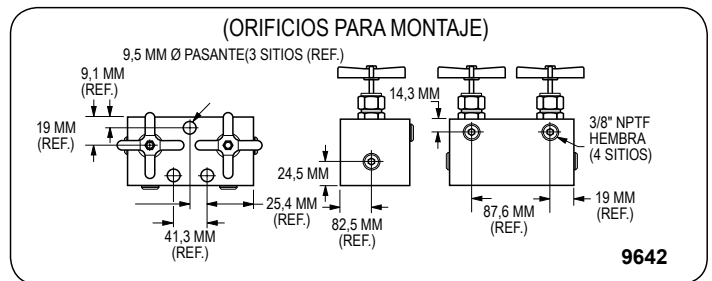

Dimensiones técnicas

Número de distribuidor	A (mm)	B (mm)	C (mm)
9617	177,8	38,1	38,1
9627	406,4	114,3	38,1
9648	177,8	38,1	38,1

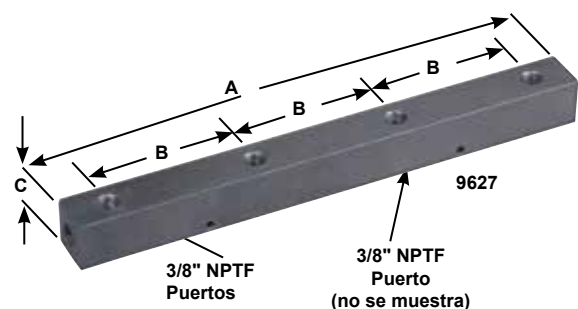

PRENSAS PARA TALLER



LA ELECCIÓN PREFERIDA DE EQUIPOS RÍGIDOS DE USO PESADO PARA TALLER

Cada pieza de equipo para taller sigue un proceso detallado de fabricación y ensamblaje y es inspeccionada minuciosamente para garantizar su máximo rendimiento en su campo de aplicación.

- Amplia selección de equipos con bastidor en H, bastidor en C y equipos con posicionamiento de carga que se adaptan a una gran variedad de aplicaciones.
- Modelos listos para utilizarse, con variedad de unidades de potencia que van desde las de accionamiento manual, eléctrico, neumático y de gasolina.
- Variedad de tamaños de depósitos, desde 0,95 hasta 208 l.
- Configuraciones de válvulas tales como válvulas de vaciado, de 2 vías, de 3 y de 4 vías en opciones de accionamiento manual y solenoide.
- Flujo hidráulico de hasta 6,9 l a 700 bares





	Sección / Series	Equipo de taller	Cilindro Tipo	Rango de tonelaje	Páginas
	Introducción	—	—	—	147-148
	SPM, SPX	Bastidor en C	Simple efecto, retorno por muelle.	25	149
	SPM, SPH, SPE	Bastidor en H	Simple efecto/ Doble efecto	10	150
	SPA, SPM, SPE	Bastidor en H Opción económica	Simple efecto	25	151
	SPA, SPM, SPE	Open-End-Access™ con bastidor en H	Simple efecto/ Doble efecto	25	152
	SPA, SPM, SPE	Bastidor en H	Simple efecto/ Doble efecto	55	153
	SPM, SPE	Bastidor en H	Simple efecto/ Doble efecto	100	154
	SPE	Bastidor en H	Doble efecto	150-200	155-156
	RB	Bastidor en H Roll-Bed®	Doble efecto	80-200	157-158
	A	Accesorios	—	—	159-160
	FC	Grúas de suelo	—	—	161
	LR	Load Rotors®	—	908-2720 kg	162



SELECCIÓN DEL EQUIPO ADECUADO PARA EL TALLER:

Paso 1: ¿Qué tamaño máximo tendrá el material con el que va a trabajar en su aplicación?

Paso 2: ¿Qué capacidad o presión es necesaria para realizar el trabajo?

Paso 3: ¿Cuál es la velocidad o frecuencia con la que va a funcionar la prensa (uso ad hoc o uso de producción)?

CONSIDERACIONES SOBRE EL TAMAÑO DEL EQUIPO DE TALLER:

Saber cómo funciona una prensa hidráulica le ayuda a determinar si necesita una o no para su aplicación. Si se necesita una prensa, hágase estas cuatro preguntas.

1. ¿Cuál es el tamaño de la pieza de trabajo más grande?
En el caso de prensas manuales y prensas con bastidor en H, esto es lo que determinará el tamaño de la garganta (abertura horizontal) y la luz (espacio vertical necesario).
2. ¿Qué presión o qué capacidad es necesaria?
En el caso de prensas manuales y prensas con bastidor en H, esto es lo que determinará cuánta fuerza es necesaria para realizar la operación de prensado.

Se recomienda que sea de un tonelaje dos veces superior al necesario.

De este modo se previene el desgaste prematuro, ya que se está utilizando continuamente la prensa a su máxima capacidad. Al no superar la máxima capacidad de la prensa, habrá menos desgaste por el uso tanto en la máquina como en el operario.

3. ¿Qué velocidad y/o frecuencia necesito para operar la prensa?
4. ¿Cuántas partes u operaciones por turno son necesarias?
Si las cantidades necesarias son bastante altas, sería más adecuado utilizar una bomba eléctrica o neumática en vez de una bomba manual.

Al seleccionar un equipo de taller de Power Team, tendrá que seleccionar el tipo de prensa, el tamaño del cilindro y el impulsor principal para operar y controlar la prensa.

Componentes básicos de nuestro equipo para taller:

- Se usa una bomba (o impulsor primario) para transferir el aceite desde un depósito hasta la herramienta. Esta puede ser una bomba eléctrica, neumática o manual.
- Se usa una válvula de control para desviar o medir el flujo/dirección/volumen del aceite hacia la herramienta.
- Se utiliza un cilindro o cabezal de trabajo para llenar el área por encima de la tapa del pistón con aceite a través del puerto A. De este modo se fuerza al pistón para que descienda.
- A continuación, la válvula de control redirige el aceite hacia el puerto B en el caso de cilindros de doble efecto o lo desvía de vuelta al depósito en los cilindros de simple efecto con retorno por muelle.



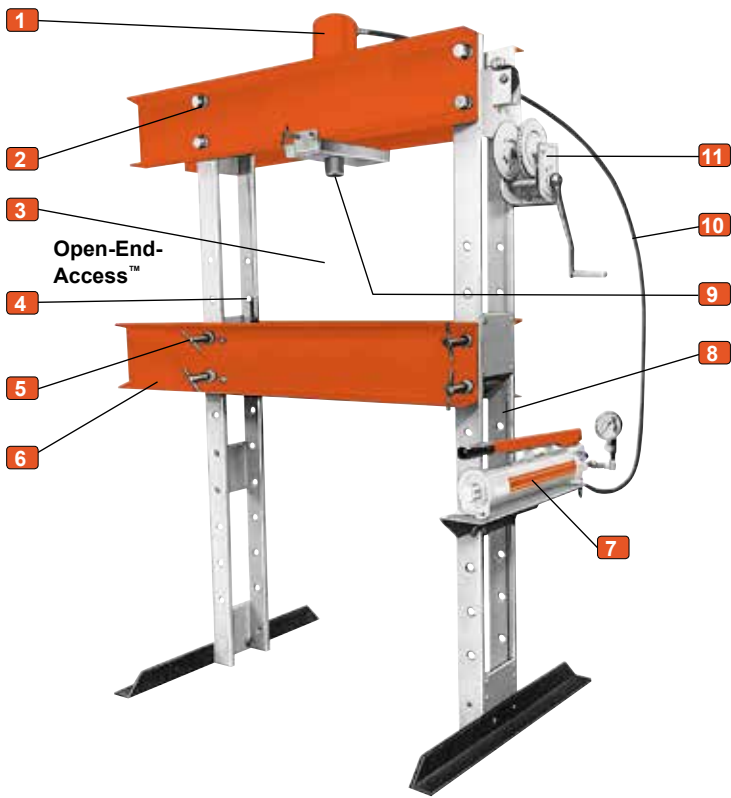

- 1 Factor de seguridad 2 a 1**
Los cilindros hidráulicos cumplen la normativa ASME B30.1. Hay cilindros de simple efecto o de doble efecto disponibles.
- 2 Capacidad nominal completa**
En toda la anchura del bastidor superior, incluso con el cabezal de trabajo desplazado hacia un lado. (prensas para uso pesado solamente)
- 3 Área de trabajo más grande**
que en la mayoría de modelos de la competencia.
- 4 Palanca de alineación**
para la sustitución sencilla del pasador después de elevar o descender la plataforma.
- 5 Tolerancia de fabricación ajustada**, que permite la distribución uniforme de la carga sobre cuatro pasadores de aleación de acero, no dos, como en algunas marcas de la competencia. (prensas para uso pesado solamente)

- 6 La función Open-end-access™** en prensas de 25 toneladas proporciona área de trabajo adicional al montar el cilindro en la parte exterior para beneficio del bastidor en C.
- Hay **7 bombas hidráulicas de accionamiento eléctrico, manual o neumático** disponibles. Todas son bombas estándar de Power Team. La válvula de alivio ajustable externamente para el control preciso de la presión de trabajo por parte del operador es estándar en todas las bombas eléctricas (excepto en las series PE10 y PE17).
- Interruptor de mano de 24 V** para control remoto en bombas equipadas con válvulas de solenoide.
- NOTA:** Todas las prensas tienen como estándar bombas eléctricas aprobadas por la CSA.

- 8 Montantes robustos**, 50 % más resistentes que los de acero en U. Su diseño de cuatro postes significa que hay un lado abierto para cargar fácilmente el material largo.
- 9 Rápida aproximación del cilindro** al trabajo, proporcionada por las bombas manuales, neumáticas o eléctricas de 2 velocidades.
- 10 Manguera con diámetro interior de 3/8"** en los cilindros con retorno por muelle de las prensas de uso pesado, que proporciona un retorno del cilindro hasta seis veces más rápido que con la manguera estándar de 1/4" de diámetro interior.
- 11 Operación por una sola persona** para ajuste de la plataforma. La unidad de cabrestante eleva o descende la plataforma con rapidez hasta la altura deseada. El mecanismo de cabrestante

Capacidades de prensado horizontal

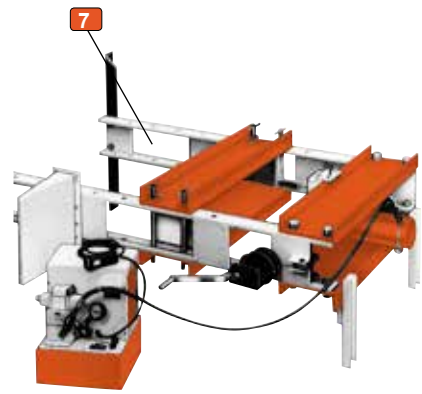

⚠ INFORMACIÓN IMPORTANTE RELATIVA A LA SEGURIDAD:

Power Team tiene cubiertas de protección disponibles que pueden ofrecer protección ante lesiones a los usuarios y a otros si se produjera la rotura de alguna pieza. Power Team recomienda el uso de estas cubiertas de protección durante todas las operaciones de empuje, extracción y elevación.

- autobloqueante impide que la plataforma caiga cuando se suelta la palanca.
- 12 Los bastidores pueden utilizarse horizontalmente** para trabajos de prensado con ejes extra largos.
- NOTA:** Determinadas funciones no son aplicables a prensas Power Team de 10 toneladas, a prensas Roll-Bed® o a prensa económicas.
- NOTA:** Para ciertas aplicaciones con prensas puede ser necesario algún tipo de protección. Debido a la multitud de usos posibles de la prensa, es imposible diseñar un método de protección que satisfaga las necesidades de todos los clientes. El usuario final deberá proporcionar su propio método de protección cuando las circunstancias así lo determinen.

Modelo mostrado:
SPM256C



Equipo de taller

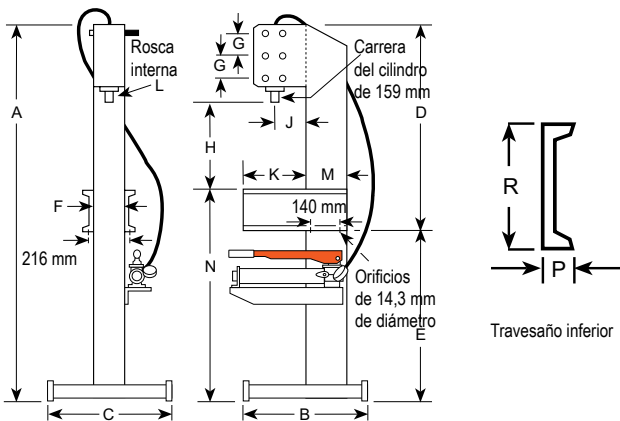

Características

PRENSAS CON BASTIDOR EN C

- El diseño Open-End-Access™ facilita el trabajo de carga y descarga.
- La versión montada en banco requiere menos de 1,4 mm² de espacio.
- El cabezal del cilindro se ajusta a tres cómodas posiciones de trabajo, proporcionando hasta 51 mm de abertura de la prensa.
- Puede montarse en banco o sobre una base opcional.
- El cilindro hidráulico tiene una carrera de 15 cm y es impulsado por una bomba manual P59 de dos velocidades.

Base de pedestal opcional



N.º 60846: ofrece una base estable para SPM256C. Incluye un soporte para montar la bomba en el lateral de la prensa de pedestal. Solamente se necesita una extensión de suelo de 0,37 metros cuadrados. Peso 34,47 kg (76 lbs)

Dimensiones técnicas

A	B	C	D	E	F	G	Cilindro retraído		J	K	L	M	N	P	R	Espacio en el suelo	
(mm)	(mm)	(mm)	(mm)	(mm)	(mm)	(mm)	H	(mm)	(mm)	(mm)	(in.)	(mm)	(mm)	(mm)	(mm)	(mm)	
1972	622	610	1,057	914	152	127	260	387	514	165	318	11/2 – 16	203	1,092	51	178	610 x 622

Información para pedido

N.º de pedido	Cap. (toneladas)	Tipo de cilindro utilizado	Carrera (mm)	Modelo de cilindro	Velocidad †† Prensado de avance		Tipo de bomba	Modelo de bomba	Peso del producto (kg)
					(mm / carrera)	(mm / carrera)			
SPM256C *	25	Simple efecto	159	C256C	3,3	0,8	Manual	P59	108

* SPM256C no incluye el pedestal de base n.º 60846.

†† Rendimiento típico basado en las especificaciones de bomba. Las velocidades reales pueden variar dependiendo de las condiciones operativas.

Modelo mostrado:
SP1010A, SPM1010



Características

BASTIDOR EN H

- Ideal para pequeños trabajos de prensado; reparación de pequeños motores inducidos, retirada e instalación de engranajes, cojinetes y otras piezas de ajuste a presión.
- La prensa de banco tiene un área de trabajo de 391 x 457 mm La altura de plataforma de la prensa de suelo es ajustable de 127 a 1041 mm, con abertura de la prensa horizontal de 553 mm.
- Entre las opciones de fuentes de energía se incluyen: bomba manual de una velocidad, bomba eléctrica/hidráulica o neumática/hidráulica.
- Manómetros hidráulicos, mangueras y accesorios incluidos.



Especificaciones de la bomba eléctrica

Serie PE10-220: 1/4 CV, 230 V, 50 ciclos, monofásica.

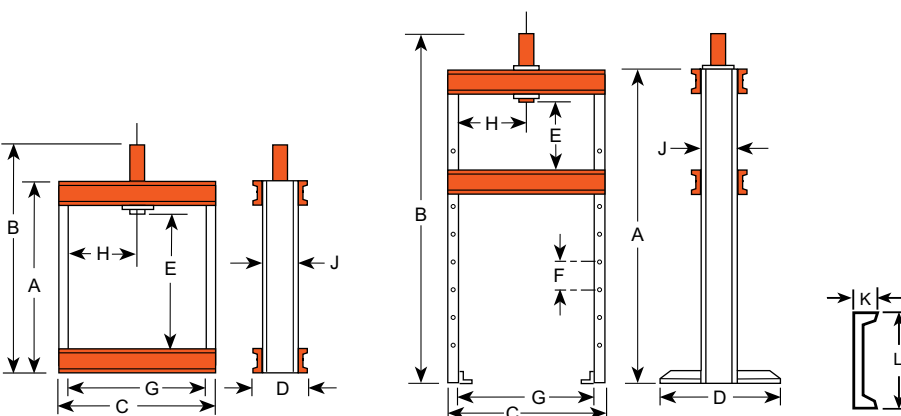

Dimensiones técnicas

Bastidor	A	B	C	D	E	F	G	H	J	K	L	Espacio de banco (mm)	Espacio en el suelo (mm)
	(mm)	(mm)	(mm)	(mm)	(mm)	(mm)	(mm)	(mm)	(mm)	(mm)	(mm)		
Banco	622	841	641	182	391	—	559	279	102	40	102	182 x 641	—
Suelo	1499	1718	641	711	127-1041	152	559	63,5-470	102	40	102	—	711 x 730

Información para pedido

N.º de pedido	Bastidor	Cap. (toneladas)	Tipo de cilindro utilizado	Carrera (mm)	Modelo de cilindro	Velocidad †† Prensado de avance		Tipo de bomba	Modelo de bomba	Peso del producto (kg)
						(mm / min.)	(mm / min.)			
SPM1010	Banco 222481	10	Simple efecto	257	C1010C	1,5 mm/carrera	1,5 mm/carrera	Manual	P55	41,2
SPH1010	Suelo 222480	10	Simple efecto	257	C1010C	1,5 mm/carrera	1,5 mm/carrera	Manual	P55	77,5
SPE1010	Suelo 222480	10	Simple efecto	257	C1010C	55,7	5,1	Elec. †	PE102	79,3
SP1010A	Suelo 222480	10	Simple efecto	257	C1010C	93,7	7,6	Aire	PA9H	78,1
SPE1010D	Suelo 222480	10	Doble efecto	257	RD1010	55,7	5,1	Elec. †	PE10	87,0

† La posición de «Avance» mantiene la presión si se apaga el motor. La posición de «Retorno» avanza el cilindro con el motor en marcha y regresa el cilindro con el motor apagado.

†† Rendimiento típico basado en las especificaciones de la bomba de 7 bares y 700 bares. Las velocidades reales pueden variar dependiendo de las condiciones operativas.

Modelo mostrado:
SPE256



Características

PRENSAS ECONÓMICAS

- Robustas y a precios razonables. Realiza muchas tareas de «prensa grande» y es perfecta para muchos de los trabajos «intermedios» cotidianos.
- La altura de la plataforma de la prensa es fácilmente ajustable con cabrestante. La plataforma no se cae cuando se libera la palanca.
- Opciones de fuentes de alimentación para el avance del cilindro rápido: bomba manual hidráulica de dos velocidades, eléctrica/hidráulica o accionada por aire/hidráulica. (**Nota:** Longitud de carrera limitada a 159 mm en modelos económicos.)

Equipo de taller

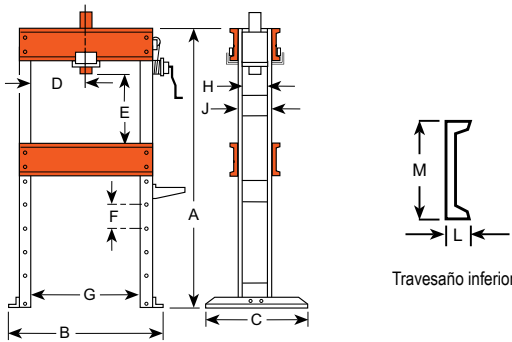

Especificaciones de la bomba eléctrica

Serie de bombas	Descripción
PE17-220	0,4 kW, 230 V, 50 ciclos, monofásica.
PE21-220	1 CV, 230 V, 50 ciclos, monofásica.

Dimensiones técnicas

A	B	C	D*	E	F	G	H	J	K	L	M	Espacio en el suelo
(mm)	(mm)	(mm)	(mm)	(mm)	(mm)	(mm)	(mm)	(mm)	(mm)	(mm)	(mm)	(mm)
1727	1092	711	76-737	175-1102	114	813	140	165	178	64	203	1092 x 711

* Movimiento lateral del cabezal

Información para pedido

N.º de pedido	Cap. (toneladas)	Tipo de cilindro utilizado	Carrera (mm)	Modelo de cilindro	Velocidad †† Prensado de avance		Tipo de bomba	Tipo de válvula	Modelo de bomba †	Peso del producto (kg)
					(mm / min.)	(mm / min.)				
SPA256	25	Simple efecto	159	SPA256	249	30	Aire	Pedal de dos vías	PA6	197
SPM256	25	Simple efecto	159	SPM256	3,0 mm/carrera	0,8 mm/carrera	Liberación de carga	manual	P59	205
SPE256	25	Simple efecto	159	SPE256	1184	84	Elec.	2 vías †	PE172	210

† Mantiene la presión con el motor apagado. También tiene un ajuste de descarga automática. Equipada con un control de motor remoto de 3,1 m

†† Rendimiento típico basado en las especificaciones de la bomba de 7 bares y 700 bares. Las velocidades reales pueden variar dependiendo de las condiciones operativas.

‡ Bomba estándar con prensa. Puede sustituirse por otras bombas Power Team. dBA en vacío y 700 bares: PE172-67/81 dBA; PE21-70; dBA medido a una distancia de 0,9 m, desde todos los lados.

Modelo mostrado:
SPE2514

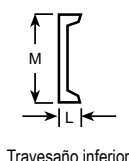
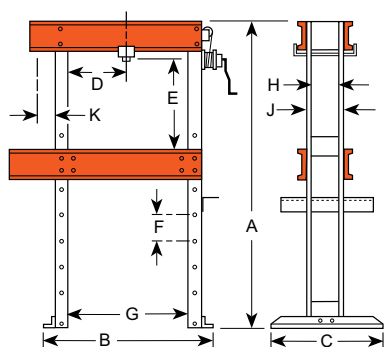

Travesaño inferior

Características

PRENSAS OPEN-END-ACCESS™

- Su diseño permite su uso como prensa de bastidor en H y bastidor en C. El cilindro puede montarse en la extensión del bastidor para realizar trabajos que no caben entre los montantes.
- Los modelos de prensa Open-end-Access™ también están disponibles con control remoto para permitir al operario observar el trabajo desde cualquier ángulo y controlar plenamente la carrera del pistón del cilindro.
- Pueden aplicarse cargas de prensado descentradas de plena capacidad en toda una gama de anchuras de estructura.
- La altura de la plataforma de la prensa es fácilmente ajustable con cabrestante. La plataforma no se cae cuando se libera la palanca.
- Opciones de fuentes de alimentación para el avance del cilindro rápido: bomba manual hidráulica de dos velocidades, eléctrica/hidráulica o accionada por aire/hidráulica.



Especificaciones de la bomba eléctrica

Serie de bombas	Descripción
PE17-220	0,4 kW, 230 V, 50 ciclos, monofásica.
PE21-220	1 CV, 230 V, 50 ciclos, monofásica.

Dimensiones técnicas

A	B	C	D*	E	F	G	H	J	K	L	M	Espacio en el suelo
(mm)	(mm)	(mm)	(mm)	(mm)	(mm)	(mm)	(mm)	(mm)	(mm)	(mm)	(mm)	(mm)
1962	1626	914	178-1092	51-1067	203	1270	203	254	86	381	914 x 1988	43 x 28

* Movimiento lateral del cabezal

Información para pedido

N.º de pedido	Cap. (toneladas)	Tipo de cilindro utilizado	Carrera (mm)	Modelo de cilindro	Velocidad ††† Prensado de avance		Tipo de bomba	Tipo de válvula	Modelo de bomba †	Peso del producto (kg)
					(mm / min)	(mm / min)				
SPA2514	25	Simple efecto	362	C2514C	249	30	Aire	Pedal de dos vías	PA6	309
SPM2514	25	Simple efecto	362	C2514C	12,4 mm/carrera	0,8 mm/carrera	Manual	Liberación de carga	P159	314
SPE2514	25	Simple efecto	362	C2514C	1184	84	Elec.	2 vías ††	PE172	301
SPE2514S	25	Simple efecto	362	C2514C	1321	102	Elec.	3 vías †	PE213S	344
SPE2514DS	25	Doble efecto	362	RD2514	1321	102	Elec.	4 vías †	PE214S	357

† Válvula solenoide con interruptor manual de control remoto de 24 V.

†† Mantiene la presión con el motor apagado. También tiene un ajuste de descarga automática. Equipada con un control de motor remoto de 3,1 m

††† Rendimiento típico basado en las especificaciones de la bomba de 7 bares y 700 bares. Las velocidades reales pueden variar dependiendo de las condiciones operativas.

‡ Bomba estándar con prensa.

Puede sustituirse por otras bombas Power Team. dBA en vacío y 700 bares: PE172-67/81; PE21-70; PQ60-74/76 medido a una distancia de 0,9 m, desde todos los lados.

NOTA: El bastidor se suministra montado.

Modelo mostrado:
SPE5513DS



El manómetro hidráulico y los accesorios hidráulicos se incluyen con las prensas.

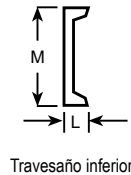
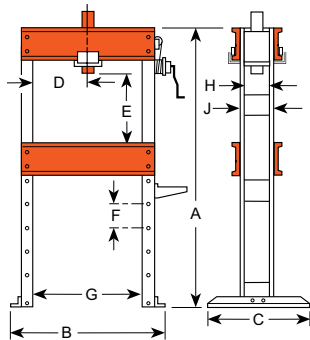

Travesaño inferior

Equipo de taller

Dimensiones técnicas

A	B	C	D*	E	F	G	H	J	L	M	Espacio en el suelo
(mm)	(mm)	(mm)	(mm)	(mm)	(mm)	(mm)	(mm)	(mm)	(mm)	(mm)	(mm)
1829	1232	914	83-832	152-1067	152	914	171	203	76	305	1232 x 914

* Movimiento lateral del cabezal

Información para pedido

N.º de pedido	Cap. (toneladas)	Tipo de cilindro utilizado	Carrera (mm)	Modelo de cilindro	Velocidad ††† Prensado de avance		Tipo de bomba	Tipo de válvula	Modelo de bomba ‡	Peso del producto (kg)
					(mm / min)	(mm / min)				
SPA556	55	Simple efecto	159	C556C	114	12,7	Aire	Pedal de dos vías	PA6	318
SPM556	55	Simple efecto	159	C556C	5,8 mm/carrera	0,4 mm/carrera	Manual	Liberación de carga	P159	232
SPM5513	55	Simple efecto	337	C5513C	18,9 mm/carrera	0,7 mm/carrera	Elec.	2 vías	P460	435
SPE556	55	Simple efecto	159	C556C	551	38	Elec.	2 vías ††	PE172	333
SPE556	55	Simple efecto	337	C5513C	551	38	Elec.	2 vías ††	PE172	444
SPE5513	55	Simple efecto	337	C5513C	620	48	Elec.	3 vías †	PE213S	478
SPE5513D	55	Doble efecto	337	RD5513	551	38	Elec.	4 vías	PE174	450
SPE5513DS	55	Doble efecto	337	RD5513	1679	137	Elec.	4 vías †	PQ604S	505

† Válvula solenoide con interruptor manual de control remoto de 24 V.

†† Mantiene la presión con el motor apagado. También tiene un ajuste de descarga automática. Equipada con un control de motor remoto de 3,1 m

††† Rendimiento típico basado en las especificaciones de la bomba de 7 bares y 700 bares. Las velocidades reales pueden variar dependiendo de las condiciones operativas.

‡ Bomba estándar con prensa. Puede sustituirse por otras bombas Power Team. dBA en vacío y 700 bares: PE172-67/81; serie PE21-70; PQ60-74/76 medido a una distancia de 0,9 m, desde todos los lados.

NOTA: El bastidor se suministra montado.

Características

PRENSA DE TALLER CON BASTIDOR EN H

- Prensado total descentrado a plena capacidad nominal en todo el ancho de la estructura superior sin deformarse ni doblarse.
- La abertura de la prensa máxima es de 1.067 x 914 mm y facilita la colocación de, incluso, piezas voluminosas.
- La altura de la plataforma de la prensa es fácilmente ajustable con cabrestante. El freno de fricción impide que la plataforma caiga y gire la palanca al liberarse.
- Las prensas con cilindros de simple efecto ofrecen como opción bomba manual de dos velocidades, eléctrica/hidráulica o neumática/hidráulica. Los modelos con cilindros de doble efecto tienen una bomba eléctrica/hidráulica.
- Los modelos de prensa con mando a distancia permiten al operador ver el trabajo desde cualquier ángulo y controlar el recorrido del pistón del cilindro.
- La prensa puede usarse horizontalmente para aplicaciones especiales con patas de soporte suministradas por el usuario.



Especificaciones de la bomba eléctrica

Serie de bombas	Descripción
PQ60-220	2 CV, 230 V, 50 ciclos, monofásica.



Accesorios de enderezado



N.º SF50 – Accesorios de enderezado para uso con prensas de taller de 55 toneladas o prensas Roll-Bed® de 80 toneladas (2 cada una).
Peso: 47,2 kg

No forma parte de la prensa, pida por separado.

Modelo mostrado:
SPE10013DS

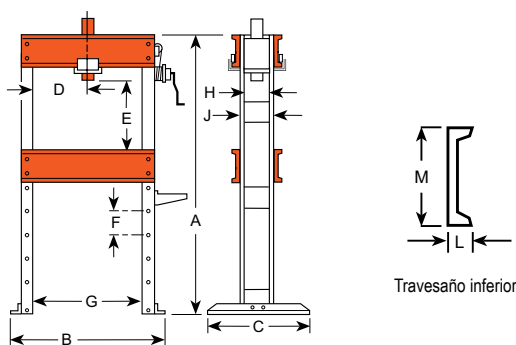

Travesaño inferior

Características

PRENSA DE TALLER CON BASTIDOR EN H

- El cabezal de trabajo del cilindro se desliza por la estructura superior sobre rodillos, se bloquea en su sitio para trabajos de prensado descentrado. Pueden usarse horizontalmente para aplicaciones especiales de prensado con soportes suministrados por el usuario.
- La plataforma de la prensa sube o baja mediante un cabrestante que se bloquea en su sitio para insertar los pasadores de retención de la plataforma. El travesaño superior puede bajarse 203 mm para conseguir una posición cómoda en trabajos repetitivos.
- Generosa abertura de la prensa de 1067 x 1270 mm que permite colocar piezas voluminosas; los montantes están colocados de forma que es fácil introducir lateralmente barras o ejes para enderezar o doblar.
- Selección de cilindros de simple efecto o de doble efecto. Las opciones de bomba hidráulica incluyen: bomba manual de 2 velocidades con gran depósito de 7,6 l, bomba PE172 eléctrica/hidráulica o bomba eléctrica/hidráulica «silenciosa» serie «PQ» con bajo nivel de ruido



Especificaciones de la bomba eléctrica

Serie de bombas	Descripción
PE17-220	0,4 kW, 230 V, 50 ciclos, monofásica.
PQ60-220	2 CV, 230 V, 50 ciclos, monofásica.
PQ120-220	2,24 KW, 460 V, 60 ciclos, trifásica.

* Para solicitar el modelo de 380 V, 50 ciclos, añada el sufijo «-380» al número de pedido.



Accesorios de enderezado



N.º SF150 – Accesorios de enderezado para uso con prensas de taller de 100 toneladas y prensas Roll-Bed® de 100, 150 y 200 toneladas (2 cada una).
Peso: 89 kg

No forma parte de la prensa, pida por separado.

Dimensiones técnicas

A	B	C	D*	E	F	G	H	J	L	M	Espacio en el suelo
(mm)	(mm)	(mm)	(mm)	(mm)	(mm)	(mm)	(mm)	(mm)	(mm)	(mm)	(mm)
1962	1626	914	178-1092	51-1067	203	1270	203	254	86	381	914 x 1988

* Movimiento lateral del cabezal

Información para pedido

N.º de pedido	Cap. (toneladas)	Tipo de cilindro utilizado	Carrera (mm)	Modelo de cilindro	Velocidad †† Prensado de avance		Tipo de bomba	Tipo de válvula	Modelo de bomba †	Peso del producto (kg)
					(mm / min)	(mm / min)				
SPM10010	100	Simple efecto	260	C10010C	9,0 mm/carrera	0,3 mm/carrera	Manual	3 vías	P460	769
SPE10010	100	Simple efecto	260	C10010C	889	74	Elec.	3 vías	PQ603	813
SPE10010R	100	Simple efecto	260	C10010C	292	20	Elec.	2 vías	PE172	766
SPE10013DS	100	Doble efecto	330	RD10013	889	147	Elec.	4 vías †	PQ1204S	854

† Válvula solenoide con interruptor manual de control remoto de 24 V.

†† Rendimiento típico basado en las especificaciones de la bomba de 7 bares y 700 bares. Las velocidades reales pueden variar dependiendo de las condiciones operativas.

‡ Bomba estándar con prensa. Puede sustituirse por otras bombas Power Team. dBA en vacío y 700 bares: PE172—67/81; PQ60—74/76; PQ120—73/78. Medido a 0,9 m de distancia, desde todos los lados.

NOTA: El bastidor se suministra montado.

Modelo mostrado:
SPE20013DS



El manómetro hidráulico y los accesorios hidráulicos se incluyen con las prensas.

Equipo de taller

Características

PRENSA DE TALLER CON BASTIDOR EN H

- Con una altura de 2,3 m, estos gigantes realizan los trabajos realmente grandes.
- Pueden usarse horizontalmente para aplicaciones especiales de prensado con soportes suministrados por el usuario.
- El cabezal de trabajo tiene recorrido horizontal amplio. El robusto bastidor de la prensa soporta una carga de capacidad nominal completa a todo lo ancho del bastidor.
- El mecanismo del cabrestante permite colocar fácilmente la placa de asiento y se bloquea para insertar las clavijas de retención.
- El travesaño superior puede bajarse 279 mm para conseguir una posición cómoda en trabajos repetitivos.
- Los montantes están colocados de forma que es fácil introducir lateralmente barras o ejes para enderezar o doblar.
- La aproximación rápida del cilindro se logra mediante la bomba «silenciosa» eléctrica/hidráulica PQ1204S.
- Interruptor de mano de control remoto, que permite al operador ver el trabajo desde todos los lados teniendo en su mano el control de la carrera del pistón del cilindro.



Especificaciones de la bomba eléctrica

Serie de bombas	Descripción
PQ1204S-E380	2,24 Kw, 400 V, 50 Hz, trifásica.

NOTA: Para solicitar la prensa con la bomba monofásica de 230 V, 60 ciclos, pida la prensa menos PQ1204S. Pida la bomba número PQ604S por separado.



Accesorios de enderezado HD opcionales



N.º SF150 – Accesorios de enderezado para uso con prensas de taller de 100 toneladas y prensas Roll-Bed® de 100, 150 y 200 toneladas (2 cada una).
Peso: 89 kg

No forma parte de la prensa, pida por separado.



El cabezal ajustable se adapta a una amplia variedad de aplicaciones



El cabrestante facilita la colocación de la plataforma de la prensa



Gran asiento que proporciona una base sólida y estabilidad



La bomba de la serie PQ120 proporciona la presión y el control

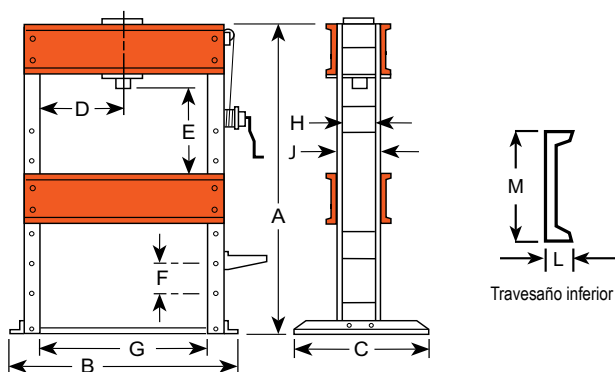

► Dimensiones técnicas

A	B	C	D*	E	F	G	H	J	L	M	Espacio en el suelo
(mm)	(mm)	(mm)	(mm)	(mm)	(mm)	(mm)	(mm)	(mm)	(mm)	(mm)	(mm)
2286	1803	1118	279-991	228-1111	279	1,270	318	381	105	457	1117 x 1803

* Movimiento lateral del cabezal

► Información para pedido

N.º de pedido	Cap. (toneladas)	Tipo de cilindro utilizado	Carrera (mm)	Modelo de cilindro	Velocidad † Prensado de avance		Tipo de bomba	Tipo de válvula	Modelo de bomba ‡	Peso del producto (kg)
					(mm / min)	(mm / min)				
SPE15013DS	150	Doble efecto	333	RD15013	610	99	Elec.	4 vías *	PQ1204S-E380	1366
SPE20013DS	200	Doble efecto	333	RD20013	457	74	Elec.	4 vías *	PQ1204S-E380	1484

* Válvula solenoide con interruptor manual de control remoto de 24 V.

† Rendimiento típico basado en las especificaciones de la bomba de 7 bares y 700 bares. Las velocidades reales pueden variar dependiendo de las condiciones operativas.

‡ Bomba acompañada de prensa como estándar. dBA en vacío y a 700 bares: 73/78, medido a una distancia de 0,9 m, desde todos los lados.

NOTA: El bastidor se suministra montado.

Modelo mostrado:
RB10013S



El manómetro hidráulico y los accesorios hidráulicos se incluyen con las prensas.

Equipo de taller

▶ Roll-bed permite la carga y descarga fácil de grandes engranajes para simplificar la operación de prensado



Características

PRENSA ROLL-BED® CON BASTIDOR EN H

- La original y patentada Roll-Bed® se extiende para facilitar la carga y descarga con una grúa u otro dispositivo elevador, y soporta cargas de hasta 1361 kg.
- El cabezal de trabajo móvil se desliza fácilmente de un lado a otro para ofrecer una capacidad total con cargas descentradas a todo lo ancho de la estructura superior.
- La abertura de la prensa es de 1283 x 1524 mm para los modelos de 80 y 100 toneladas; y de 1302 x 1625 mm para las prensas de 150 y 200 toneladas.
- La aproximación rápida del cilindro de doble efecto, de 334 mm de carrera, la proporciona la bomba «silenciosa» eléctrica/hidráulica PQ1204S con interruptor manual de control remoto. El operador puede ver el trabajo desde todos los lados con control al alcance de la mano de la carrera del pistón del cilindro.
- Anchura ajustable de la plataforma inferior para equilibrado y centrado seguros de elementos pesados.
- El mecanismo de elevación tiene una manivela para elevar o descender el travesaño superior (un motor de taladro de 1/2" para trabajos pesados puede reemplazar la manivela para el ajuste automático). Cuatro pasadores de seguridad sujetan en su sitio el travesaño para prensar.



Accesorios de enderezado HD opcionales



N.º SF50 – Accesorios de enderezado para uso con prensas de taller de 55 toneladas o prensas Roll-Bed® de 80 toneladas (2 cada una). Peso: 47,2 kg

No forma parte de la prensa, pida por separado.



N.º SF150 – Accesorios de enderezado para uso con prensas de taller de 100 toneladas y prensas Roll-Bed® de 100, 150 y 200 toneladas (2 cada una). Peso: 89 kg

No forma parte de la prensa, pida por separado.



Especificaciones de la bomba eléctrica

Serie de bombas	Descripción
PQ120	2,24 kW, 380 V, 50 ciclos, trifásica.

NOTA: Para solicitar la prensa con la bomba monofásica de 230 V, 50 ciclos, pida la prensa menos PQ1204S. Pida la bomba número PQ604S por separado.

NOTA: Pueden obtenerse opciones de distinto voltaje y válvulas al sustituir ciertas bombas de las series PA, PE o PQ. Consulte con la fábrica.



El tornillo de elevación y los pasadores de seguridad hacen que la elevación del travesaño sea una tarea para una sola persona.



Los cojinetes hacen que la colocación de la plataforma sea fácil y sin contratiempos.



Con la palanca se baja la plataforma para el prensado, se eleva para el laminado.



El cilindro se desliza con facilidad por toda la anchura del travesaño superior.

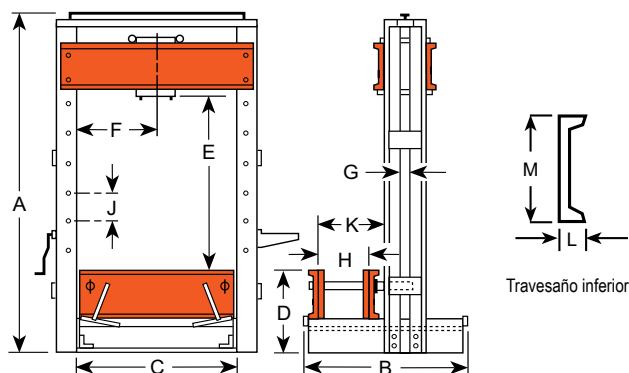

La anchura se ajusta entre 102 mm y más de 686 mm; se fija con pernos de bloqueo.

Equipo de taller

► Dimensiones técnicas

Cap. (toneladas)	A (mm)	B (mm)	C (mm)	D (mm)	E (mm)	F (mm)	G (mm)	H (mm)	J (mm)	K (mm)	L (mm)	M (mm)	Espacio en el suelo (mm)
80	2861	1632	1283	686	305-1524	368-914	76,2	102-692	203	927	86	381	1632-1537
100	2861	1632	1283	686	305-1524	368-914	76,2	102-692	203	927	86	381	1632-1537
150	3131	1734	1302	762	229-1626	352-949	76,2	102-689	279	946	105	457	1734-1607
200	3131	1734	1302	762	229-1626	352-949	76,2	102-689	279	946	105	457	1734-1607

► Información para pedido

N.º de pedido	Cap. (toneladas)	Tipo de cilindro utilizado	Carrera (mm)	Modelo de cilindro	Velocidad †† Prensado de avance		Tipo de bomba	Tipo de válvula	Modelo de bomba †	Peso del producto (kg)
					(mm / min)	(mm / min)				
RB8013S	80	Doble efecto	333	RD8013	1168	190	Elec.	4 vías †	PQ1204S	1307
RB10013S	100	Doble efecto	333	RD10013	889	147	Elec.	4 vías †	PQ1204S	1334
RB15013S	150	Doble efecto	333	RD15013	610	99	Elec.	4 vías †	PQ1204S	2019
RB20013S	200	Doble efecto	333	RD20013	457	74	Elec.	4 vías †	PQ1204S	2059

† Válvula solenoide con interruptor manual de control remoto de 24 V.

†† Rendimiento típico basado en las especificaciones de la bomba de 7 bares y 700 bares. Las velocidades reales pueden variar dependiendo de las condiciones operativas. La cama puede soportar una carga máxima de 1361 kg cuando se eleva sobre los rodillos.

‡ Bomba acompañada de prensa como estándar. dBA en vacío y a 700 bares: PQ120-73/78; medido a una distancia de 0,9 m, desde todos los lados.

NOTA: El bastidor se suministra montado.

JUEGO PARA RETIRAR/INSTALAR NEUMÁTICOS DE CAUCHO



Prensado de la llanta en el neumático con una prensa Power Team.

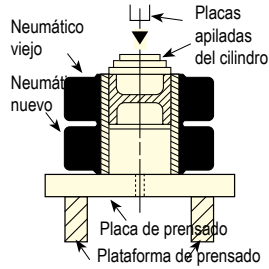

Ahora hay una manera fácil de prensar neumáticos de caucho macizo. El modelo TPP200 usa placas en vez de aros de combinación para prensar un reborde de un neumático viejo a uno nuevo. Pueden utilizarse en cualquier prensa Power Team de 55 toneladas de capacidad o más.

NOTA: Muchos neumáticos requieren 100 toneladas de fuerza o más, dependiendo del tamaño de neumático y su condición. Estas placas soportan una fuerza máxima de 150 toneladas.

N.º de pedido	Descripción
TPP200	Juego de placas para neumáticos. Incluye 13 placas de prensa, adaptador de empuje de separador y placa de plataforma de prensa.
	NOTA: Para utilizar con neumáticos macizos de caucho con D.I. de 102 mm a 451 mm.

JUEGO DE PLACAS DE PRENSA PARA NEUMÁTICOS, TPP200

Modelo mostrado:

TBP1622, TPP1 - TPP13, TPS6

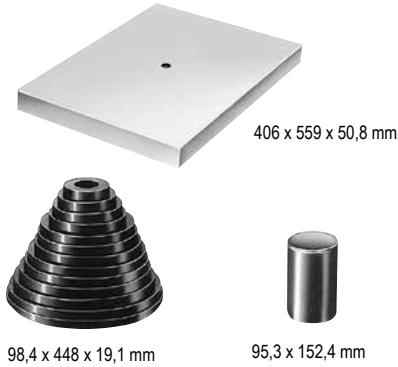

N.º de pedido	Diámetro interior del neumático (mm)	Diámetro exterior del neumático (mm)
TPP1	102	98,4
TPP2	127	123,8
TPP3	152.159	149,2
TPP4	165	161,9
TPP5	203	200,0
TPP6	254	250,8
TPP7	267	263,6
TPP8	286	282,6

N.º de pedido	Diámetro interior del neumático (mm)	Diámetro exterior del neumático (mm)
TPP9	305.308	301,6
TPP10	356	352,4
TPP11	381	377,8
TPP12	406	403,2
TTP13	451	447,7
TPS6	Adaptador de espaciador/ empuje	82,6 x 152,4
TBP1622	Placa de asiento	406 x 559 x 51

Equipo de taller

BLOQUES EN «V»

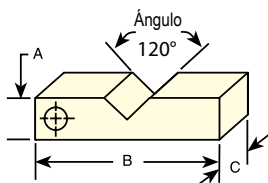

N.º de pedido	Ancho		Grosor
	A	B	
	(mm)	(mm)	(mm)
1890	50,8	228,6	31,8
1891	63,5	292,1	44,5
1892	88,9	355,6	50,8
1893	127,0	355,6	38,1
207395	146,1	584,2	63,5

ADAPTADOR ROSCADO

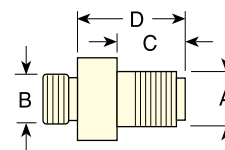

N.º de pedido	A	B	C	D
	(in.)	(in.)	(mm)	(mm)
38597	1 - 8	1 - 8	19,1	33,3
38953	1,25 - 7	1,5 - 16	69,9	111,1
37368	1,63 - 5,5	—	42,9	63,5
43562	2,25 - 12	—	57,2	76,2
38954	1,63 - 5,5	1,69 - 8	82,6	106,4
43563	2,25 - 12	2,75 - 12	57,2	81,0
46070	2,25 - 12	2 - 4,5	57,2	81,0

KIT DE ACCESORIOS DE PRENSA

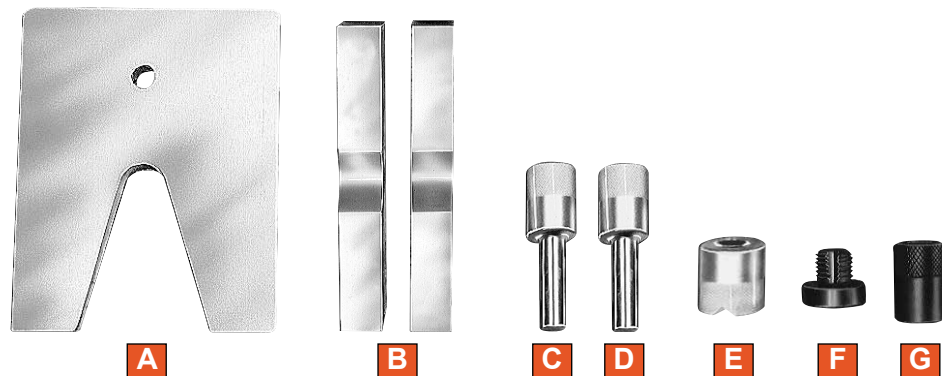

Haga su prensa Power Team todavía más versátil con uno de estos juegos de accesorios. Estos juegos eliminan las configuraciones improvisadas. Muchos de estos artículos pueden usarse con extractores que ya tiene.

► Información para pedido

Usar con prensa (toneladas)	N.º de pedido	Placa de garganta en V	Bloques en V	Adaptador de empuje ▲	Adaptador de empuje ▲	Adaptadores de empuje en V	Adaptador roscado		Adaptador de empuje
							Cilindros de simple efecto	Cilindros de doble efecto	
		A	B	C	D	E	F		G
10	SPA10	1888	1890 (2)	201923 Vástago con 12,7 mm de diámetro	201454 Vástago con 19 mm de diámetro	34806	38597 †	38597 †	—
25	SPA25	1889	1891 (2)	34510 Vástago con 19 mm de diámetro	34511 Vástago con 25,4 mm de diámetro	34807 ††	38953 ††	38953 ††	—
55	SPA55	—	1892 (2)	34755 Vástago con 25,4 mm de diámetro	34756 Vástago con 31,8 mm de diámetro	34808	37368 ††	38954 ††	—
80/100	SPA100	—	1893** (2)	—	—	36469	43562 †† 46070 ††	43563 †† 46070 ††***	21332
150/200	SPA200	—	207395 (2)	—	44458 * Vástago con 57,1 mm de diámetro	44457 *	—	—	—

† Incluido en el juego

†† No incluido; se pide por separado

* Los adaptadores de empuje se enroscan directamente a los cilindros RD15013 y RD20013.

** Se recomiendan bloques en V, n.º 1893, para la prensa Roll-Bed® de 80 toneladas. No se recomienda usarlos con la prensa Roll-Bed® de 100 toneladas.

*** Para la prensa Roll-Bed® de 80 toneladas.

▲ CUIDADO: Los adaptadores de empuje están diseñados para su uso con tamaños de eje específicos y, dependiendo del estado de los extremos del eje, el adaptador puede no soportar el tonelaje completo de la prensa. Siempre use una cubierta de protección u otro resguardo adecuado al prensar.

Modelo mostrado:
FC2200



Características

GRÚAS DE SUELO MÓVILES

- Las patas ajustables se separan para sortear obstáculos (con pluma telescópica para mayor alcance)
- Fabricación robusta; sistema hidráulico fiable.
- La pluma se retrae completamente y las patas se pliegan para guardar la grúa de manera compacta
- La bomba manual hidráulica de 2 velocidades asegura la rápida carrera de la pluma y el descenso preciso controlado por el operador.
- Las ruedas de cojinetes de rodillo y un carro direccional facilitan la movilidad. Se incluye cadena de izar.
- N.º de patente estadounidense 3.367.512

Equipo de taller

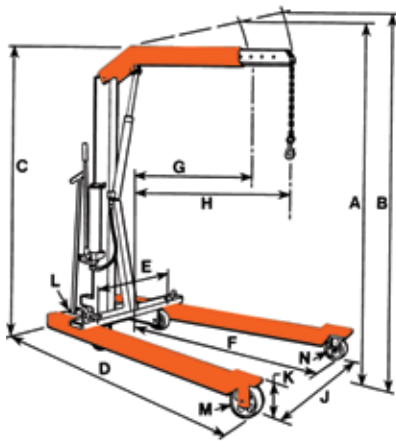

Dimensiones técnicas

	Descripción	FC2200	FC4400
A	Altura máxima de la pluma, replegada (mm)	2718	2819
B	Altura máxima de la pluma, extendida (mm)	2972	3099
C	Altura total, pluma horizontal (mm)	2032	2083
D	Longitud total (mm)	2108	2261
E	Anchura mínima de la garganta (mm)	610	635
F	Longitud de la pata interior (mm)	1372	1461
G	Alcance efectivo de la pluma, replegada (mm)	838	902
H	Alcance efectivo de la pluma, extendida (mm)	1219	1238
J	Anchura de la pata interior (mm)	610-914-1219 (3 posiciones)	660-1016-1333 (3 posiciones)
K	Altura de la pata (mm)	203	241
L	Diámetro de la rueda del carro (mm)	127	127
M	Diámetro de la rueda (mm)	152	203
N	Diámetro de la rueda orientable (mm)	152	152
	Espacio en el suelo, plegada (mm)	686 x 965	787 x 1067
	Altura, plegada (mm)	2007	2184
	Capacidad de la pluma replegada (kg)	1000	2000
	Capacidad de la pluma extendida (kg)	750	1500



Información para pedido

N.º de pedido	Descripción
FC2200	Grúa de 1000 kg de capacidad con función de plegado, separación ajustable de las patas, cadena de elevación y bomba manual de 2 velocidades. Peso: 206 kg
FC4400	Grúa de 2000 kg de capacidad con función de plegado, separación ajustable de las patas, cadena de elevación y bomba manual de 2 velocidades. Peso: 293 kg

Modelo mostrado:

LR2000, LR4000, LR6000

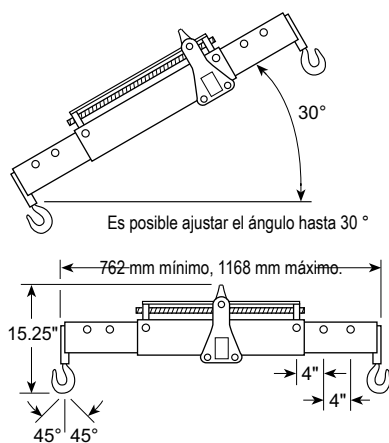

La longitud de trabajo puede ajustarse en tres posiciones, desde 762 mm hasta 1168 mm. El ángulo máximo de la cadena es de 45°

Características

- Siempre que tenga que mover o colocar componentes grandes y pesados, nada le resultará de mayor ayuda para realizar un trabajo rápido y sencillo que los «basculadores» Load-Rotors® de Power Team
- Los Load-Rotors® para servicio pesado, al usarse con una grúa o polipasto, reducen en gran medida el tiempo y esfuerzo.
- Las eslingas de elevación para uso pesado, LR2000 (908 kg. de capacidad) y LR4000 (1816 kg. de capacidad) son simplemente perfectas para elevar y colocar componentes.
- La LR6000 tiene un engranaje sinfín con auto-bloqueo en el cabezal Spread-Tilter™ que permite ajustar rápidamente el ángulo del componente que se maneja.



PRECAUCIÓN

Este sistema no debe usarse para levantar cargas por encima de la cabeza.

Equipo de taller

Información para pedido

N.º de pedido	Cap.	Tamaño de la cadena	Longitud de la cadena con ganchos giratorios	Abertura de argolla para elevación	Extremo de accionamiento hexagonal	Relación de transmisión	Peso del producto
	(kg)	(mm)	(mm)	(mm)	(in.)		(kg)
LR2000	908	6,4	1422	31,8	5/8	34:1	4,1
LR4000	1816	7,9	1650	44,5	5/8	82:1	10,4
LR6000	2720	7,9	1650	41,3	5/8	82:1	33,1

GATOS



SELECCIONE ENTRE UNA AMPLIA GAMA DE GATOS DE ELEVACIÓN Y CONJUNTOS DE MANTENIMIENTO PARA ASÍ COMPLETAR LAS NECESIDADES DE SU SISTEMA

- Un gato hidráulico es una potente herramienta de elevación o empuje, diseñada para proporcionar una elevación eficaz de mayor distancia que con un gato mecánico.
- Los gatos inflables, cuando están desinflados, tienen un grosor inferior a 25,4 mm, haciendo que las tareas de elevación en espacios pequeños parezcan pura rutina, con capacidades de hasta 68 toneladas.
- Los conjuntos de mantenimiento listos para el uso incluyen componentes de sistema hidráulico, adaptadores y separadores hidráulicos; todo ello dentro de un estuche robusto de transporte y almacenamiento.
- Los gatos hidráulicos específicos pueden utilizarse en aplicaciones de postensado, de baja altura y espacio libre.
- Los gatos portátiles de alto tonelaje son totalmente autónomos, ya que su diseño modular permite cambiar módulos de elevación para adecuarse al tonelaje o a los requisitos de altura.





	Sección / Serie	Contenido de la página	Rango de tonelaje	Páginas
	Introducción	Elección del gato correcto	—	165-166
	9	Minigatos Sidewinder	5 - 20	167
		Gatos de botella de bajo perfil	12, 20 y 30	168
		Gatos de botella portátiles de accionamiento hidráulico	2 - 110	169
		Gatos de botella telescópicos	6-13	170
	J	Gatos de pedal	5,5, 11 y 27,5	171
		Gatos de pedal económicos	2,5 y 10	172
	RJ	Gatos y accesorios portátiles para aplicaciones ferroviarias	100	173-174
	JE/JA	Gatos y accesorios portátiles de alto tonelaje para aplicaciones ferroviarias	55, 100, 150	175-176
	IJ	Gatos inflables	1 - 75	177-178
	IJ Accesorios	Accesorios del gato inflable	-	179
	IM	Juegos de mantenimiento	10	180
	SK	Kits de iniciación de 10 y 25 toneladas	10 y 25	181-182
	SJ	Gatos y accesorios de tensado y postensado	20 y 30	183-184



SELECCIÓN DEL GATO ADECUADO:

Paso 1: Seleccione el estilo de gato que mejor se adapte a la aplicación y a la elevación que pretende.

Paso 2: ¿Cuánta holgura o espacio libre hay disponible? ¿Cuál es la altura mínima?

Paso 3: ¿Cuánta elevación o extensión se necesita para la carga? ¿Qué tonelaje se necesita?

CONSIDERACIONES SOBRE EL TAMAÑO DEL GATO:

1. ¿Qué necesita levantar?

En función del vehículo o máquina que quiera levantar, necesitará el equipo apropiado. No levantará un camión de 20 toneladas con el mismo equipo que levantaría un vehículo de 2 toneladas.

Para elegir el equipo adecuado, primero preste atención a la capacidad del gato hidráulico. Actualmente, en el mercado podrá encontrar diversos tamaños de gatos hidráulicos, con capacidades de elevación que van desde 1 tonelada hasta 300 toneladas, e incluso más.

2. ¿Qué espacio libre hay disponible?

El mejor gato del mundo será inútil si no puede colocarlo debajo de la carga. En la actualidad, la altura a la que comienza la aplicación es cada vez más baja requiriéndose un equipo más compacto.

La distancia al suelo es un parámetro importante a considerar; tiene que poder colocar el gato sin dañar la carga.

3. ¿Cuál es la máxima altura de elevación que va a necesitar?

Para realizar la mejor elección, compare el número de emboladas y la máxima altura de cada gato hidráulico.

Además, averigüe cuántas extensiones hay disponibles para el gato hidráulico. Algunos de los equipos tienen 1 o 2 extensiones adicionales, que sirve para cubrir más aplicaciones con el mismo equipo.

SERIES DE GATOS:

Gatos de botella hidráulicos

Elija entre esta completa línea de gatos de botella estándar de primera calidad. Ideal para su uso en numerosas aplicaciones de elevación y de empuje industriales.
Rango de tonelaje: 2-110





Gatos inflables

Los gatos inflables son fáciles de usar, requieren poco mantenimiento y son lo suficientemente ligeros como para llevarlos debajo del brazo y portarlos en cualquier tipo de equipo; son ideales para minería, para mantenimiento de equipo de vehículos y carretillas elevadoras y muchos otros usos en los que la altura de inicio es menor de un par de pulgadas.

Los gatos no inflados tienen un grosor inferior a 25,4 mm y hacen que las tareas de elevación en espacios pequeños parezcan pura rutina.

Rango de tonelaje: 1 - 68,4



Juegos de mantenimiento

Componentes de sistema hidráulico, adaptadores y separadores hidráulicos; todo dentro de un estuche robusto de transporte y almacenamiento. Los juegos portátiles son ideales para empujar, extraer, levantar, enderezar o sujetar en lugares de trabajo remotos.

Tipos: Conjuntos para trabajos de mantenimiento, de accionamiento manual o eléctrico

Rango de tonelaje: 10 - 25



Gatos portátiles de alto tonelaje

Diseño modular totalmente autónomo que le permite cambiar módulos de levantamiento para adecuarse al tonelaje o a los requisitos de altura.

Rango de tonelaje: 55 - 300

Modelo mostrado:

9210A, 9220A, 9105A, 9205A



▶ 9105A El gato Sidewinder es la elección ideal para enderezar esta caja de acero aplastada.



Características

EL MINIGATO COMPACTO SIDEWINDER ENCAJA EN LA PALMA DE SU MANO Y GENERA 5, 10 Y 20 TONELADAS DE FUERZA DE ELEVACIÓN.

- La altura en posición retraída de tan solo 63,5 mm para el gato más pequeño y de 130,2 mm para el de 20 toneladas le permite introducirlo en las grietas más pequeñas.
- Estos gatos funcionan horizontal o verticalmente. Las palancas funcionan en línea con la base para facilitar el uso en espacios reducidos.
- Como complemento perfecto para cualquier caja de herramientas, este gato extraordinariamente pequeño tiene múltiples usos, todos los que se pueda imaginar. Se usa como gato o separador. Úselo para convertir un extractor de engranajes mecánico (nota: la capacidad del extractor debe concordar con la capacidad del gato) en un extractor hidráulico.
- Pistón y varilla de la bomba de alta resistencia para una larga vida útil.
- Todos los modelos incluyen protección contra el recorrido excesivo del pistón.
- Todos los modelos incluyen un brazo de palanca.
- Todos los gatos cumplen con las normas ASME B30.1 y tienen la garantía de por vida PowerThon™ de Power Team.



Información para pedido

Número de pedido	Cap. (toneladas)	Carrera (mm)	Altura en retracción (mm)	Altura máxima (mm)	Número de emboladas de la bomba para extender el pistón	Diámetro de la montura (mm)	Diámetro del tamaño de la base (mm)	Longitud de la palanca de bombeo (mm)	Esfuerzo de palanca a capacidad nominal (kg)	Asa de transporte	Toneladas métricas @ 700 bares	Peso del producto (kg)
9105A	5	19	63,5	85,9	30	29,0	73,9	240	26	No	4,5	1,9
9205A	5	38	88,9	130,3	38	29,0	73,9	240	26	No	4,5	2,4
9210A	10	30	120,7	149,4	36	42,2	110,0	440	28	No	9,2	5,5
9220A	20	30	130,3	160,3	46	52,8	119,9	605	35	No	18,1	8,0

Modelo mostrado:
9012A, 9020A, 9130A



Características

LA MEJOR ELECCIÓN PARA TRABAJOS O APLICACIONES EN ESPACIOS CON ESCASA ALTURA LIBRE.

- Toda la calidad, las funciones y la capacidad de levantamiento de los gatos estándar en formato de poca altura. Los modelos de 12 y de 20 toneladas cuentan con extensiones de tornillo para mayor versatilidad.
- Todos los gatos funcionan en vertical y horizontal para utilizarse en aplicaciones de elevación, empuje y separación.
- Gran superficie de base para mayor resistencia y estabilidad durante la elevación.
- Pistón y varillaje de la bomba de alta resistencia para una larga vida útil.
- Todos los modelos incluyen protección contra el recorrido excesivo del pistón.
- Todos los modelos incluyen un brazo de palanca.
- Todos los gatos cumplen con las normas ASME B30.1 y tienen la garantía de por vida PowerThon™ de Power Team.

▶ **9130A** El gato hidráulico de botella y bajo perfil ofrece la capacidad de elevación y baja altura para esta aplicación de minería subterránea.



Información para pedido

Número de pedido	Cap. (toneladas)	Carrera (mm)	Altura en retracción (mm)	Longitud del tornillo extendido (mm)	Altura con tornillo extendido (mm)	Número de emboladas de la bomba para extender el pistón ‡	Diámetro de la montura (mm)	Tamaño de la base (mm)	Longitud de la palanca de bombeo (mm)	Esfuerzo de palanca a capacidad nominal (kg)	Asa de transporte	Toneladas métricas @ 700 bares	Peso del producto (kg)
9012A	12	95	171	76	343	26	48	165x106	605	27	Sí	10,9	6,4
9020A	20	85	181	40	305	22	51	183x129	800	32	Sí	18,1	10,1
9130A	30	79	181	-	260	35	60	192x141	1000	23	Sí	27,2	13,7

‡ 2 velocidades: Avance rápido ≈40 emboladas; modo de elevación ≈160 emboladas.

Modelo mostrado:
9030A, 9008A, 9112A



Características

IDEAL PARA APLICACIONES DE ELEVACIÓN Y DE EMPUJE INDUSTRIALES EN TAREAS DE MRO.

- Elija entre esta completa gama de gatos de botella de primera calidad. Ideal para su uso en numerosas aplicaciones de elevación y de empuje industriales.
- Los modelos 9110B, 9015B, 9022B y 9033B cuentan con base biselada que permite que el gato “siga” la carga, reduciendo la posibilidad de carga lateral peligrosa.
- Los gatos disponen de una extensión de tornillo para una instalación más rápida.
- Pistón y varilla de la bomba de alta resistencia para una larga vida útil.
- Todos los modelos incluyen protección contra el recorrido excesivo del pistón.
- Todos los modelos incluyen un brazo de palanca. Todos los gatos pueden utilizarse en posición vertical, angular u horizontal.
- Las monturas dentadas o contorneadas ayudan a estabilizar la carga para levantar de manera más segura.
- El gato de 110 toneladas cuenta con bombas duales para funcionar con dos velocidades y ahorrar tiempo.
- Todos los gatos cumplen con las normas ASME B30.1 y tienen la garantía de por vida PowerThon™ de Power Team.

Información para pedido

Número de pedido	Cap. (toneladas)	Carrera (mm)	Altura mínima en retracción (mm)	Longitud del tornillo extendido (mm)	Altura con tornillo extendido (mm)	Número de emboladas de la bomba para extender pistón	Diámetro de la montura (mm)	Tamaño de la base (mm)	Longitud de la palanca de bombeo (mm)	Esfuerzo de palanca a capacidad nominal (kg)	Asa de transporte	Toneladas métricas @ 700 bares	Peso del producto (kg)
9002A	2	114	181	49	344	5	25	110x65	311	34,0	No	1,8	2,2
9003A	3	114	191	60	365	10	29	114x72	489	20,4	No	2,7	2,6
9005A	5	121	200	70	391	12	35	132x76	545	24,9	No	4,5	3,6
9008A	8	121	200	70	391	18	38	152x89	605	34,0	No	7,3	5,5
9112A	12	149	241	80	470	26	48	165x106	605	27,2	Sí	10,9	7,9
9015B	15	156	230	114	505	27	60	130x140 †	700	40,8	No	13,6	8,3
9120A	20	159	270	92	521	22	51	183x129	800	31,8	Sí	18,1	12,9
9022B	22	156	240	109	521	36	60	165x160 †	700	40,8	Sí	20,0	10,7
9030A	30	159	279	—	438	35	60	192x141	1000	22,7	Sí	27,2	18,7
9033B	33	143	240	106	502	56	65	184x176 †	700	39,9	Sí	29,9	14,5
9050A	50	171	305	—	476	36	76	237x187	1000	38,6	Sí	45,4	35,4
9110B	110	156	300	—	456	40/160 ‡	111	339x291	700	35,8	Sí	99,8	70,0

† Viene con una base biselada.

‡ 2 velocidades: Avance rápido ≈40 emboladas; modo de elevación ≈160 emboladas

Modelo mostrado:
9006X, 9011X, 9013X



Características

LA ELECCIÓN CORRECTA PARA APLICACIONES EN ESPACIOS CON ESCASA ALTURA LIBRE EN TAREAS DE MRO.

- Los gatos telescópicos ofrecen todas las funciones de calidad y las capacidades de la línea de gatos de botella estándar con una ventaja adicional. Gracias a la carrera extra larga de estos gatos se ahorra tiempo y esfuerzo al eliminar la necesidad de elevar o entibar. En la mayoría de aplicaciones, el usuario puede colocar el gato una vez y concluir la elevación.
- Todos los modelos 9006X, 9011X y 9013X tienen una base biselada exclusiva que permite que el gato «siga» la carga lateralmente al levantarla, reduciendo en gran medida la carga lateral del pistón.
- Pistón y varilla de la bomba de alta resistencia para una larga vida útil.
- Todos los modelos incluyen protección contra el recorrido excesivo del pistón.
- Todos los modelos incluyen un brazo de palanca.
- Todos los gatos cumplen con las normas ASME B30.1 y tienen la garantía de por vida PowerThon™ de Power Team.

Información para pedido

Número de pedido	Cap. (toneladas)	Carrera (mm)	Altura en retracción (mm)	Longitud del tornillo extendido (mm)	Altura con tornillo extendido (mm)	Número de emboladas de la bomba para extender pistón	Diámetro de la montura (mm)	Tamaño de la base Base biselada (mm)	Longitud de la palanca de bombeo (mm)	Esfuerzo de palanca a capacidad nominal (kg)	Asa de transporte	Toneladas métricas @ 700 bares	Peso del producto (kg)
9006X	6	305	216	—	512	14	44	121x133	700	36	No	5,4	6,4
9011X	11	262	200	68	530	25	41	160x165	700	40	No	10,0	8,8
9013X	13	254	230	84	570	35	48	176x186	700	36	Sí	11,8	11,3

Modelo mostrado:
J24T, J55T, J106T

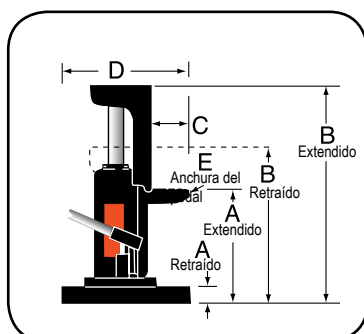

Características

APLICACIONES DE ELEVACIÓN Y DE EMPUJE INDUSTRIALES DE BAJA ALTURA.

- Estos gatos de pedal de tipo botella incluyen muchas de las características de nuestros gatos de botella estándar, pero la opción de elevación con pedal y el adaptador pivotante de palanca de bombeo los hace ideales para la elevación y colocación de maquinaria.
- Una válvula de alivio interna aumenta el nivel de seguridad al limitar la capacidad de elevación del gato a la capacidad del pedal.
- El retorno por muelle es una función añadida en los gatos J55T y J106T.
- Conjunto de palanca de bombeo pivotante disponible en los modelos de 5 y 10 toneladas. El conjunto del gato giratorio le permite acceder y accionar la unidad desde varias posiciones.
- Pistón y varilla de la bomba de alta resistencia para una larga vida útil.
- Todos los modelos incluyen protección contra el recorrido excesivo del pistón.
- Todos los modelos incluyen un brazo de palanca.
- Todos los gatos cumplen con las normas ASME B30.1 y tienen la garantía de por vida PowerThon™ de Power Team.

Dimensiones técnicas

Número de pedido	Ret.	Ext.	Ret.	Ext.	C	D	E
	A		B				
	(mm)	(mm)	(mm)	(mm)			
J24T	16,0	139,7	235,0	355,6	47,8	283 x 240	50,8
J55T	25,4	149,4	292,1	416,1	47,8	283 x 240	76,2
J106T	31,8	181,1	327,2	476,3	63,5	283 x 240	100,1

Información para pedido

Número de pedido	Cap.	Máxima carrera de elevación	Emboladas para emboladas para extender el pistón	Esfuerzo de palanca a carga máxima	Asa de transporte	Toneladas métricas a 700 bares	Peso del producto
	(toneladas)	(mm)	(25 mm)	(kg)			(kg)
J24T	2	121	14	19	Sí	1,8	8,3
J55T	5	121	22	27	Sí	4,5	24,0
J106T	10	146	31	33	Sí	8,1	38,0

Modelo mostrado:
J259T, J1095, J58T

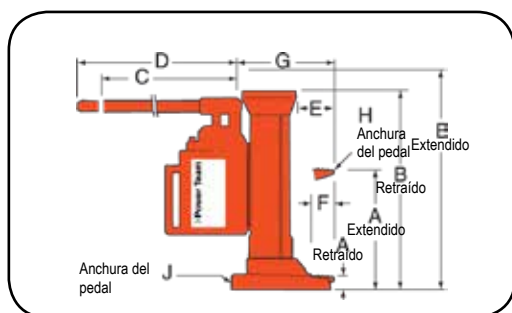

Características

APLICACIONES DE ELEVACIÓN Y DE EMPUJE INDUSTRIALES DE USO PESADO Y BAJA ALTURA.

- Con puntos de elevación en el pedal y en la parte superior, estos gatos extraordinariamente robustos son ideales para el levantamiento de maquinaria, aparejos, así como para el servicio técnico a carretillas elevadoras y mucho más.
- Elija entre el de 5,5 toneladas, el de 11 toneladas o el de 27,5 toneladas de capacidad de elevación.
- Todos los gatos funcionan en vertical y horizontal.
- La base, el pedal y el conjunto de bombeo giran independientemente, lo que permite que el gato funcione en zonas de espacio reducido.
- Pistón y varilla de la bomba de alta resistencia para una larga vida útil.
- Todos los modelos incluyen un brazo de palanca.
- Todos los gatos cumplen con las normas ASME B30.1 y tienen la garantía de por vida PowerThon™ de Power Team.

El gato hidráulico de pedal J58T es la elección perfecta para la aplicación de plataformas de carga tipo palés.



Dimensiones técnicas

Número de pedido	Ret.	Ext.	Ret.	Ext.	C	D	E	F	G	H	J
	A		B								
	(mm)	(mm)	(mm)	(mm)							
J58T	30	238	375	584	368	451	71	56	176	41	130
J109T	30	264	419	654	368	451	76	56	183	64	171
J259T	54	289	505	738	210	756	146	102	267	89	270

Información para pedido

Número de pedido	Cap. (toneladas)	Máxima carrera de elevación (mm)	Emboladas para extender el pistón (25 mm)	Esfuerzo de palanca a carga máxima (kg)	Asa de transporte	Toneladas métricas a 700 bares	Peso del producto (kg)
J58T	5,5	210	8	38	Sí	5,0	19,5
J109T	11,0	235	13	40	Sí	10,0	29,0
J259T	27,5	235	21	40	Sí	24,9	92,1

Modelo mostrado:
RJ100T24E



Características

GATO DE ELEVACIÓN INDUSTRIAL AUTÓNOMO DE USO PESADO PARA MANTENIMIENTO FERROVIARIO

- Con diseño de cilindro de base ancha para estabilidad.
- Cilindro de doble efecto con collarín de seguridad.
- La base del cilindro es una junta atornillada, que utiliza la placa base como parte del cilindro. Con esto, será posible dar mantenimiento y reparar incluso los gatos más antiguos o más sujetos a duras condiciones de uso.
- La ubicación del bastidor de almacenamiento de soportes es tal que permite acceder fácilmente durante la colocación y retirada de soportes.
- El gato tiene un mando de control remoto de 6,1 m para la seguridad y control del usuario.
- Fácil de maniobrar: gracias a sus neumáticos grandes y unas dimensiones relativamente pequeñas, resulta fácil entrar en los espacios más estrechos.
- Asa ajustable, que permite al usuario colocar con facilidad el gato debajo de las cargas.

Especificaciones técnicas

Tipo de bomba	Bomba de baja presión		Bomba de alta presión		Consumo de corriente a los valores máximos de alivio interno (amperios)	Presión de descarga (bar)	Presión de alivio interna (bar)	Depósito (l)	Sistema de válvulas
	Caudal (l/min.)	Presión (bar)	Caudal (l/min.)	Presión (bar)					
Eléctrica	7,2	30	1,0	700	28	62 - 84,5	700	7,6	Manual central en tándem 4 vías / 3 posiciones
Aire	5,4		0,5		N/D	37 - 53,8			

Información para pedido

Número de pedido	Descripción	Carrera (mm)	Altura en retracción
			A (mm)
RJ100T24E	Gato, 100 toneladas RR 610 mm retraído, eléctrico	356	610
RJ100T37E	Gato, 100 toneladas RR 940 mm retraído, eléctrico	686	940
RJ100T24A	Gato, 100 toneladas RR 610 mm retraído, aire	356	610
RJ100T37A	Gato, 100 toneladas RR 940 mm retraído, aire	686	940
RJ100T24A-C*	Gato, 100 toneladas RR 610 mm retraído, aire con bloque de cuñas	356	610
RJ100T24E-C*	Gato de 100 toneladas RR 610 mm retraído, eléctrico con bloque de soporte	356	610
RJ100T37A-C*	Gato, 100 toneladas RR 940 mm retraído, aire con bloque de cuñas	686	940
RJ100T37E-C*	Gato de 100 toneladas RR 940 mm retraído, eléctrico con bloque de soporte	686	940
RJ100T24A-E**	Gato, 100 toneladas RR 610 mm retraído, aire con extensión	356	610
RJ100T24E-E**	Gato, 100 toneladas RR 610 mm retraído, eléctrico con extensión	356	610
RJ100T37A-E†	Gato, 100 toneladas RR 940 mm retraído, aire con extensión	686	940
RJ100T37E-E†	Gato, 100 toneladas RR 940 mm retraído, eléctrico con extensión	686	940

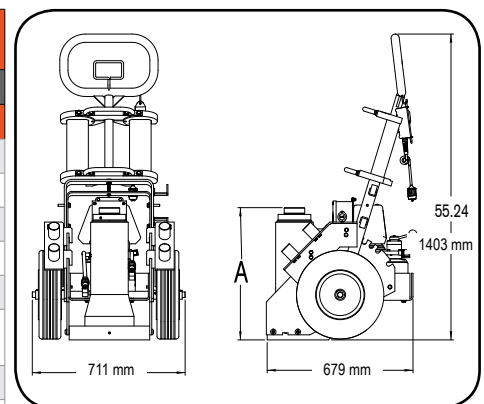

* Los modelos C incluyen el conjunto de entibado/soporte RJ-CB-S

** 610 mm - Los modelos E incluyen el conjunto RJ-EXT-S1

† Peso de envío de los modelos de 940 mm - La versión eléctrica incluye el juego RJ-EXT-S

EXTENSIONES



N.º de pedido	Descripción
RJ-EXT5	Conjunto de extensión, 127 mm, gato RR, 100 t
RJ-EXT7	Conjunto de extensión, 178 mm, gato RR, 100 t
RJ-EXT9	Conjunto, gato RR de 220 y 100 toneladas, con extensión
RJ-EXT11	Conjunto de extensión, 279 mm, gato RR, 100 t
RJ-EXT14	Conjunto de extensión, 356 mm, gato RR, 100 t
RJ-EXT18	Conjunto de extensión, 457 mm, gato RR, 100 t
RJ-EXT-S	Juego de extensiones para gato RR 100 t - 178 mm, 229 mm, 356 mm
RJ-EXT-S1	Juego de extensiones para gato RR 100 t - 178 mm, 279 mm, 457 mm

BLOQUES DE ENTIBACIÓN/SOPORTE



N.º de pedido	Descripción
RJ-CB1	Conjunto de bloque de cuña 25 mm, gato RR, 100 t
RJ-CB3	Conjunto de bloque de cuña 76 mm, gato RR, 100 t
RJ-CB5	Conjunto de bloque de cuña 127 mm, gato RR, 100 t
RJ-CB10	Conjunto de bloque de cuña 254 mm, gato RR, 100 t

ESPACIADORES



N.º de pedido	Descripción
RJ-SP-1	Espaciador, 25 mm
RJ-SP-2	Espaciador, 51 mm
RJ-SP-3	Espaciador, 76 mm
RJ-SP-S	Juego de espaciadores para gato RR 100 t - 25 mm, 51 mm, 76 mm

TAPAS OSCILANTES



N.º de pedido	Descripción
RJ-SC-1	Conjunto de tapa oscilante para gato RR 100 t

Modelo mostrado:

JEM5526,PMA55S,PME55S



Bomba accionada por aire y módulo de carro

Bomba eléctrica y módulo de carro

Características

PORTÁTIL Y COMPACTO, IDEAL PARA LOCOMOTORAS/VAGONES, MINERÍA Y MANTENIMIENTO DE EQUIPAMIENTO PESADO.

- Diseño modular que le permite cambiar módulos de levantamiento para adecuarse al tonelaje o a los requisitos de altura.
- Seleccione la altura en posición abatida que se adecue a su aplicación más frecuente - agregue módulos de gatos que encajen con sus necesidades.
- Sistema exclusivo de control de carga, que proporciona un control positivo y sin vibraciones al bajar la carga.
- Operación a distancia para máxima seguridad y control por parte del operario, existen las opciones de «solo motor» o «motor y válvula».
- Fácil de maniobrar gracias a sus neumáticos grandes y unas dimensiones relativamente pequeñas, resulta fácil de introducir en los espacios más estrechos.
- Asa ajustable de alta resistencia, que facilita mover este gato y colocarlo debajo de los vehículos.
- Líneas hidráulicas con blindaje y protegidas para dar un servicio más seguro, largo y sin contratiempos.



Gatos

EXTENSIÓN MODULAR PARA GATO

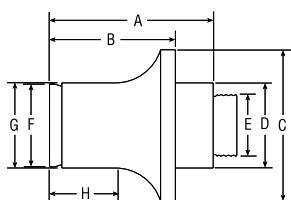

Número de pedido	Cap.	A	B	C	D	E	F	G	H	Peso del producto
	(toneladas)	(mm)	(mm)	(mm)	(mm)	(in.)	(mm)	(mm)	(mm)	(kg)
58945	55	223,8	173,0	127,0	66,8	1 11/18-8UNC	63,5	66,8	92,2	9,5
58943	100	228,6	177,8	174,8	98,6	2 3/4-12UNC	95,3	98,6	95,3	18,1
58944	150	219,2	168,4	203,2	114,3	3 1/4-8UNC	111,3	114,3	88,9	22,7

Información de pedido - Conjuntos de bloques de entibación/soporte - Incluye una extensión modular para gato

Número de pedido	55 toneladas CBS55		100 toneladas CBS100		150 toneladas CBS150		200 toneladas CBS200	
Cantidad en el juego	(mm)	(mm)	(mm)	(mm)	(mm)	(mm)	(mm)	(mm)
A	381,1	76,2	38,1	76,2	38,1	76,2	38,1	76,2
B	44,4	82,5	44,4	82,5	44,4	82,5	44,4	82,5
C	139,7	139,7	139,7	139,7	222,2	222,2	254,0	254,0
Extensiones del módulo de gato	173,0		177,8		168,3		168,3	
Altura total apilada	515,9		520,7		512,2		512,2	
Peso del producto (kg)	16,3		30,9		38,6		47,7	



Módulo de bomba, que incluye mando de control remoto

Bomba	Solo motor	Motor y válvula
Aire	PMA55	PMA55S
Eléctrica	PME55	PME55S
Eléctrica	PME355	PME355S
Aire	PMA355	PMA355S



Módulos de gato

Tonelaje	Carrera del cilindro (mm)	Altura abatida		
		660,4 mm	838,2 mm	1143,0 mm
55	333	JM25	JM35	JM45
100	333	JM210	JM310	JM410
150	461	JM215 †	JM315	JM415
200	461	JM220 *	JM320	JM420
300	333	Contacte con la fábrica		

* altura en posición abatida; 711 mm y carrera de 333 mm

† Carrera de 333 mm.



MÓDULOS DE BOMBA Y CARRO

Los módulos de bomba y carro contienen una bomba hidráulica, carro, control remoto y todas las mangueras y empalmes necesarios para conectarlos a un módulo de gato.

MÓDULOS DE GATO

Los módulos de gato se separan fácilmente de la bomba y del módulo de carro.

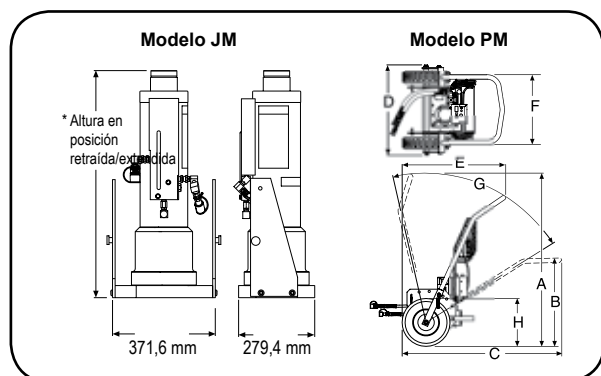

Dimensiones técnicas

Series de modelos	A	B	C	D	E	F	G*	H
	(mm)	(mm)	(mm)	(mm)	(mm)	(mm)	(grad.)	(mm)
PMA	1464	752	1353	762	872	594	70°	406 diámetro de neumático
PME								

* Rango total con incrementos de grados variables.

Información para pedido - Completo con bomba y módulos de gato, completamente ensamblado

Número de pedido	Cap. (toneladas)	Altura en retracción (mm)	Altura en extensión (mm)	Carrera (mm)	Tipo de bomba	Potencia necesaria	Tipo de válvula	Control remoto
JEM5526	55	660,4	994	333	Eléctrica	13/25 amperios	Manual	Solo motor
JAM10033	100	838,2	1172	333	Aire	1,4 cm³/min a 6 bares	Manual	Solo motor
JAR10033	100	838,2	1172	333	Aire	1,4 cm³/min a 6 bares	Piloto de aire	Motor y válvula
JEM15026	150	660,4	994	460,4	Eléctrica	25 amperios	Manual	Solo motor
JAM15033	150	838,2	1173	460,4	Aire	1,4 cm³/min a 6 bares	Manual	Solo motor

Modelo mostrado:
IJ2211T

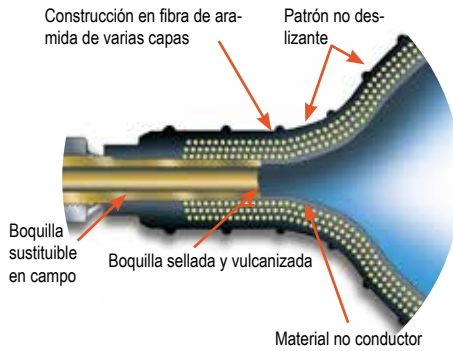

► El gato inflable reforzado y antideslizante es perfecto para muchas aplicaciones.



Características

GATOS INFLABLES MUY RESISTENTES PARA USO INDUSTRIAL Y DE BAJA ALTURA.

- Los gatos no inflados tienen un grosor inferior a 25,4 mm y hacen que las tareas de elevación en espacios pequeños parezcan pura rutina.
- Construidos con material de caucho no conductor y de alta calidad, reforzados con fibra de aramida multicapa.
- La superficie superior e inferior del gato presenta un diseño antideslizante entrelazado para facilitar la alineación de dos gatos cuando se usan de forma conjunta.
- Se suministran asas para cargas pesadas en los dos gatos de mayor tamaño para el acople de ganchos o cuerdas a la hora de facilitar la colocación del gato.
- Los gatos pueden usarse a temperaturas ambientales desde -20 °C hasta +50 °C.
- El controlador, el cierre y las mangueras de aire están equipados con acoplamiento de aire rápidos de tipo industrial e intercambiables. Los semiacopladores hembra disponen de un collarín de seguridad, que evita que el operario desconecte el gato de forma accidental mientras este esté soportando una carga.
- El controlador único del gato con control de hombre muerto (núm. de pieza 350090) puede usarse individualmente o de forma múltiple para regular el número de gatos deseados.



Sugerencias de seguridad

1. Inspeccionar antes y después de cada uso.
2. Sustituir cuando se detecten signos de degradación o desgaste que puedan afectar a la seguridad o al rendimiento.
3. Mantener el producto limpio.
4. Almacenar de la forma adecuada.



Área de elevación máxima efectiva

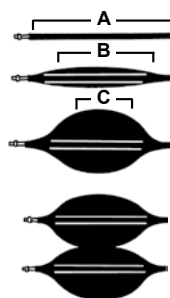

Todas las capacidades de levantamiento mencionadas en los diagramas se miden en el área de elevación máxima efectiva (A). A medida que se infla el gato (B), el área efectiva (C) disminuye debido a la forma redondeada del gato. La capacidad de elevación también disminuye (véase la tabla de rendimiento)

Hasta dos gatos apilables para incrementar la capacidad efectiva de elevación.

► **Especificaciones de rendimiento**

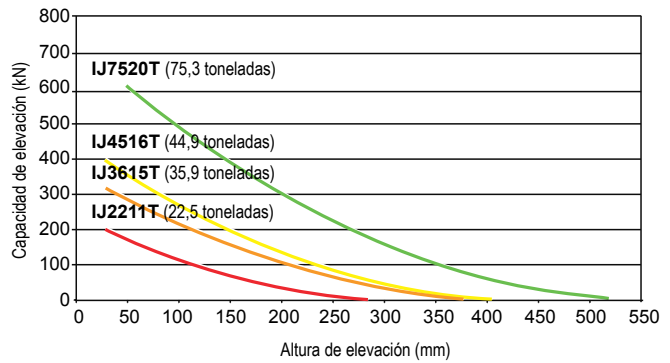
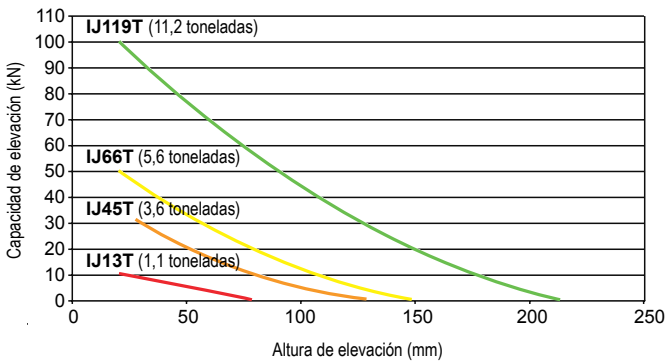

► **Configuración típica**

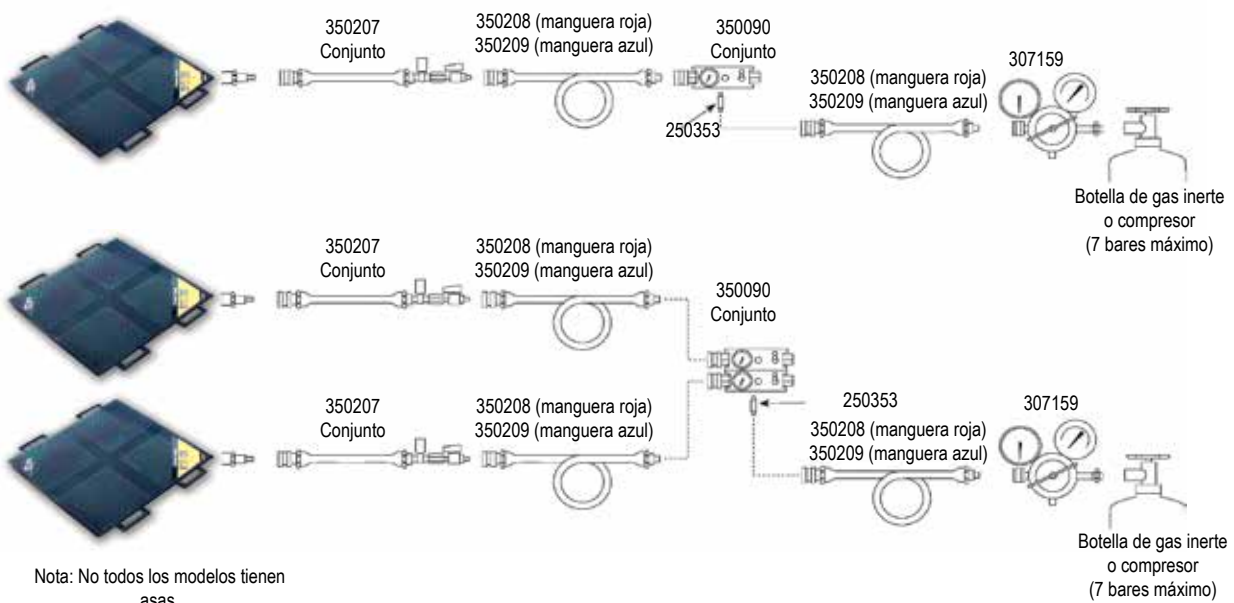

► **Información para pedido**

Número de pedido	Capacidad de elevación (toneladas métricas)	Altura de elevación (mm)	Volumen de aire (l)	Volumen de agua (l)	Largo (mm)	Ancho (mm)	Grosor (mm)	Peso del producto (kg)
IJ13T	1,0	79	3,3	0,7	152	152	22	0,6
IJ45T	3,3	130	16,2	1,8	229	229	22	1,5
IJ66T	5,1	150	22,5	2,5	279	279	22	2,0
IJ119T	10,2	216	76,5	8,5	381	381	25	4,1
IJ2211T	20,4	290	189	21	508	508	25	7,0
IJ3615T	32,6	381	450	50	660	660	25	13,2
IJ4516T*	40,8	404	558	62	965	965	25	15,0
IJ7520T*	68,3	521	1206	134	914	914	25	24,0

* Incluye asas de transporte moldeadas.

VÁLVULA REDUCTORA DE PRESIÓN

	N.º de pedido	Descripción
	307159	Válvula reductora de presión. Permite el uso de gases embotellados para trabajar con gatos (funciona con botellas CGA-580 Nitrógeno/Argón/Helio). Incluye un casquillo estándar en la entrada y uno hembra de 1/4" en la salida, de uso industrial e intercambiable. Peso: 1,8 kg

CONTROLADOR DE AIRE - GATO SIMPLE

	N.º de pedido	Descripción
	350090	Controlador de aire para gato simple. Equipado con válvula de alivio y manómetro. Peso: 0,9 kg

CIERRE DE MANGUERA CON VÁLVULA DE CIERRE Y VÁLVULA DE ALIVIO DE PRESIÓN

	N.º de pedido	Descripción
	350207	Manguera de paso con válvula de paso y válvula de alivio de presión. Incluye un acoplamiento rápido hembra y uno macho. Peso: 0,3 kg

MANGUERAS DE AIRE

	N.º de pedido	Descripción
	350208	Manguera de aire. Roja, 9 m de longitud, 3/8" de diámetro interior, incluye acoplador rápido hembra 250341 y macho 250342. Peso: 2,7 kg
	350209	Manguera de aire. Azul, 9 m de longitud, 3/8" de diámetro interior, incluye acoplador rápido hembra 250341 y macho 250342. Peso: 2,7 kg

ACOPLADOR RÁPIDO HEMBRA

	N.º de pedido	Descripción
	250343	Acoplador rápido hembra. Intercambio industrial de 1/4" x 1/8" NPT hembra. Peso: 0,05 kg

ACOPLADOR RÁPIDO MACHO

	N.º de pedido	Descripción
	250353	Acoplador rápido macho. Intercambio industrial de 1/4" x 1/8" NPT macho. Peso: 0,05 kg

ACOPLADOR RÁPIDO HEMBRA

	N.º de pedido	Descripción
	250682	Acoplador rápido hembra. Intercambio industrial de 1/4" x 1/4" NPT macho. Peso: 0,05 kg

CONECTOR MACHO DE 1/8" NPT.

	N.º de pedido	Descripción
	15235	Conector 1/8" NPT macho x 1/4" NPT hembra. Peso: 0,05 kg

ACOPLADOR RÁPIDO HEMBRA

	N.º de pedido	Descripción
	250341	Acoplador rápido hembra. Manguera industrial de 1/4" x 3/8" D.I. Peso: 0,2 kg

ACOPLADOR RÁPIDO MACHO

	N.º de pedido	Descripción
	250342	Acoplador rápido macho. 3/8" D.I. Manguera. Peso: 0,05 kg

Modelo mostrado:
IM10E, IM10H



NOTA: El estuche de almacenamiento real puede ser diferente del que aparece en la foto.

Características

KIT DE MANTENIMIENTO MECÁNICO LISTO PARA USAR Y EXTREMADAMENTE VERSÁTIL, QUE SIRVE PARA MUCHAS APLICACIONES.

- Componentes concordantes del sistema hidráulico, adaptadores y separador hidráulico, contenidos en una caja robusta para llevar y guardar.
- Los juegos portátiles son ideales para empujar, extraer, levantar, enderezar o sujetar en lugares de trabajo remotos.
- Los cilindros que forman parte del juego tienen una capacidad nominal de 10 toneladas a 700 bares. Los componentes del juego están diseñados para soportar toda la capacidad nominal de los cilindros.
- El juego IM10H/IM10L incluye una bomba operada manualmente. El juego IM10E incluye la unidad de potencia portátil eléctrica Quarter Horse®.



Flexibilidad de aplicación

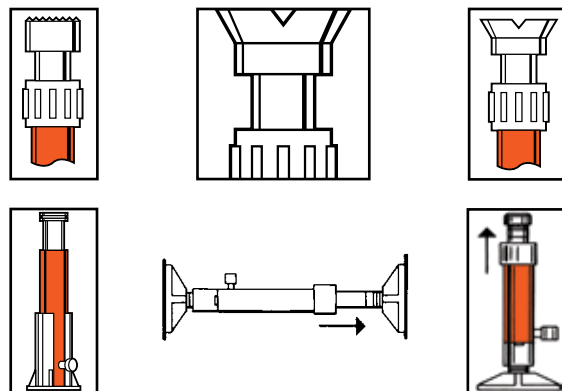

Información para pedido

N.º de pedido	IM10E
CONTENIDO DEL JUEGO	Elementos que se incluyen a continuación
Separador hidráulico	HS2000
Bomba manual (eléctrica)	PE102
Manómetro hidráulico (700 bares)	9041
Adaptador en T	9670
Conjunto de manguera y acoplamiento	9754
Base 90° V	25395
Acoplador roscado	25664
Montura dentada	31772
Base plana	32325
Vástago de extensión - 127 mm de longitud	350897
Vástago de extensión - 254 mm de longitud	38909
Vástago de extensión - 457 mm de longitud	350898
Base de soporte del cilindro	420062
Cilindro, 10 toneladas, 257 mm carrera	C106CBT
Cilindro, 10 toneladas, 156 mm carrera	C1010CBT
Caja para guardar componentes	350722
Peso del producto (kg)	48,1

N.º de pedido	IM10H	IM10L
CONTENIDO DEL JUEGO	Elementos que se incluyen a continuación	Elementos que se incluyen a continuación
Separador hidráulico	HS2000	HS2000
Bomba manual	P59	P59L
Manómetro hidráulico (700 bares)	9041	9041
Adaptador en T	9670	9670
Conjunto de manguera y acoplamiento	9754	9754
Base 90° V	25395	25395
Acoplador roscado	25664	25664
Montura dentada	31772	31772
Base plana	32325	32325
Vástago de extensión - 127 mm de longitud	350897	350897
Vástago de extensión - 254 mm de longitud	38909	32890
Vástago de extensión - 457 mm de longitud	350898	350898
Base de soporte del cilindro	420062	420062
Cilindro, 10 toneladas, 156 mm carrera	C106CBT	C106CBT
Caja para guardar componentes	350722	350722
Peso del producto (kg)	40,4	36,8

Modelo mostrado:
SK10TE



Características

KIT VERSÁTIL PARA MANTENIMIENTO DE 10 TONELAJES, EMPAQUETADO EN PRÁCTICO ESTUCHE.

- El kit de iniciación de 10 toneladas cubre toda una gama de necesidades de elevación, traslado y posicionamiento
- Amplia variedad de tipos de cilindro y carreras para ajustarse a múltiples aplicaciones
- Cuidadosamente empaquetado en un estuche duradero y moldeado para proteger su equipo con seguridad; listo para usar en el mismo momento de su apertura.
- El kit SK10TE tiene la certificación CE.



Dimensiones del estuche de almacenamiento



Estuche de plástico moldeado, 800 mm (long.) x 521 mm (alt.) x 292 mm (anch.).

Información para pedido

Contenido del kit - N.º de pedido: SK10TE			
Bomba manual	Capacidad de aceite utilizable (l)	Volumen por embolada Baja/Alta presión. (ml)	Peso (kg)
P19L	443	4,1 / 0,9	2,3
Manómetro	Tipo	Unidades primarias	Diámetro frontal (mm)
9040E	analógico	bar	63,5
Manguera	Largo (m)	Índice de rotura	D.I. (mm)
9754E	1,8	4:1	6,5
Cilindros	Toneladas métricas	Carrera (mm)	Altura de colapso (mm)
C106C	9,1	155,6	247,7
RSS101	9,1	38,1	88,9
RH123	10,9	76,2	184,2
RLS100	10,9	11,1	44,5
Separador	Espacio mínimo (mm)	Apertura máxima (mm)	Peso (kg)
HS2000	14,2	101,6	2,2
Estuche	Material	Long. x Alt. x Anch. (mm)	Peso sin el producto (kg)
2008632	Plástico altamente resistente	800 x 520 x 292	5,8

Modelo mostrado:
SK25T



NOTA: Los estuches no se incluyen con los kits de iniciación de 25 toneladas, deben pedirse por separado.

Características

LA ELECCIÓN CORRECTA PARA NECESIDADES DE KITS DE MANTENIMIENTO DE TONELAJES MÁS ALTOS.

- El kit de iniciación de 25 toneladas cubre toda una gama de necesidades de elevación, traslado y posicionamiento.
- Amplia variedad de tipos de cilindro y carreras para ajustarse a múltiples aplicaciones
- El kit SK25TE tiene la certificación CE



Estuches de almacenamiento opcionales para 25 toneladas

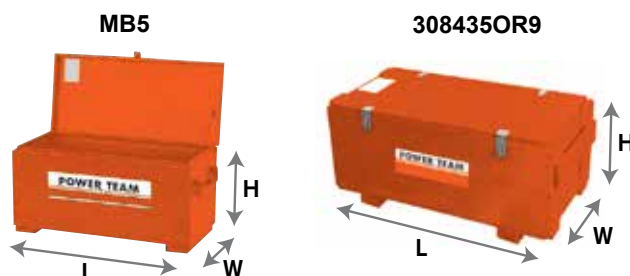

N.º de pedido	Descripción
MB5	Construcción de caja de metal, 813 mm (long.) x 483 mm (anch.) x 356 mm (alt.)
308435OR9	Construcción de caja de madera, 914 mm (long.) x 445 mm (anch.) x 356 mm (alt.)

Información para pedido

Contenido del kit - N.º de pedido: SK25TE			
Bomba manual	Capacidad de aceite utilizable (l)	Volumen por embolada Baja/Alta presión. (l)	Peso (kg)
P59L	1082	12 / 2,6	4,1
Manómetro	Tipo	Unidades primarias	Diámetro frontal (mm)
9040E	analógico	bar	63,5
Manguera	Largo (m)	Índice de rotura	D.I. (mm)
9754E	1,8	4:1	6,5
Cilindros	Capacidad* Toneladas cortas	Carrera (mm)	Altura de colapso (mm)
C256C	22,7	158,8	273,0
RSS302	27,2	61,9	117,5
RH302	27,2	63,5	158,8
RLS300	27,2	12,7	58,7
Separador	Espacio mínimo (mm)	Apertura máxima (mm)	Peso (kg)
HS2000	14,2	101,6	2,2

* Los valores se muestran en toneladas cortas (2.000 lb). Para la conversión a toneladas largas se multiplica por 0,893. Para convertirlas a toneladas métricas se multiplica por 0,907.

Modelo mostrado:
SJ2010, SJ3010



Características

UNO DE LOS GATOS CON CABLE TENSOR ÚNICO MÁS DURADEROS DE LA INDUSTRIA.

- Son ideales para trabajar sobre losa rasante sometida a suciedad, calor y alto volumen de uso.
- Están disponibles en modelos de simple efecto o de doble efecto.
- Las unidades estándar de simple efecto tienen una carrera de 254 mm.
- Las unidades estándar de doble efecto tienen una carrera de 152,4 mm.
- El servicio de reparación es simple; los componentes son duraderos y se cambian fácilmente.
- Conjunto de punta de asiento desmontable de 76,2 mm, que puede sustituirse fácilmente por un conjunto opcional de 152,4 mm.
- El gato ideal para grandes elevaciones y trabajos elevados, por su peso ligero y rapidez de retorno.
- Todos los controles de fluido hidráulico son internos, lo que permite una operación más eficiente y segura durante el tensado y la retracción.



Asiento de tope opcional

Los asientos de tope para trabajos de producción y trabajos de campo están disponibles a pedido especial. (Ref. n.º 400120)

Aplicación de postensado con múltiples cables tensores



► Dimensiones técnicas

N.º de pedido	A	B	C	Peso (kg)
	(mm)	(mm)	(mm)	
SJ2010	533,4	228,6	152,4	24,9
SJ2010P	558,8	259,2	177,8	34,5
SJ3010	558,8	259,2	177,8	34,5
SJ3010P	558,8	259,2	177,8	34,5
SJ2010DA	457,2	177,8	152,4	19,1
SJ3010DA	457,2	203,2	152,4	23,6

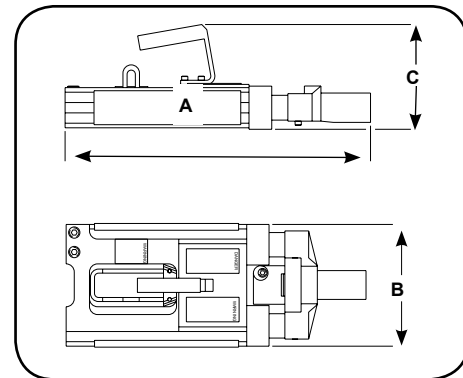

► Información para pedido

Número de pedido	Cap. (tone- ladas)	Carrera (mm)	Capaci- dad de aceite (l)	Diámetro del hilo tensor (mm)	Tipo de asiento (mm)	Presión interna en la tapa (mm)	Tone- ladas métricas a 700 bares	Descripción	Bombas recomen- dadas para este gato de tensado	Peso del producto (kg)
SJ2010	20	254	0,7	11,1 - 12,7	Muelle	227,3	20,3	Gato de postensado con asiento de muelle, cable tensor de 12,7 mm.	PE554P/PE604T	25
SJ2010P	20	254	0,7	11,1 - 12,7	Eléctrico	227,3	20,3	Gato de postensado con asiento eléctrico, cable tensor de 12,7 mm.	PE554PT/PE604PT	25
SJ2010DA	20	216	0,9	11,1 - 12,7	Eléctrico	192,4	23,9	Gato de postensado de doble efecto con asiento eléctrico, cable tensor de 12,7 mm.	PE554PT/PE604PT	19
SJ3010	30	254	1,0	11,1 - 15,2	Muelle	242,5	28,5	Gato de postensado con asiento de muelle, cable tensor de 15,2 mm.	PE554P/PE604T	34,5
SJ3010P	30	254	1,0	11,1 - 15,2	Eléctrico	242,5	28,5	Gato de postensado con asiento eléctrico, cable tensor de 15,2 mm.	PE554PT/PE604PT	34,5
SJ3010DA	30	216	1,1	11,1 - 15,2	Eléctrico	191,87	36,0	Gato de postensado de doble efecto con asiento eléctrico, cable tensor de 15,2 mm.	PE554PT/PE604PT	23,6

ACCESORIOS Y MANGUERAS PARA GATO DE TENSADO

Se usan con gatos de tensado										
	76,2 mm Pieza de punta n.º	76,2 mm Asiento de cuña n.º	152,4 mm Pieza de punta	152,4 mm Asiento de cuña n.º	9,5 mm de diámetro Juego de piezas de sujeción n.º	11,1 mm de diámetro Juego de piezas de sujeción n.º	12,7 mm Juego de piezas de sujeción n.º	15,2 mm Juego de piezas de sujeción n.º	Asa de sujeción como recam- bio, n.º	Placa de de retención para sujeción n.º (se usan 2)
SJ2010	252564	252562	252759	252763	252568	252761	252567	N/D	252570	252565
SJ2010P	252564	252562	252759	252763	252568	252761	252567	N/D	252570	252565
SJ2010DA	252543	252542	252760	252764	252650	252762	252555	N/D	252556	252544
SJ3010	252564	252562	252759	252763	252568	252761	252567	252569	252570	252565
SJ3010P	252564	252562	252759	252763	252568	252761	252567	252569	252570	252565
SJ3010DA	253363	253361	253364	253362	253390	N/D	253391	253365	252556	252544

HERRAMIENTAS HIDRÁULICAS Y MECÁNICAS



SELECCIONE ENTRE UNA AMPLIA GAMA DE HERRAMIENTAS HIDRÁULICAS Y MECÁNICAS PARA CUMPLIR TODOS LOS REQUISITOS DE SU SISTEMA

- Gama completa de llaves de apriete hidráulico, en línea de bajo perfil y bombas para sus aplicaciones de atornillado.
- Entre las herramientas especializadas se incluyen rompe-tuercas, separadores, destalonadoras y herramientas para bridas de tuberías.
- Pinzas hidráulicas para aquellas aplicaciones singulares que requieren aplicar grandes fuerzas.
- Comprobadores y accesorios hidráulicos para monitorizar circuitos hidráulicos.
- Amplia selección de herramientas mecánicas, por ejemplo alicates, palancas, extractores de juntas tóricas, peines de roscar y otros.





	Sección / Serie	Descripción de la página	Página(s)
	<p>TWHC, TWSD, TWLC, TWSL</p>	<p>Llave de apriete hidráulico de grandes ciclos, Llave de apriete hidráulico de cuadradillo, Llave de apriete hidráulico de bajo perfil Llave de apriete hidráulico SlimLine</p>	<p>187-190 191-194 195-199 201-202</p>
	<p>X1</p>	<p>X1E1 - Bomba eléctrica para llave de apriete hidráulico X1A1 - Bomba neumática para llave de apriete hidráulico</p>	<p>203 204</p>
	<p>PE30 TWP</p>	<p>Bomba eléctrica para llave de apriete hidráulico</p>	<p>205</p>
	<p>PE55 TWP</p>	<p>Bomba eléctrica para llave de apriete hidráulico</p>	<p>206</p>
	<p>RWP55</p>	<p>Bomba neumática para llave de apriete hidráulico</p>	<p>207</p>
	<p>HNS</p>	<p>Rompetuercas hidráulico</p>	<p>208</p>
	<p>FLS</p>	<p>Separador de bridas hidráulico</p>	<p>209-210</p>
	<p>HFS</p>	<p>Brida de tuberías, separador hidráulico</p>	<p>211</p>
	<p>HS</p>	<p>Separadores hidráulicos</p>	<p>212</p>
	<p>CC</p>	<p>Pinzas en C hidráulicas y accesorios</p>	<p>213</p>
	<p>BB</p>	<p>Destalonadora, herramienta destalonadora de neumáticos</p>	<p>214</p>
	<p>HP35</p>	<p>Punzones hidráulicos y accesorios</p>	<p>215-216</p>
	<p>HT</p>	<p>Comprobadores y accesorios hidráulicos</p>	<p>217-219</p>
	<p>PINZAS</p>	<p>Pinzas para anillos de retención (internos y externos)</p>	<p>220</p>
	<p>HERRAMIENTAS MANUALES</p>	<p>Llaves, palancas, llaves ajustables y palancas pie de cabra</p>	<p>221</p>
	<p>HERRAMIENTAS DE SERVICIO</p>	<p>Sellador de tuberías, extractores de juntas tóricas, peine roscado y herramienta de recogida magnética</p>	<p>222</p>

Modelo mostrado:
TWHC3



▶ Características

LA CALIDAD SIGNIFICA MENORES COSTES DE PROPIEDAD

- Diseñada para una vida útil con muchos ciclos (2-3 veces más que con la tecnología existente)
- Fiabilidad mejorada: su sencillo conjunto de accionamiento reduce el tiempo de inactividad.
- Materiales resistentes a la corrosión para su uso en entornos agresivos

MAYOR FACILIDAD DE USO:

- El radio compacto de la punta permite que la herramienta entre en los espacios más estrechos de difícil acceso.
- Diseño ligero, altamente resistente
- Rápida operación, larga carrera y caudal óptimo
- Distribuidor giratorio multidireccional de gran caudal
- Inversión del cuadradillo y posicionamiento del brazo de reacción mediante botón pulsador para todos los modelos excepto TWHC50

DISEÑADA PENSANDO EN LA SEGURIDAD:

- Mecanismo totalmente cerrado para la seguridad del operador
- La válvula de alivio interna con distribuidor giratorio previene la sobrepresurización del lado retráctil.
- El trinquete de diente fino previene el «enganche» de la herramienta.

▶ La TWHC50 es la elección perfecta en esta aplicación de generación de energía.



LOS MANGOS SE VENDEN POR SEPARADO



El mecanismo de larga carrera diseñado para la herramienta transmite una rotación de tuerca de 30° como mínimo por carrera, a la vez que mantiene un radio cerrado y compacto en la punta. Esto representa una clara ventaja con respecto a los mecanismos de trinquete de respaldo y corta carrera de los mecanismos de aleación ligera de la competencia. Menos piezas y menos torsión en la operación, lo que trae consigo un menor desgaste y necesidad de mantenimiento, así como menos costes.

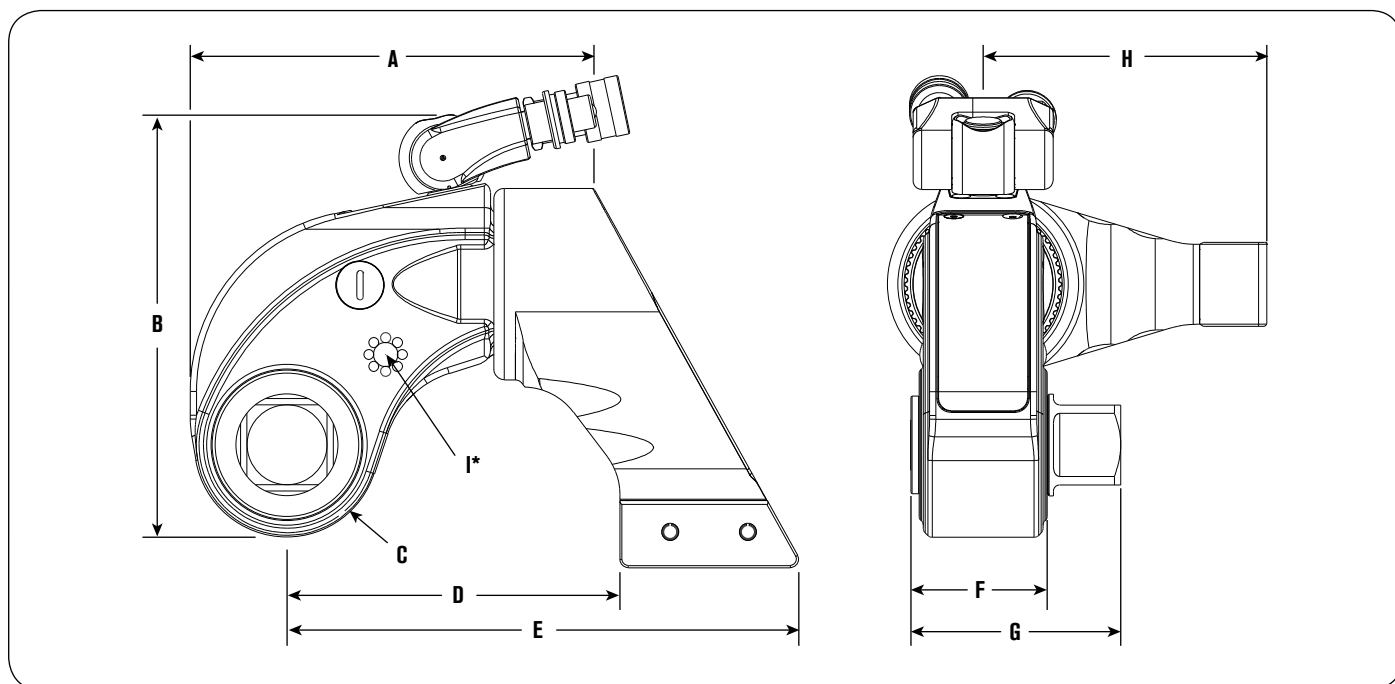

* La dimensión I muestra el tamaño de rosca (en ambos lados de la herramienta) para el mango de seguridad o el punto de elevación. El modelo TWHC50 está disponible únicamente con puntos de elevación.

► Dimensiones técnicas

Modelo de herramienta	Par torsor mínimo (N m)	Par torsor máximo (N m)	Cuadradillo (in.)	A	B	C	D	E	F	G	H	I	Peso del producto (kg)
				(mm)	(mm)	(mm)	(mm)	(mm)	(mm)	(mm)	(mm)	(mm)	
TWHC1	230	1916	3/4	132,1	145,0	27,9	111,5	169,9	39,6	67,8	86,1	M6 x 1,0	2,8
TWHC3	510	4252	1	165,1	173,5	36,6	129,5	197,6	53,1	83,8	105,1	M6 x 1,0	5,3
TWHC6	984	8203	1 1/2	192,0	201,7	43,9	158,5	243,6	61,0	99,8	135,1	M8 x 1,25	8,8
TWHC50	8623	71859	2 1/2	404,6	356,6	87,9	266,4	446,5	115,1	192,3	258,0	M12 x 1,75	68,9

► Información para pedido

N.º de pedido	Descripción
TWHC1	Llave
TWHC3	Llave
TWHC6	Llave
TWHC50	Llave

N.º de pedido	Descripción
TWHC1H	Llave con mango
TWHC3H	Llave con mango
TWHC6H	Llave con mango

N.º de pedido	Descripción
DFTAS000001	Mango para TWHC1
DFTAS000001	Mango para TWHC3
DFTAS000002	Mango para TWHC6

BRAZO DE REACCIÓN ALARGADO PARA TWHC (TWHC-ERA)



Características

- Versión de largo alcance del brazo de reacción TWHC estándar
- 3 tamaños estándar por modelo (25 mm / 50 mm / 75 mm), modelos especiales previa solicitud
- Reemplaza al brazo de reacción estándar por medio del pasador de bloqueo de desenganche rápido.
- Construcción de aleación de acero
- Rotación 360°
- Disponible para toda la gama de tamaños de herramienta

Información para pedido

Ref. herramienta	N.º de pedido	L1	L2	L3	L4	Peso (kg)
		(mm)	(mm)	(mm)	(mm)	
BRAZO ESTÁNDAR		112,0	86,1	—	—	—
TWHC1	TWHC1-ERA1	136,9	111,0	59,9	30,0	2
	TWHC1-ERA2	162,1	135,9			2,3
	TWHC1-ERA3	186,9	161,0			2,6
BRAZO ESTÁNDAR		130,0	104,9	—	—	—
TWHC3	TWHC3-ERA1	154,9	130,0	70,1	35,1	3
	TWHC3-ERA2	180,1	154,9			3,5
	TWHC3-ERA3	205,0	180,1			3,9
BRAZO ESTÁNDAR		158,2	135,9	—	—	—
TWHC6	TWHC6-ERA1	183,9	161,0	95,0	39,9	5
	TWHC6-ERA2	209,0	185,9			5,6
	TWHC6-ERA3	233,9	211,1			6,2

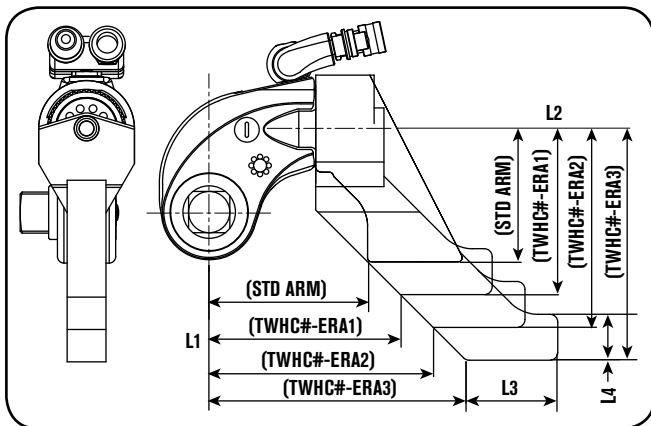

MANGO PARA LLAVE DE APRIETE HIDRÁULICO



Características

- Robusta construcción de acero con agarre nervado de polímero
- Posición múltiple en la herramienta para un manejo equilibrado
- Tornillo de cabezal y fijación con bloqueo positivo
- Adecuado para todos los modelos de llaves (TWHC, TWSD, TWLC). Sin embargo, para los tamaños mayores (TWSD25/TWLC 30/TWHC50) recomendamos el uso de argollas.

Información para pedido

N.º de pedido	Descripción	Ref. herramienta
DFTAS000001	Mango de la llave	TWSD1
		TWSD3
		TWHC1
		TWHC3
		TWLC2

N.º de pedido	Descripción	Ref. herramienta
DFTAS000002	Mango de la llave	TWSD6
		TWSD11
		TWHC6
		TWLC4
		TWLC8
		TWLC15

BLOQUE DE REACCIÓN TWHC, TWHC-RP



Características

- Bloque de reacción en línea para llaves TWHC: se utiliza como bloque simple o como plataforma modificada para aplicaciones específicas (plataforma mecanizable/soldable)
- Reemplaza al brazo de reacción estándar por medio del pasador de bloqueo de desenganche rápido.
- Construcción de aleación de acero
- Rotación 360°
- Disponible para toda la gama de tamaños de herramienta

Información para pedido

Ref. herramienta	N.º de pedido	L1	L2	L3	Ancho (mm)	Peso (kg)
		(mm)	(mm)	(mm)		
TWHC1	TWHC1-RP	72,0	116,0	49,0	64,0	1
TWHC3	TWHC3-RP	86,1	137,9	55,1	75,9	1,5
TWHC6	TWHC6-RP	99,1	162,1	62,0	88,9	2,3

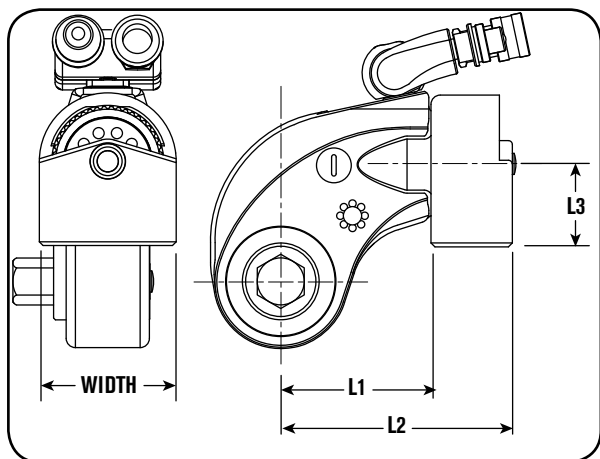

TWHC, BRAZO DE REACCIÓN LARGO (TWHC-LRA)



Características

- Brazo de extensión tubular para llaves TWHC: reacción en línea fuera del perfil de la llave
- Reemplaza al brazo de reacción estándar por medio de un pasador de sujeción de rápido desenganche.
- Construcción en acero/aleación ligera (la parte plana de reacción está mecanizada en el extremo del tubo)
- Puede cortarse para adaptarla a una longitud específica
- Disponible para toda la gama de tamaños de herramienta

Información para pedido

Ref. herramienta	N.º de pedido	L1	L2	Peso (kg)
		(mm)	(mm)	
TWHC1	TWHC1-LRA	500,9	152,4	4,5
TWHC3	TWHC3-LRA			6
TWHC6	TWHC6-LRA			8,1

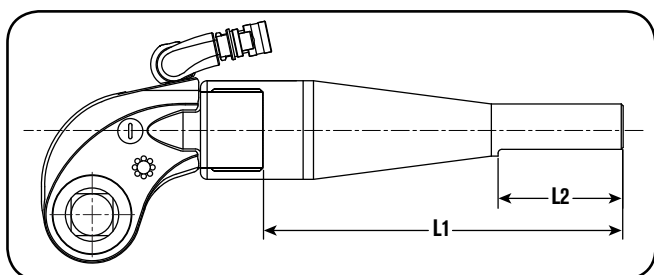

Modelo mostrado:
TWSD11



Características

LLAVES DE APRIETE HIDRÁULICO DE CUADRADILLO

- Con acabado resistente a la corrosión, poco peso, fabricación del cuerpo en acero de mucha robustez, con una resistencia a la torsión superior.
- Ciclo de funcionamiento rápido, trinquete de diente fino, con diseño de pistón flotante.
- La válvula de alivio interna con distribuidor giratorio de alto caudal y multiejcs, previene la sobrepresurización del lado retráctil.
- Inversión del cuadradillo mediante botón pulsador
- Brazo de reacción de 360°, con pulsador para bloquearlo.
- Diseño simple, mecanismo de transmisión completamente cerrado, proporciona un rendimiento preciso del par torsor.

NOTA: Todos los modelos incluyen un brazo de reacción estándar.

▶ La TWSD11 es la elección perfecta, con una gran superficie de reacción para prevenir daños a los engranajes durante el proceso de apriete.

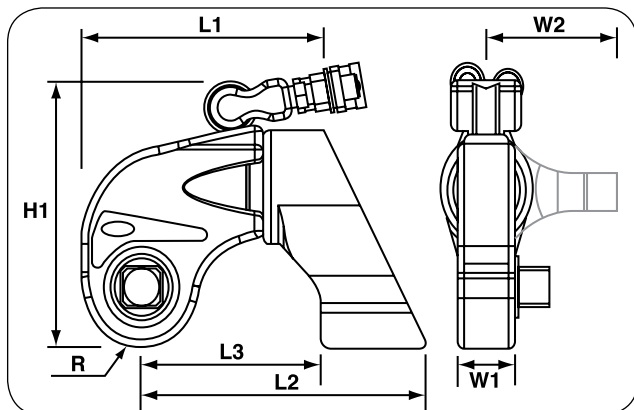

Dimensiones técnicas

Modelo de herramienta	L1	L2	L3	H1	R	W1	W2	Cuadradillo (in.)	Torsión máxima (N m)	Peso de la herramienta (kg)
	(mm)	(mm)	(mm)	(mm)	(mm)	(mm)	(mm)			
TWSD11	233,9	292,1	178,1	241,0	55,9	61,0	165,1	1 1/2	14833	13,1
TWSD25	305,1	375,9	230,9	315,0	71,1	75,9	199,9	2 1/2	33489	29,5

Información para pedido

N.º de pedido	Descripción	N.º de pedido	Descripción
TWSD11	Llave - 14833 N m	DFTAS000002	Mango de la llave de talla 2 Referencia de herramienta TWSD06 y TWSD11
TWSD25	Llave - 33489 N m		

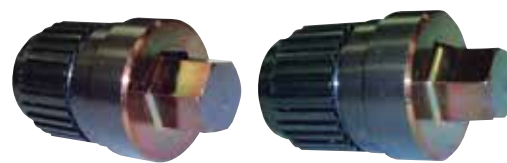

► Información para pedido

CUADRADILLO - ADAPTADORES Y VASOS							
Llave de apriete hidráulico	Tamaño del adaptador para cabezal hexagonal AF (mm)	N.º de pedido		Llave de apriete hidráulico	Tamaño del adaptador para cabezal hexagonal AF (mm)	N.º de pedido	
		TWSD	TWHC			TWSD	TWHC
(TWSD1) (TWHC1)	17		TWHCHD01-017	(TWSD6) (TWHC6)	30		TWHCHD06-030
	19		TWHCHD01-019		32		TWHCHD06-032
	22		TWHCHD01-022		36		TWHCHD06-036
	24		TWHCHD01-024		41		TWHCHD06-041
(TWSD3) (TWHC3)	17		TWHCHD03-017	(TWSD11)	27	TWD11-027	-
	19		TWHCHD03-019		30	TWD11-030	-
	22		TWHCHD03-022		32	TWD11-032	-
	24		TWHCHD03-024		36	TWD11-036	-
	27		TWHCHD03-027		41	TWD11-041	-
	30		TWHCHD03-030		46	TWD11-046	-
	32		TWHCHD03-032	(TWSD25)	36	TWD25-036	-
	36		TWHCHD03-036		41	TWD25-041	-
41		TWHCHD03-041	46	TWD25-046	-		
(TWSD6) (TWHC6)	17		TWHCHD06-017	50	TWD25-050	-	
	19		TWHCHD06-019	55	TWD25-055	-	
	22		TWHCHD06-022	60	TWD25-060	-	
	24		TWHCHD06-024	65	TWD25-065	-	
	27		TWHCHD06-027	70	TWD25-070	-	



► Información para pedido

CUADRADILLO - VASOS DE IMPACTO									
Tamaño del vaso (mm)	Cuadradillo de 3/4"	Cuadradillo de 1"	Cuadradillo de 1 1/2"	Cuadradillo de 2 1/2"	Tamaño del vaso (mm)	Cuadradillo de 3/4"	Cuadradillo de 1"	Cuadradillo de 1 1/2"	Cuadradillo de 2 1/2"
	N.º de pieza	N.º de pieza	N.º de pieza	N.º de pieza		N.º de pieza	N.º de pieza	N.º de pieza	N.º de pieza
22	TWSIA022	TWSIB022	—	—	75	—	—	TWSIC075	—
24	TWSIA024	TWSIB024	—	—	80	—	TWSIB080	TWSIC080	TWSIF080
32	TWSIA032	TWSIB032	—	—	85	—	TWSIB085	TWSIC085	TWSIF085
36	TWSIA036	TWSIB036	—	—	90	—	TWSIB090	TWSIC090	TWSIF090
41	TWSIA041	TWSIB041	TWSIC041	—	95	—	TWSIB095	TWSIC095	TWSIF095
46	TWSIA046	TWSIB046	—	—	100	—	TWSIB100	—	TWSIF100
50	TWSIA050	TWSIB050	—	—	110	—	TWSIB110	TWSIC110	TWSIF110
55	—	TWSIB055	—	—	115	—	—	TWSIC115	TWSIF115
60	—	TWSIB060	TWSIC060	—	120	—	—	TWSIC120	—
65	—	TWSIB065	TWSIC065	—	135	—	—	—	TWSIF135
70	—	TWSIB070	TWSIC070	—	150	—	—	—	TWSIF150

de pieza.

TWSD, BRAZO DE REACCIÓN ALARGADO (TWSD-ERA)



Características

- Versión de largo alcance del brazo de reacción estándar TWSD
- 3 tamaños estándar por modelo (25 mm / 50 mm / 75 mm), modelos especiales previa solicitud
- Reemplaza al brazo de reacción estándar por medio del pasador de bloqueo de desenganche rápido.
- Construcción de aleación de acero
- Rotación 360°
- Disponible para toda la gama de tamaños de herramienta

Información para pedido

Ref. herramienta	N.º de pedido	L1 (mm)	L2 (mm)	L3 (mm)	L4 (mm)	Peso (kg)
BRAZO ESTÁNDAR		179,1	165,1			
TWSD11	TWSD11-ERA1	204,0	190,0			8
	TWSD11-ERA2	229,1	214,9	110,0	39,9	8,5
	TWSD11-ERA3	254,0	240,0			9,5
BRAZO ESTÁNDAR		230,9	199,9			
TWSD25	TWSD25-ERA1	256,0	225,0	145,0		18
	TWSD25-ERA2	280,9	249,9		50,0	20
	TWSD25-ERA3	306,07	275,08	147,0		21

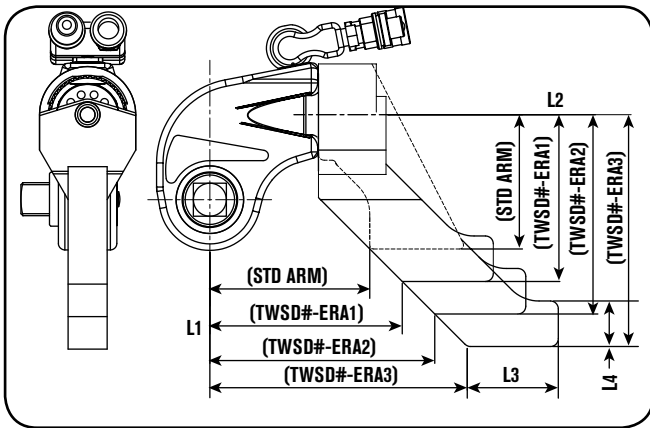

Herramientas

MANGO PARA LLAVE DE APRIETE HIDRÁULICO



Características

- Robusta construcción de acero con agarre nervado de polímero
- Posición múltiple en la herramienta para un manejo equilibrado
- Tornillo de cabezal y fijación con bloqueo positivo
- Adecuado para todos los modelos de llaves (TWHC, TWSD, TWLC). Sin embargo, para los tamaños mayores (TWSD25/TWLC30/TWHC50) recomendamos el uso de argollas.

Información para pedido

N.º de pedido	Descripción	Ref. herramienta
DFTAS000001	Mango de la llave	TWHC1
		TWHC3
		TWLC2

N.º de pedido	Descripción	Ref. herramienta
DFTAS000002	Mango de la llave	TWSD11
		TWHC6
		TWLC4
		TWLC8
		TWLC15

BLOQUE DE REACCIÓN TWSD, TWSD-RP



Características

- Bloque de reacción en línea para llaves de apriete hidráulico de cuadradillo: se utiliza como bloque simple o como plataforma modificada para aplicaciones específicas (plataforma mecanizable/soldable)
- Reemplaza al brazo de reacción estándar por medio del pasador de bloqueo de desenganche rápido.
- Construcción de aleación de acero
- Rotación 360°
- Disponible para toda la gama de tamaños de herramienta

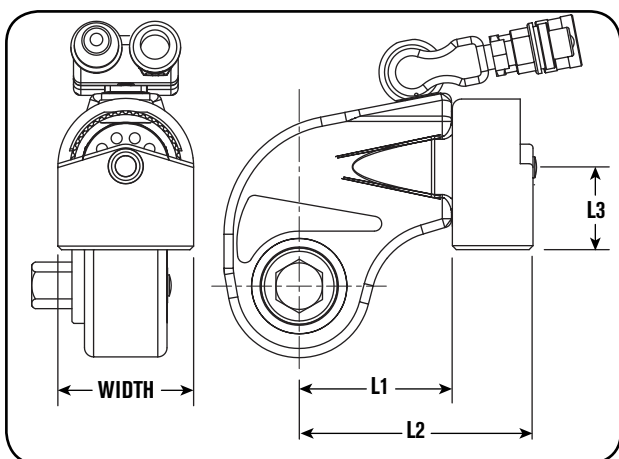

Información para pedido

Ref. herramienta	N.º de pedido	L1 (mm)	L2 (mm)	L3 (mm)	Ancho (mm)	Peso (kg)
TWSD11	TWSD11-RP	109,5	184,5	65,5	105,0	4
TWSD25	TWSD25-RP	136,5	243,5	88,5	143,0	10

BRAZO DE REACCIÓN LARGO PARA LLAVE TWSD (TWSD-LRA)



Características

- Brazo de extensión tubular para llaves TWSD: reacción en línea fuera del perfil de la llave
- Reemplaza al brazo de reacción estándar por medio del pasador de bloqueo de desenganche rápido.
- Construcción en acero/aleación ligera (la parte plana de reacción está mecanizada en el extremo del tubo)
- Puede cortarse para adaptarla a una longitud específica
- Disponible para toda la gama de tamaños de herramienta

Información para pedido

Ref. herramienta	N.º de pedido	L1 (mm)	L2 (mm)	Peso (kg)
TWSD11	TWSD11-LRA	500,9	152,4	11
TWSD25	TWSD25-LRA			22

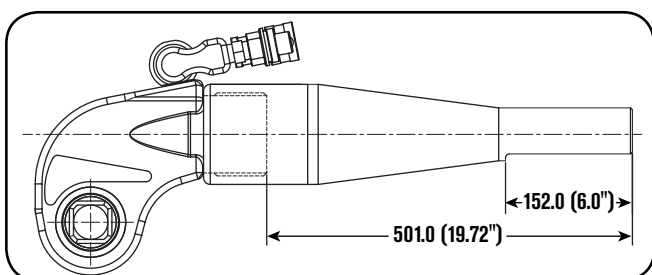

Modelo mostrado:

Cuerpo de la TWLC



* Los cabezales se venden por separado. La herramienta no se envía con el cabezal.

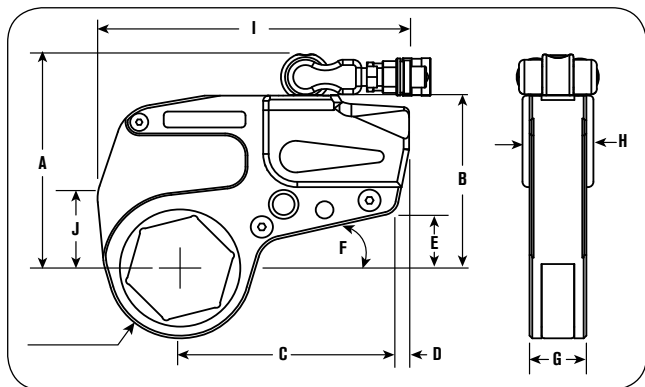

Dimensiones técnicas

Cuerpo N.º pedido	A (mm)	B (mm)	C (mm)	D (mm)	E (mm)	F (mm)	G (mm)	H (mm)
TWLC2	136	104,1	127,0	7,6	35,6	12,7	33,0	43,2
TWLC4	163	129,5	160,0	10,2	43,2	12,7	43,2	50,8
TWLC8	195	157,5	177,8	25,4	40,6	15,2	53,3	66,0
TWLC15	223	185,4	200,7	27,9	43,2	15,2	63,5	76,2
TWLC30	276	238,8	266,7	25,4	61,0	15,2	81,3	94,0

Características

LA HERRAMIENTA DE BAJO PERFIL TIENE CUELLO LARGO, Poca altura y un pequeño radio de punta para las zonas de atornillado inaccesibles que se encuentran en la industria.

- Con acabado resistente a la corrosión, poco peso, fabricación del cuerpo en acero de mucha robustez, con una resistencia a la torsión superior.
- El trinquete de diente fino con diseño de pistón flotante y pequeño radio de punta permite un ciclo de funcionamiento rápido.
- El pasador de sujeción no se cae de su sitio
- La válvula de alivio interna con distribuidor giratorio de alto caudal y multiej es previene la sobrepresurización del lado retráctil.
- Bloque de reacción de acero «templado» en las llaves TWLC8, 15 & 30
- Diseño simple, cabezales rápidamente intercambiables para pistón con mecanismo de conexión automática, no se necesitan herramientas, rendimiento de par torsor uniforme
- Bloque de reacción reemplazable en los modelos de mayor tamaño
- Garantía de por vida PowerThon™ exclusiva de Power Team.



Mangueras con llave de apriete hidráulico - no conductoras Línea doble



N.º de pedido	Longitud de manguera (m)	Diámetro interior de la manguera (in.)
TWH15	4,6	1/4"
TWH20	6,1	1/4"
TWH30	15,2	1/4"

Información para pedido

Modelo de herramienta	Rango hexagonal (mm)	Mínimo par torsor (N m)	Máximo par torsor (N m)	Peso (solo el cuerpo) (kg)
TWLC2	26 - 50	256	2135	1,0
TWLC4	33 - 80	647	5389	2,0
TWLC8	49 - 100	1293	10779	3,5
TWLC15	62 - 116	2416	20134	7,0
TWLC30	80 - 115	4686	39048	14,5

También están disponibles tamaños especiales previa solicitud



DE BAJO PERFIL - REDUCCIONES								
Cuerpo N.º de pedido	Cabezal	Tuerca E/C (mm)	Reducción (mm)	Reducción	Reducción (mm)	Reducción	Reducción (mm)	Reducción
	N.º de pieza			N.º de pieza		N.º de pieza		
TWLC2	TWL2-032	32	—	—	—	—	—	—
	TWL2-036	36	—	—	—	—	—	—
	TWL2-041	41	41-36	TWR2-041036	41-32	TWR2-041032	—	—
	TWL2-046	46	46-41	TWR2-046041	46-36	TWR2-046036	46-32	TWR2-046032
	TWL2-050	50	50-46	TWR2-050046	50-41	TWR2-050041	50-36	TWR2-050036
	TWL2-055	55	55-50	TWR2-055050	55-46	TWR2-055046	55-41	TWR2-055041
	TWL2-060	60	60-55	TWR2-060055	60-50	TWR2-060050	60-46	TWR2-060046
TWLC4	TWL4-041	41	41-36	TWR4-041036	41-32	TWR4-041032	—	—
	TWL4-046	46	46-41	TWR4-046041	46-36	TWR4-046036	46-32	TWR4-046032
	TWL4-050	50	50-46	TWR4-050046	50-41	TWR4-050041	50-36	TWR4-050036
	TWL4-055	55	55-50	TWR4-055050	55-46	TWR4-055046	55-41	TWR4-055041
	TWL4-060	60	60-55	TWR4-060055	60-50	TWR4-060050	60-46	TWR4-060046
	TWL4-065	65	65-60	TWR4-065060	65-55	TWR4-065055	65-50	TWR4-065050
	TWL4-070	70	70-65	TWR4-070065	70-60	TWR4-070060	70-55	TWR4-070055
	TWL4-075	75	75-70	TWR4-075070	75-65	TWR4-075065	75-60	TWR4-075060
TWLC8	TWL8-060	60	60-55	TWR8-060055	60-50	TWR8-060050	60-46	TWR8-060046
	TWL8-065	65	65-60	TWR8-065060	65-55	TWR8-065055	65-50	TWR8-065050
	TWL8-070	70	70-65	TWR8-070065	70-60	TWR8-070060	70-55	TWR8-070055
	TWL8-075	75	75-70	TWR8-075070	75-65	TWR8-075065	75-60	TWR8-075060
	TWL8-080	80	80-75	TWR8-080075	80-70	TWR8-080070	80-65	TWR8-080065
	TWL8-085	85	85-70	TWR8-085080	85-65	TWR8-085075	85-70	TWR8-085070
	TWL8-090	90	90-85	TWR8-090085	90-80	TWR8-090080	90-75	TWR8-090075
	TWL8-095	95	95-90	TWR8-095090	95-85	TWR8-095085	95-80	TWR8-095080
TWLC15	TWL15-070	70	70-65	TWR15-070065	70-60	TWR15-070060	70-55	TWR15-070055
	TWL15-075	75	75-70	TWR15-075070	75-65	TWR15-075065	75-60	TWR15-075060
	TWL15-080	80	80-75	TWR15-080075	80-70	TWR15-080070	80-65	TWR15-080065
	TWL15-085	85	85-80	TWR15-085080	85-75	TWR15-085075	85-70	TWR15-085070
	TWL15-090	90	90-85	TWR15-090085	90-80	TWR15-090080	90-75	TWR15-090075
	TWL15-095	95	95-90	TWR15-095090	95-85	TWR15-095085	95-80	TWR15-095080
	TWL15-100	100	100-95	TWR15-100095	100-90	TWR15-100090	100-85	TWR15-100085
	TWL15-105	105	105-100	—	105-95	—	105-90	—
	TWL15-425	—	—	TWR15-425388	—	TWR15-425375	—	TWR15-425350
	TWL15-110	110	110-105	—	110-100	—	110-95	—
	TWL15-115	115	115-110	—	115-105	—	115-100	—
TWLC30	TWL30-080	80	80-75	TWR30-080075	80-70	TWR30-080070	80-65	TWR30-080065
	TWL30-085	85	85-80	TWR30-085080	85-65	TWR30-085075	85-70	TWR30-085070
	TWL30-090	90	90-85	TWR30-090085	90-80	TWR30-090080	90-75	TWR30-090075
	TWL30-095	95	95-90	TWR30-095090	95-85	TWR30-095085	95-80	TWR30-095080
	TWL30-100	100	100-95	TWR30-100095	100-90	TWR30-100090	100-85	TWR30-100085
	TWL30-105	105	105-100	TWR30-105100	105-95	TWR30-105095	105-90	TWR30-105090
	TWL30-425	—	—	TWR30-425388	—	TWR30-425375	—	TWR30-425350
	TWL30-110	110	110-105	—	110-100	—	110-95	—
	TWL30-115	115	115-110	—	115-105	—	115-100	—
	TWL30-463	—	—	TWR30-463425	—	TWR30-463388	—	TWR30-463375
	TWL30-120	120	120-115	—	120-110	—	120-105	—
	TWL30-500	—	—	TWR30-500463	—	TWR30-500425	—	TWR30-500388
	TWL30-130	130	130-120	—	130-115	—	130-110	—
	TWL30-135	135	135-125	TWR30-135125	135-120	TWR30-135120	135-115	TWR30-135115
	TWL30-145	145	—	—	—	—	—	—
TWL30-150	150	—	—	—	—	—	—	
TWL30-155	155	—	—	—	—	—	—	

DISPONIBLE PREVIA SOLICITUD

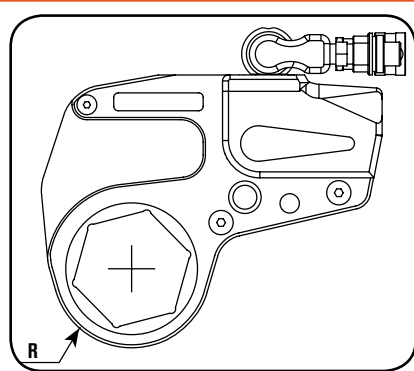
Tuerca E/C (mm)	TWLC2					TWLC4					TWLC8								
	Cabezal, N.º pedido	Radio R	I	J	Peso (cabezal únicamente) (kg)	Cabezal, N.º pedido	Radio R	I	J	Peso (cabezal únicamente) (kg)	Cabezal, N.º pedido	Radio R	I	J	Peso (cabezal únicamente) (kg)				
		(mm)	(mm)	(mm)			(mm)	(mm)	(mm)			(mm)	(mm)	(mm)		(mm)	(mm)		
26	TWL2-026	31,5	180,1	38,1	2	-	36,6	227,1	53,1	224,0		-	-	-	-				
27	TWL2-027					-						-	-						
29	TWL2-029					-						-	-						
30	TWL2-030					-						-	-						
32	TWL2-032					-						-	-						
33	TWL2-033	34,5	181,1	39,9	2	TWL4-033	39,1	227,1	53,1	4		-	-	-	-				
35	TWL2-035					TWL4-035						-	-	-					
36	TWL2-036					TWL4-036						-	-	-					
38	TWL2-150					TWL4-150						-	-	-					
40	TWL2-040	37,1	182,9	39,9	2	TWL4-040	39,1	227,1	53,1	4		TWL8-188	-	-	-	-			
41	TWL2-041					TWL4-041					-	-	-						
43	TWL2-043					TWL4-043					-	-	-						
44	TWL2-044	39,9	184,9	42,9	2	TWL4-044	41,9	227,1	53,1	4	TWL8-049	-	-	-	-				
46	TWL2-046					TWL4-046					-	-	-						
48	TWL2-188					TWL4-188					-	-	-						
49	TWL2-049					TWL4-049					-	-	-						
50	TWL2-050					TWL4-050					-	-	-						
52	TWL2-052	42,4	184,9	42,9	2	TWL4-052	44,5	227,1	53,1	4	TWL8-052	50,5	274,1	77,0	7				
54	TWL2-054					TWL4-054					-					-	-		
55	TWL2-055					TWL4-055					-					-	-		
57	TWL2-057	45,5	184,91	42,9	2	TWL4-225	47,5	227,1	53,1	4	TWL8-054					-	-	-	-
59	TWL2-059					TWL4-059					-					-	-		
60	TWL2-060					TWL4-060					-	-	-						
62	-					TWL4-062					-	-	-						
63	-	TWL4-063	50,0	227,1	53,1	4	TWL8-062	53,1	274,1	77,0	7,5								
65	-	TWL4-065	53,1	229,11	55,9	4	TWL8-065	55,9	274,1	77,0	7,5								
67	-	TWL4-067					TWL8-067												
68	-	TWL4-068	55,63	229,11	55,9	4,5	TWL8-068	58,4	274,1	77,0	7,5								
70	-	TWL4-070					TWL8-070												
71	-	TWL4-071					TWL8-071												
73	-	TWL4-073	58,93	230,12	57,91	4,5	TWL8-073	62,0	277,1	71,9	8								
75	-	TWL4-075					TWL8-075												
77	-	TWL4-077					TWL8-077												
78	-	TWL4-313	67,1	277,11	71,9	8	TWL8-313	73,41	277,11	71,88	8								
80	-	TWL4-080					TWL8-080												
81	-	-					TWL8-081												
83	-	-					TWL8-083												
84	-	-					TWL8-084												
85	-	-					TWL8-085												
87	-	-					TWL8-087												
89	-	-					TWL8-089												
90	-	-					TWL8-090												
91	-	-					TWL8-091												
92	-	-	TWL8-092																
94	-	-	TWL8-094																
95	-	-	TWL8-095																
97	-	-	TWL8-097																
99	-	-	TWL8-388																
100	-	-	TWL8-100																

NOTA: Los tamaños indicados en estas páginas abarcan tanto los tamaños de tuerca hexagonal para servicio pesado como los tamaños de tuerca hexagonal para servicio estándar. Consulte a la oficina local SPX FLOW de Power Team la disponibilidad de estos artículos, ya que algunos requieren un pedido especial.

Herramientas

Tuerca E/C (mm)	TWLC15					TWLC30					Tuerca E/C (mm)	TWLC30 (continuación)												
	Cabezal, N.º pedido	Radio R (mm)	I (mm)	J (mm)	Peso (cabezal únicamente) (kg)	Cabezal, N.º pedido	Radio R (mm)	I (mm)	J (mm)	Peso (cabezal únicamente) (kg)		Cabezal, N.º pedido	Radio R (mm)	I (mm)	J (mm)	Peso (cabezal únicamente) (kg)								
62	TWL15-062	60,5	312,9	87,9	12,5	-					122	TWL30-122	99,1	400,1	109,0	28,5								
63	TWL15-063					-					123	TWL30-123												
65	TWL15-065					-					124	TWL30-124												
67	TWL15-067					-					125	TWL30-125												
68	TWL15-068					-					127	TWL30-500												
70	TWL15-070					-					129	TWL30-129												
71	TWL15-071	63,0	312,9	87,9	12,5	-					130	TWL30-130	104,9	400,1	109,0	28,5								
73	TWL15-073					-					132	TWL30-132												
75	TWL15-075					-					133	TWL30-133												
77	TWL15-077	66,5	312,9	87,9	13	-					135	TWL30-135	110,0	400,1	109,0	28,5								
78	TWL15-313					-					137	TWL30-538												
80	TWL15-080					TWL30-080					138	TWL30-138												
81	TWL15-081					TWL30-081					140	TWL30-140												
83	TWL15-083	71,9	312,9	87,9	13,5	TWL30-083	77,0	392,9	103,9	26,5	141	TWL30-141	110,0	400,1	109,0	28,5								
84	TWL15-084					TWL30-084					143	TWL30-143												
85	TWL15-085					TWL30-085					144	TWL30-144												
87	TWL15-087					TWL30-087					145	TWL30-145												
89	TWL15-089					TWL30-089					146	TWL30-146												
90	TWL15-090					TWL30-090					148	TWL30-148												
91	TWL15-091					TWL30-091					149	TWL30-149												
92	TWL15-092	TWL30-092	150	TWL30-150																				
94	TWL15-094	78,0	316,0	80,0	13,5	TWL30-094	83,1	392,9	103,9	26,5	151	TWL30-151	116,1	400,1	109,0	29,5								
95	TWL15-095					TWL30-095					152	TWL30-152												
97	TWL15-097					TWL30-097					154	TWL30-154												
99	TWL15-388					TWL30-388					155	TWL30-155												
100	TWL15-100					TWL30-100																		
102	TWL15-102	82,6	316,0	80,0	14	TWL30-102	88,9	392,9	103,9	27,5														
103	TWL15-103					TWL30-103																		
105	TWL15-105					TWL30-105																		
106	TWL15-106					TWL30-106																		
108	TWL15-425	87,4	316,0	80,0	14	TWL30-425	91,9	392,9	103,9	27,5														
110	TWL15-110					TWL30-110																		
111	TWL15-111					TWL30-111																		
113	TWL15-113					TWL30-113																		
114	TWL15-114					TWL30-114																		
115	TWL15-115					TWL30-115																		
116	TWL15-116					TWL30-116																		
117	TWL15-463	TWL30-463																						
119	-					TWL30-119	99,1	400,1	109,0	28,5														
120	-					TWL30-120																		

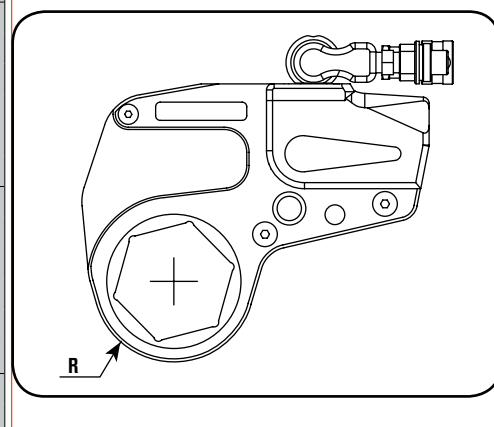

Para especificar una solución de llave de apriete hidráulico de bajo perfil:

1. Encuentre un cabezal para su aplicación (según el tamaño de tuerca)
2. Encuentre el cuerpo actuador adecuado
3. Añada reductores para otros tamaños de tuerca

NOTA: Pida el cuerpo actuador y el cabezal por separado, asegurándose de que tengan el mismo tamaño, por ejemplo TWLC2 y TWL2-041.

TWLC-RB, BARRA DE REACCIÓN TWLC

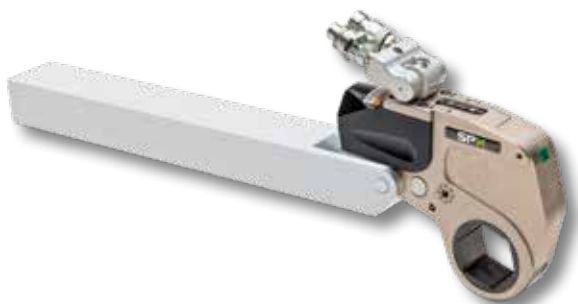

Características

- La barra de reacción en línea, con extensión para llaves TWLC, permite extender el alcance en el mismo plano.
- Conexión con pasador de sujeción, no se requieren herramientas.
- Disponible para toda la gama de tamaños de herramienta



Accesorios de reacción

Power Team ofrece una amplia variedad de accesorios de reacción alternativos y opcionales que ayudan a encontrar una solución al punto de reacción sin importar lo poco común que sea la aplicación de empernado.

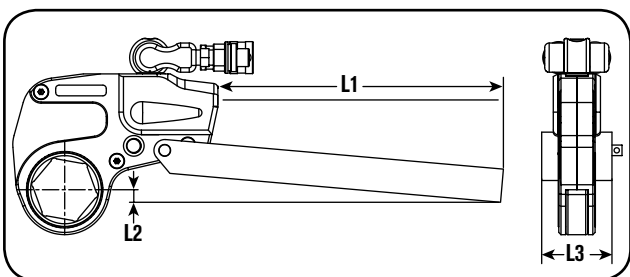

Información para pedido

Ref. herramienta	N.º de pedido	L1 (mm)	L2 (mm)	L3 (mm)	Peso (kg)
TWLC2	TWLC2-RB	381,0	27,9	55,1	2,6
TWLC4	TWLC4-RB	457,2	35,1	66,0	4,8
TWLC8	TWLC8-RB	457,2	37,1	85,1	9,0
TWLC15	TWLC15-RB	508,0	40,0	102,0	14,5
TWLC30	TWLC30-RB	508,0	35,0	127,0	27,0

PALETA DE REACCIÓN TWLC-RP



Características

- El brazo de reacción con compensación para llave de apriete hidráulico de bajo perfil (TWLC) permite una reacción de compensación dentro del perfil de la llave
- Conexión con pasador de sujeción, no se requieren herramientas.
- Construcción de aleación ligera
- Disponible para todo el rango de herramientas

Información para pedido

Ref. herramienta	N.º de pedido	L1 (mm)	L2 (mm)	L3 (mm)	L4 (mm)	Peso (kg)
TWLC2	TWLC2-RP	84,1	35,1	142,0	13,0	0,5
TWLC4	TWLC4-RP	109,0	46,0	178,1	19,1	0,9
TWLC8	TWLC8-RP	136,4	57,2	220,0	25,9	1,8
TWLC15	TWLC15-RP	165,1	70,1	252,0	45,0	3,5
TWLC30	TWLC30-RP	200,0	86,1	317,0	43,9	6,0

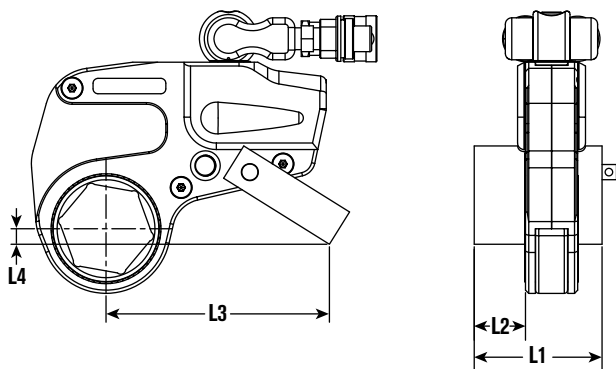

¿TIENE UNA APLICACIÓN ÚNICA?
¿EL PRODUCTO ESTÁNDAR NO ENCAJA?



DISPONIBLES BLOQUES DE REACCIÓN Y REDUCTORES A MEDIDA.
Póngase en contacto con SPX FLOW o con un distribuidor autorizado de Power Team para conocer más detalles.

CUANDO NINGUNA OTRA SOLUCIÓN ENCAJA, SE PUEDEN FABRICAR ADAPTADORES PARTIDOS A MEDIDA QUE ESTÁN DISPONIBLES PREVIA SOLICITUD.



Adaptador partido TWLC15, en posición cerrada



Adaptador partido TWLC15, en posición abierta

Modelo mostrado:

Cabezal TWSL4-046 (izquierda) y cabezal TWSL4-060 con cuerpo actuador TWLC4 (derecha)



Características

DISEÑADA PARA UTILIZARSE EN APLICACIONES CASI INACCESIBLES, EN LAS QUE EL ESPACIO LIBRE ES SUMAMENTE REDUCIDO.

- Técnicas de modelado dinámico (análisis finito de elementos y diseño de la herramienta optimizado para aumentar la vida útil y la durabilidad).
- Los cabezales SlimLine utilizan el mismo cuerpo actuador de cambio rápido que los cabezales de bajo perfil (TWLC) existentes
- Gracias al pequeño radio de su punta, encaja en todas las bridas estándar API y ANSI.
- Cuerpo de acero rígido con revestimiento resistente a la corrosión.
- Mecanismo totalmente cerrado para la seguridad del operador.
- El distribuidor giratorio tiene una válvula de alivio interna que previene la sobrepresurización del lado retráctil.
- Tecnología giratoria multiaxial que permite colocar libremente la herramienta y las mangueras.

Herramientas

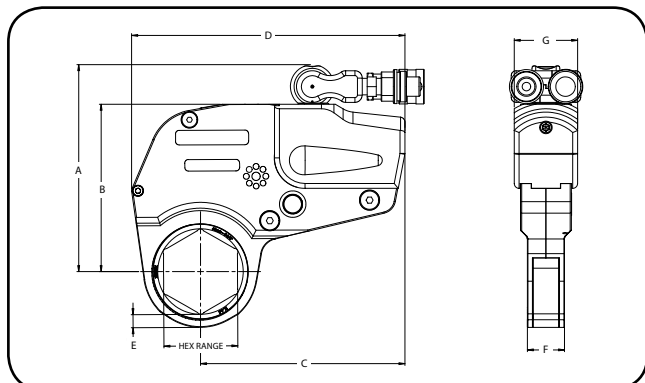

El cuerpo actuador es intercambiable con los tamaños de cabezales TWLC y TWSL

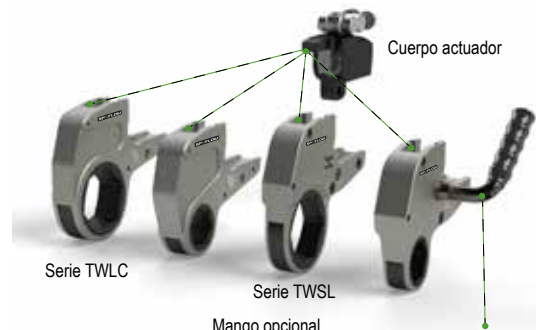

Mango opcional
N.º de pedido TWSL2: DFTAS000001
N.º de pedido TWSL4: DFTAS000002

El cuerpo actuador está diseñado para intercambiar los cabezales TWLC (Low Clearance; de bajo perfil) y los nuevos cabezales TWSL (SlimLine), con lo que reducirá su inversión en herramientas de todas las series y ampliará el alcance de sus aplicaciones.

Dimensiones técnicas

N.º de pedido	A (mm)	B (mm)	C (mm)	D (mm)	E (mm)	F (mm)	G (mm)
TWSL4	145,0	114,0	128,0	184,4	8,8	25,0	42,0
TWSL4	167,9	136,9	167,9	224,3	10,7	30,5	51,8

► Descripción general de la capacidad técnica

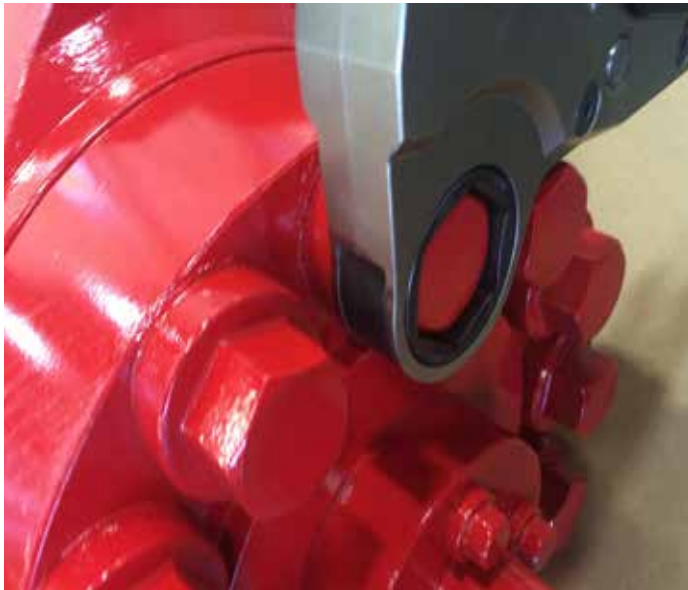

Variedad de aplicaciones de SlimLine

Gracias a su diseño compacto, el máximo apriete de los cabezales TWSL varía en función del tamaño del cabezal; consulte la información siguiente para tener todos los detalles.

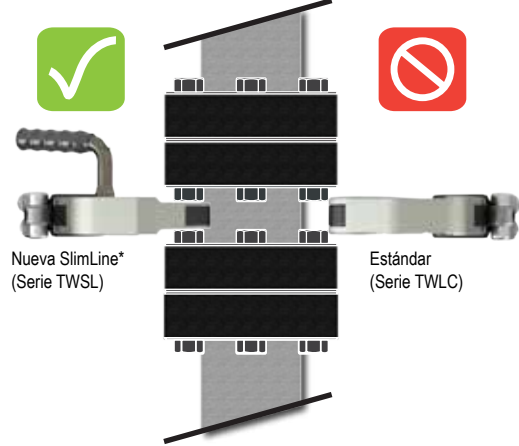

*Se muestra con mango opcional, N.º de pedido DFTAS000001/ DFTAS000002.

► La escasa anchura del TWSL y su radio reducido permiten a la herramienta acceder a zonas de espacio muy reducido donde no entrarían los cabezales normales de bajo perfil.

► Información sobre pedidos de cuerpo actuador de llave de apriete hidráulico para la gama SlimLine

Cuerpo actuador N.º de pedido	Rango hexagonal para SlimLine		SlimLine, par torsor mínimo (N m)	SlimLine, par torsor máximo (N m)	Peso (cabezal únicamente) (kg)
	(mm)	(mm)			
TWLC2	28,7	60,5	301	1681 - 2508	1,0
TWLC4	46,0	79,5	685	3577 - 5707	2,0

Nota: Los cabezales se venden independientemente del cuerpo actuador; consulte las tablas siguientes.

► Información sobre pedidos de cabezales para llave de apriete hidráulico de la gama SlimLine

Cabezal N.º pedido	Rango hexagonal para SlimLine		SlimLine, par torsor mínimo (N m)	SlimLine, par torsor máximo (N m)	Peso (cabezal únicamente) (kg)
	(mm)	(mm)			
TWSL2-#	28,7	60,5	Póngase en contacto con la fábrica para conocer los detalles.		
TWSL4-#	46,0	79,5	685	3577 - 5707	3,6 - 3,8

Nota: El sufijo «#» será sustituido por el tamaño real del cabezal en valor numérico.

► Tabla de referencia para cabezales TWSL2 SlimLine*

Tuerca E/C (mm)	Cabezal N.º de pedido	Par torsor máximo (N m)	Peso (cabezal únicamente) (kg)
32	TWSL2-032	1,681	1,87
36	TWSL2-036	1,939	1,9
41	TWSL2-041	2,169	1,93
46	TWSL2-046	2,508	1,95
50	TWSL2-050	2,508	1,96
55	TWSL2-055	2,508	1,98
60	TWSL2-060	2,508	1,99

► Tabla de referencia para cabezales TWSL4 SlimLine*

Tuerca E/C (mm)	Cabezal N.º de pedido	Par torsor máximo (N m)	Peso (cabezal únicamente) (kg)
46,0	TWSL4-046	3577	3,6
50,8	TWSL4-050	4434	3,7
55,6	TWSL4-055	4837	3,7
60,5	TWSL4-060	5242	3,8
65,0	TWSL4-065	5708	3,8
69,9	TWSL4-070	5708	3,8
74,7	TWSL4-075	5708	3,8
79,5	TWSL4-080	5708	3,8

Modelo mostrado:

X1E1-PT



Características

LA X1E1-PT DE POWER TEAM: VENDIDA DURANTE AÑOS A LOS CLIENTES FINALES.

- Unidad de bomba básica: Serie PE55 de Power Team: el estándar en la industria.
- Bomba de alto rendimiento y de dos velocidades.
- La válvula de alivio interna lateral retráctil protege la herramienta
- Válvula de solenoide estándar de 4 vías y 2 posiciones
- Utiliza controles eléctricos robustos
- Regulador de presión externo ajustable
- Control remoto estándar
- Para herramientas de simple efecto o de doble efecto



PRECAUCIÓN

ESTA BOMBA NO DEBE USARSE PARA APLICACIONES DE ELEVACIÓN DE CARGAS; ESTÁ DISEÑADA PARA APLICACIONES CON LLAVES DE APRIETE HIDRÁULICO SOLAMENTE.

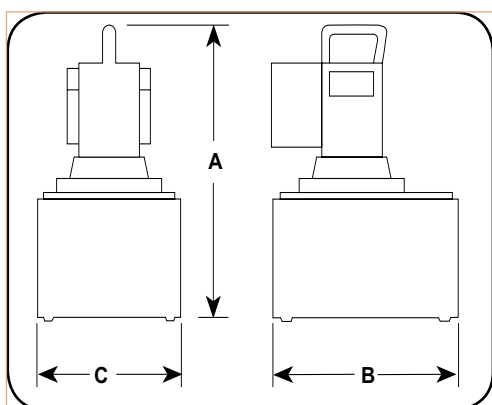

Información para pedido

N.º de pedido	A	B	C	Descripción	Motor eléctrico	Suministro de aceite por minuto	Capacidad del depósito de aceite	Peso del producto
	(mm)	(mm)	(mm)		Tensión	(cm ³)	(l)	(kg)
X1E2-PT	457	330	353	Bomba eléctrica para llaves de apriete hidráulico	220V	901	9,5	33

Modelo mostrado:

X1A1-PT



Características

LA X1A1-PT TIENE EL MISMO DISEÑO ROBUSTO Y PROBADO EN EL TIEMPO QUE LA X1E1-PT DE POWER TEAM.

- Unidad de bomba básica, serie PA55 de Power Team: el estándar en la industria.
- Bomba de alto rendimiento y de dos velocidades.
- La válvula de alivio interna lateral retráctil protege la herramienta
- Válvula accionada por aire estándar de 4 vías y 2 posiciones
- Regulador de presión externo ajustable
- Control remoto estándar



PRECAUCIÓN

ESTA BOMBA NO DEBE USARSE PARA APLICACIONES DE ELEVACIÓN DE CARGAS; ESTÁ DISEÑADA PARA APLICACIONES CON LLAVES DE APRIETE HIDRÁULICO SOLAMENTE.

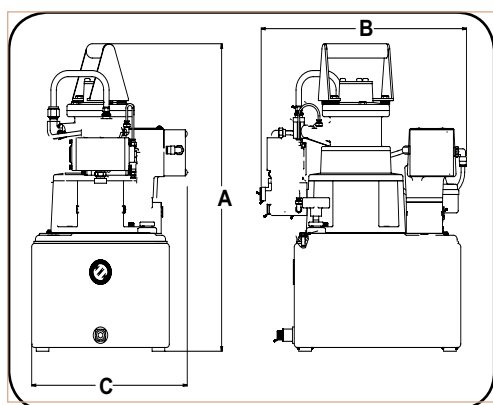

Información para pedido

N.º de pedido	A	B	C	Descripción	Suministro de aceite por minuto (cm ³)	Capacidad del depósito de aceite (l)	Peso del producto (kg)
	(mm)	(mm)	(mm)				
X1A1-PT	477	457	273	Bomba neumática para llaves de apriete hidráulico	901	9,5	40

Modelo mostrado:
PE30TWP



Características

BOMBAS HIDRÁULICAS ELÉCTRICAS VANGUARD® PARA LLAVES DE APRIETE HIDRÁULICO

- Bomba de servicio general de dos velocidades.
- Regulador de presión externo ajustable.
- La válvula de alivio interna lateral retráctil protege la herramienta.
- Control remoto de mano, con cable de 6,1 m.
- Se usa con herramientas de simple efecto o de doble efecto.



PRECAUCIÓN

ESTA BOMBA NO DEBE USARSE PARA APLICACIONES DE ELEVACIÓN DE CARGAS; ESTÁ DISEÑADA PARA APLICACIONES CON LLAVES DE APRIETE HIDRÁULICO SOLAMENTE.

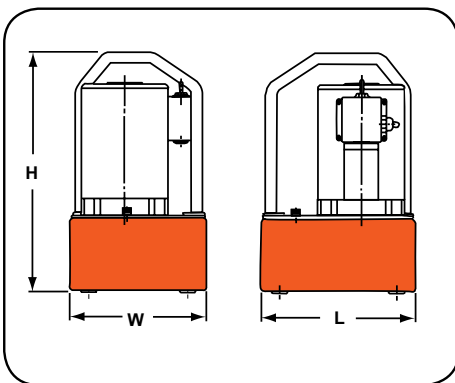

Información para pedido

N.º de pedido	Ancho (mm)	Largo (mm)	Alto (mm)	Motor eléctrico (4000 r.p.m.)	Suministro de aceite (l/min.)	Capacidad del depósito de aceite (l)	Aceite útil (l)	Peso del producto (kg)
PE30TWP	356	331	458	4000 r.p.m.		4,75	4,5	31
PE30TWP-E110*	356	331	458	0,75 kW, 115 V / 50 Hz, 13 A	5 @ 7 bares 0,5 @ 7 bares	4,75	4,5	31
PE30TWP-E220*	356	331	458	0,75 kW, 220 V / 50 Hz, 7 A		4,75	4,5	33

*Certificación CE - Diseñado para aplicaciones de 50 Hz.

Modelo mostrado:

PE55TWP, PE55TWP-4



Características

BOMBAS HIDRÁULICAS ELÉCTRICAS VANGUARD® PARA LLAVES DE APRIETE HIDRÁULICO

- Bomba de alto rendimiento y de dos velocidades.
- Regulador de presión externo ajustable
- La válvula de alivio interna lateral retráctil protege la herramienta.
- Control remoto de mano, con cable de 6,1 m.
- Se usa con herramientas de simple efecto o de doble efecto.
- El distribuidor para 4 herramientas permite utilizar hasta 4 herramientas simultáneamente.



PRECAUCIÓN

ESTA BOMBA NO DEBE USARSE PARA APLICACIONES DE ELEVACIÓN DE CARGAS; ESTÁ DISEÑADA PARA APLICACIONES CON LLAVES DE APRIETE HIDRÁULICO SOLAMENTE.

Cuatro agujeros de montaje de 1/2" - 20

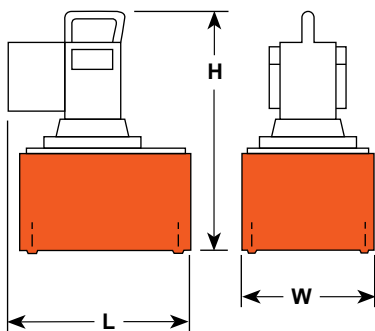

Información para pedido

N.º de pedido	Ancho (mm)	Largo (mm)	Alto (mm)	Motor eléctrico (12000 r.p.m.)	Suministro de aceite (l/min.)	Capacidad del depósito de aceite (l)	Aceite útil (l)	Peso del producto (kg)
PE55TWP-BS	435	241	460	0,84 kW		9,5	8,4	34,0
PE55TWP-E110*	470	241	460	110 V/50 Hz, 25 A	11,5 @ 7 bares 0,9 @ 700 bares	9,5	8,4	34,0
PE55TWP-E220*	470	241	460	220 V/50 Hz, 13 A		9,5	8,4	34,0
PE55TWP-4-BS	470	241	486	0,84 kW		9,5	8,4	35,4
PE55TWP-4-E110*	470	241	486	110 V/50 Hz, 25 A	11,5 @ 7 bares 0,9 @ 700 bares	9,5	8,4	35,4
PE55TWP-4-E220*	470	241	486	220 V/50 Hz, 13 A		9,5	8,4	35,4

*Certificación CE - Diseñado para aplicaciones de 50 Hz.

Modelo mostrado:

RWP55-4

SE INCLUYEN
ACOPLADORES
CON LA BOMBA



Características

BOMBA NEUMÁTICA PARA LLAVE DE APRIETE HIDRÁULICO

- Se usa en aplicaciones donde se prefiere el aire como fuente de alimentación.
- Potente motor de 2,2 kW con arranque bajo carga.
- Regulador de presión externo ajustable.
- La válvula de alivio interna lateral retráctil protege la herramienta.
- Se usa con herramientas de simple efecto o de doble efecto.
- El distribuidor para 4 herramientas permite utilizar hasta 4 herramientas simultáneamente.
- Se incluye control remoto neumático de 7,6 m.



PRECAUCIÓN

ESTA BOMBA NO DEBE USARSE PARA APLICACIONES DE ELEVACIÓN DE CARGAS; ESTÁ DISEÑADA PARA APLICACIONES CON LLAVES DE APRIETE HIDRÁULICO SOLAMENTE.

Herramientas

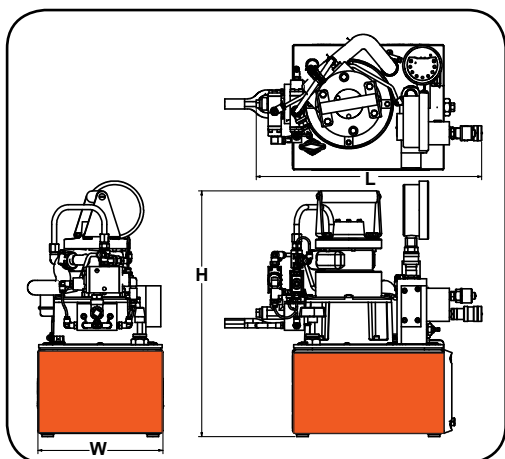

Información para pedido

N.º de pedido	Ancho (mm)	Largo (mm)	Alto (mm)	Motor neumático	Suministro de aceite (l/min.)	Capacidad del depósito de aceite (l)	Aceite útil (l)	Peso del producto (kg)
RWP55	450	280	483	2,25 kW, 1,4 m ³ @ 6 bares	7,6 @ 7 bares 0,9 @ 700 bares	9,5	8,4	44
RWP55-4 (DISTRIBUIDOR PARA 4 HERRA- MIENTAS)	450	280	483	2,25 kW, 1,4 m ³ @ 6 bares	7,6 @ 7 bares 0,9 @ 700 bares	9,5	8,4	44

Modelo mostrado:

HNS150, HNS150A, HNS225

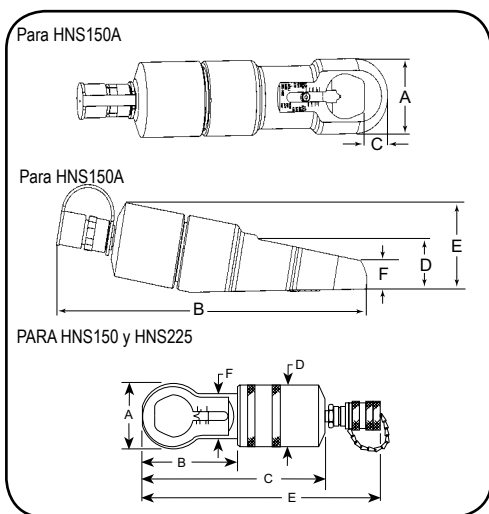

Características

ROMPETUERCAS HIDRÁULICOS

- La hoja de corte con diseño especial de «acero para herramientas» penetra la tuerca justo en el punto preciso donde se parte, sin llegar a la rosca del perno.
- La función «dial-in» en el modelo HNS150 simplifica el ajuste del rompetuercas, sin peligro de dañar el perno.
- El rompetuercas tiene una hoja de corte drásticamente mejorada con un 800% más de resistencia a la melladura y la rotura con respecto a los modelos anteriores.
- El tamaño compacto le permite usarlo en áreas encerradas donde suministra suficiente fuerza para partir hasta las tuercas grado 2H más difíciles «fusionadas» o corroídas.
- Todos los modelos presentan un armazón de corte robusto de una pieza acoplado a un cilindro hidráulico para servicio pesado.

▶ Alinear la marca en la hoja de corte con la escala.



Información para pedido

N.º de pedido	A	B	C	D	E	F	Cabezal Grosor (mm)	Cuchilla de sustitución	Peso del producto (kg)
	(mm)	(mm)	(mm)	(mm)	(mm)	(mm)			
HNS150	73	86	200	70	264	53	25,4	308840	3,7
HNS150A	77	361	27	54	94	30	25,4	351985	7,2
HNS225	108	153	366	99	—	82	38,1	308022	13,2

CAPACIDADES DE LOS GRADOS DE TUERCAS

N.º de pedido	2 o A	5 o B	8 o C	2DRH
HNS150	12,7 - 38,1 mm hex	12,7 - 38,1 mm hex	12,7 - 33 mm hex	12,7 - 29 mm hex
HNS150A	12,7 - 36 mm hex	12,7 - 36 mm hex	12,7 - 33 mm hex	12,7 - 29 mm hex
HNS225	29 - 57 mm hex	54 - 57 mm hex	29 - 55 mm hex	29 - 43 mm hex

Modelo mostrado:

FLS15, FLS15-ST



Características

CONCEPTO DE CUÑA INTEGRADA, IDEAL PARA CREAR ESPACIO PARA LIMPIEZA Y REPARACIÓN DE SUPERFICIES DE BRIDAS

- Separador de 15 toneladas métricas accionado por cuña. Las mordazas son soportadas en su totalidad por la cuña, lo que asegura una excelente durabilidad.
- Baja fricción que proporciona el lubricante de duración prolongada y uso industrial, ideal para bridas con estrecho espacio de acceso (se requieren solo 5 mm para entrar).
- Diseño compacto y ligero (solo 252 mm de longitud y un peso de 3,2 kg).
- Se incluye mango ergonómicamente equilibrado.
- Adecuado para entornos offshore gracias a su resistencia superior a la corrosión
- Rápidos ajustes para diversas tareas gracias a las zapatas intercambiables (tanto escalonadas como dentadas)
- Mantenimiento fácil y rápido, sin que se requieran herramientas especiales.
- Incluye un semiacoplador hembra que se acopla a un semiacoplador macho estándar de 3/8" (9798).

Separador FLS15

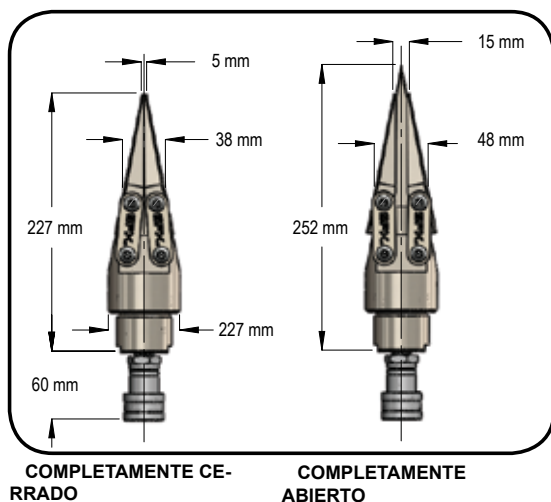

Separador FLS15-ST

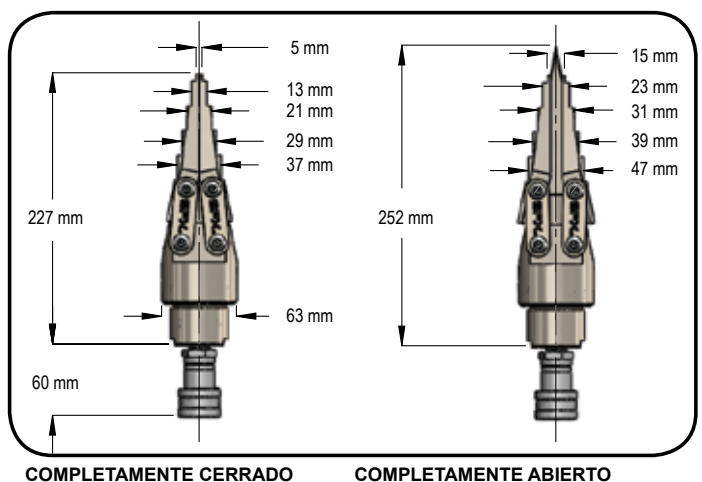

Herramientas

N.º de pedido	Fuerza de separación máxima	Espacio mínimo de la punta (mm)	Máxima separación de la boquilla (mm)	Tipo de separador	Capacidad de aceite (cm³)	Máxima presión operativa (bar)	Peso del producto (kg)
FLS15	15 toneladas	5	buje de 10 mm	Hidráulico	16	700	3,2
FLS15-ST							



Características

APLICACIONES TÍPICAS:

- Reparación de tuberías y bridas
- Extracción de codos
- Sustitución de acopladores y juntas y de sello estanco metálico
- Mantenimiento de equipos pesados

OTROS ACCESORIOS OPCIONALES

MANGO		
	N.º de pedido	Descripción
	2008410	Mango de separadores ligero, diseñado para usarlo con FLS15 o FLS15-ST. Peso, 55 g

BLOQUE ESCALONADO		
	N.º de pedido	Descripción
	SB15	Se usa para aumentar la abertura de la cuña. Diseñado para usarlo con FLS15 o FLS15-ST. (1 pieza).

ZAPATA ESCALONADA		
	N.º de pedido	Descripción
	2008083*	Zapata escalonada de separador ligera, con diseño de cuña en paralelo entrelazado, sin fricción y liso, peso 290 g.

ZAPATA DENTADA		
	N.º de pedido	Descripción
	2008082*	Zapata dentada de separador ligera. El n.º de referencia se corresponde con una zapata solamente. Se requieren dos zapatas por cada separador.

BOMBA		
	N.º de pedido	Descripción
	P19L	Bomba manual de simple efecto y dos velocidades Capacidad de aceite de 0,5 l. Peso, 2,3 kg

MANGUERA		
	N.º de pedido	Descripción
	9764E	Conjunto de manguera hidráulica.

MANÓMETRO ANALÓGICO		
	N.º de pedido	Descripción
	9040E	Manómetro.

ACOPLADOR Y ADAPTADOR DE MANÓMETRO		
	N.º de pedido	Descripción
	9798	Semiacoplador macho
	9670	Adaptador de manómetro

*

Modelo mostrado:
HFS3A



► El separador HFS6AP59L ofrece hasta 10 toneladas de fuerza de separación para separar con seguridad esta brida.



► Características

HERRAMIENTA DE SEPARACIÓN DE BRIDAS CONTROLADA Y GUIADA

- Nunca más tendrá que recurrir a los métodos de «martillo y cincel» que hacen perder tiempo y esfuerzo. Deben usarse los separadores de bridas en pares para lograr aplicar una fuerza uniforme al separar.
- Use el modelo HFS3A para aplicaciones donde el grosor total de las bridas y el espacio de separación máximo sea de 76,2 mm o menos y los pernos de las bridas tengan un diámetro mínimo de 17,5 mm.
- Use el separador HFS6A si el grosor total de las bridas y el espacio de separación máximo es de 152,6 mm o menos y los pernos de las bridas tienen un diámetro mínimo de 20,7 mm.



Extremos de cuña opcionales

La cuña estándar de 60° es apta para la mayor parte de las bridas; las cuñas de 30° «delgada» y 60° «roma» son opcionales.



350823



350822



350549



350550

► Información para pedido

N.º de pedido	Cap. (toneladas)	Tipo de cuña estándar	Cuñas opcionales		Apertura mínima de brida			Apertura mínima de brida			Mínima apertura combinada de brida (mm)	Diámetro de pasador (mm)	Peso del producto (kg)
			30° Delgada	60° Roma	60° Estándar (mm)	60° Roma (mm)	30° (mm)	60° Estándar (mm)	60° Roma (mm)	30° (mm)			
HFS3A	5	60° filo	350823	350822	1,6	25,4	1,6	38,1	38,1	18,3	76,2	17,4	4,1
HFS6A	10	60° filo	350549	350550	1,6	38,1	1,6	50,8	50,8	24,6	152,4	20,6	8,2

Modelo mostrado:

HS2000, HS3000



Características

LOS SEPARADORES HIDRÁULICOS OFRECEN UNA FUERZA MUCHO MAYOR QUE LAS HERRAMIENTAS MECÁNICAS TRADICIONALES.

- Se utiliza para levantar máquinas, para separar bloques de hormigón o barras de acero y realizar trabajos de enderezamiento.
- Cumplen la norma ASME B30.1.
- Mordazas superior e inferior de aleación de acero forjado de alta resistencia en HS2000.
- Las mordazas tienen retorno por muelle; se retraen automáticamente al liberar la presión.

HS2000 (ACERO FORJADO)

- Separador con potencia de 1 tonelada, capacidad plena de 908 kg a 700 bares con una separación de 102 mm.
- Puede soportar cargas «fin de carrera» con una separación de 102 mm a plena carga.
- Solo necesita un espacio libre de 14,2 mm para accionar las mordazas.

HS3000 (HIERRO DÚCTIL DE ALTA CALIDAD)

- Separador con potencia de 1,5 toneladas, capacidad plena de 1362 kg a 700 bares con una separación de 292 mm.
- Solo necesita un espacio libre de 30,2 mm para accionar las mordazas.
- Puede soportar cargas «fin de carrera» con una separación de 292 mm a plena carga.

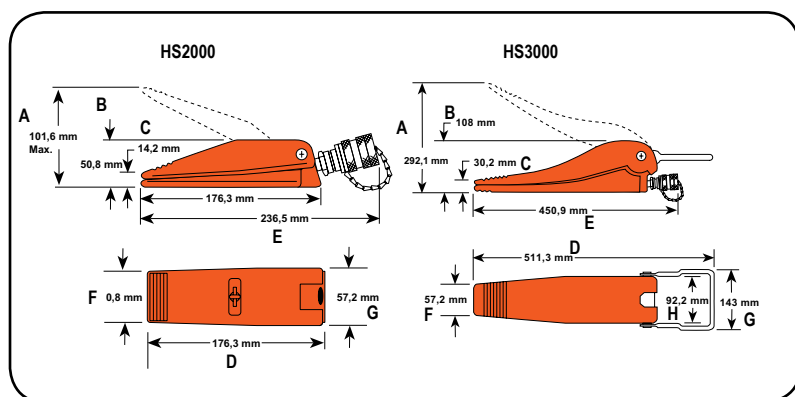

Información para pedido

N.º de pedido	Cap. (toneladas)	Separa- ción máxima (mm)	A	B	C	D	E	F	G	H	Capacidad de aceite (cm³)	Espacio mínimo requerido (mm)	Peso del producto (kg)
			(mm)	(mm)	(mm)	(mm)	(mm)	(mm)	(mm)	(mm)			
HS2000	1,0	101,6	101,6	50,4	14,3	252,5	236,5	50,8	176,0	57,0	4	14,2	2,2
HS3000	1,5	292,0	292,0	108,0	30,2	—	451,0	57,2	511,0	143,0	92	30,2	10,0

Modelo mostrado:
CC10



Características

- Capacidades de 5, 10 y 25 toneladas. Para usar con cilindros Power Team multiuso de simple efecto de capacidad comparable.
- Para fijación, prensado y doblado. Ideales para soldadura y fabricación de metal para montaje de chapas o placas de acero.
- Estas prensas soportan toda la capacidad nominal de los cilindros para los cuales están destinadas.

Nota: Para reducir al mínimo los efectos de cargas des-centradas, CC5, CC10 y CC25 deben usarse con las tapas oscilantes 350144 y 350145 opcionales.

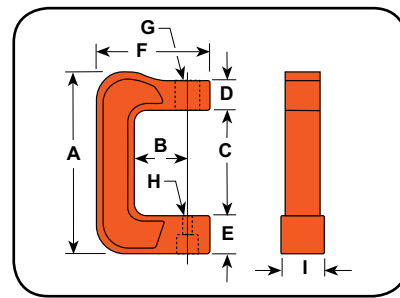

Información para pedido

N.º de pedido	Cap. (toneladas)	A	B	C	D	E	F	G	H	I	Usar con cilindro n.º	Peso del producto (kg)
		(mm)	(mm)	(mm)	(mm)	(mm)	(mm)	(in.)	(mm)	(mm)		
CC5	5	314,0	95,3	186,0	50,8	63,5	197,0	1 1/2" - 16 UN	22,2	76,2	C51C-C57C	11,3
CC10	10	403,0	152,4	240,0	50,8	85,8	273,0	2 1/4" - 14 UNS	22,2	88,9	C101C-C1010C	20,9
CC25	25	533,0	152,4	319,0	76,2	117,3	313,0	3 5/16" - 12 UNS	36,5	117,5	C251C-C2514C	41,3

OTROS ACCESORIOS OPCIONALES CON PINZAS HIDRÁULICAS CC5, CC10 Y CC25

Herramientas

TAPAS OSCILANTES

	N.º de pedido	Cap. (toneladas)	A (mm)	B (mm)
	350144 *	5 - 10	35,0	19,0
350145	25	50,8	25,4	

ADAPTADORES DE EMPUJE

	N.º de pedido	Cap. (toneladas)	A (mm)	B (in.)	C (mm)
	28228**	10	60,3	1 - 8	38,1
28229**	25	73,0	1 1/4 - 7	44,5	

ADAPTADORES ROSCADOS

	N.º de pedido	Cap. (toneladas)	A (in.)	B (in.)	C (mm)	D (mm)
	38597	10	1 - 8	1 - 8	19,0	50,8
38953	25	1,5-16	1 1/4 - 7	70,0	111,0	

ADAPTADORES DE EMPUJE

	N.º de pedido	Cap. (toneladas)	A (mm)	B (mm)	C (mm)	D (mm)	E (in.)
	201923**	10	79,4	57,2	136,5	12,7	1 - 8
34510**	25	82,6	66,7	149,0	19,0	1 1/4 - 7	

ADAPTADORES DE EMPUJE EN V

	N.º de pedido	Cap. (toneladas)	A (mm)	B (in.)	C (mm)	D (mm)
	34806**	10	66,7	1 - 8	38,1	25,4
34807**	25	79,4	1 1/4 - 7	44,5	31,8	

ADAPTADORES DE EMPUJE

	N.º de pedido	Cap. (toneladas)	A (mm)	B (mm)	C (mm)	D (mm)	E (in.)
	201454**	10	79,4	57,2	137,0	19,0	1 - 8
34511**	25	82,6	66,7	149,0	25,4	1 1/4 - 7	

* Puede usarse con CC5.

** Debe utilizarse con adaptador roscado.

ADAPTADORES DE EMPUJE

	N.º de pedido	Cap. (toneladas)	A (mm)	B (mm)	C (mm)
	309874*	5	51,6	562,8	15,9

Modelo mostrado:

BB1600



Características

DESTALONADORA DE NEUMÁTICOS

- Hecha para encajar en el espacio de la palanca
- La presión hidráulica realiza toda la fuerza de desmontar.
- Ligera y portátil.



Productos recomendados



Se recomienda el uso de la BB1600 junto con la bomba hidráulica manual P59L y la manguera 9764E.

- ▶ El destalonador BB1600 y la bomba manual P59L son la elección perfecta para esta aplicación de extracción de neumáticos.



Información para pedido

N.º de pedido	Capacidad del cilindro (a 700 bares)	Carrera (mm)	Tamaño de la llanta (in.)	Peso del producto (kg)
BB1600	10	101,6	25" - 49"	10,3
BB1601	10	101,6	25" - 49"	10,9

Para su uso con llantas de una, dos o tres piezas

Modelo mostrado:
HP35S



Características

- Perfore orificios lisos y precisos en segundos. Mucho más rápido que el taladrado.
- Totalmente portátil para aplicaciones de construcción, mantenimiento y servicio técnico; también puede montarse en un banco de trabajo para operaciones de producción.
- Incluye un asa de transporte para su colocación exacta.
- Bastidor robusto en «C» de acero forjado para mayor resistencia y durabilidad.
- El extractor de doble acción, con muelle, sujeta el material durante la perforación, quita el material del punzón al volver. Las líneas de referencia del extractor ayudan a colocar el punzón.

Herramientas

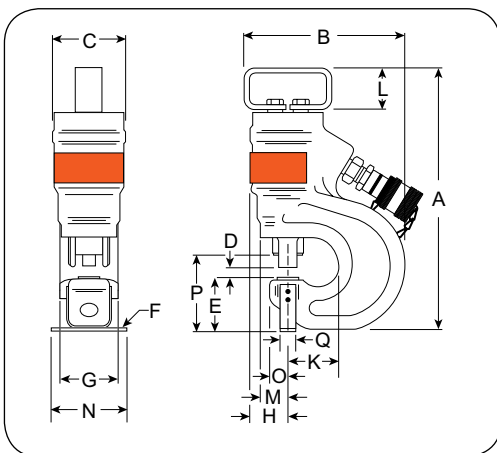

Productos recomendados

La bomba hidráulica/eléctrica PE172 es una alimentación ideal, que se incluye en el elemento n.º HP35SP.

Dimensiones técnicas

N.º de pedido	Cap. (toneladas)	Máxima presión operativa (bar)	Capacidad de aceite (cm³)	Máximo grosor del material (mm)	A (mm)	B (mm)	C (mm)	D (mm)	E (mm)	F (mm)	G (mm)	H (mm)	K (mm)	L (mm)	M (mm)	N (mm)	O (mm)	P (mm)	Q (mm)
HP35	35	700	75	12,7	349	229	95	15	73	6	76	46	71	57	38	89	22	102	19

Modelo mostrado:

HP35SP



► Información para pedido

N.º de pedido	Descripción	Peso del producto (kg)
HP35	Solo punzón; incluye caja metálica y herramientas de cambio de troquel.	19
HP35S	Punzón hidráulico con punzones y troqueles. Incluye punzón HP35, caja metálica y juego de punzón/troquel 250459.	20
HP35P-220	Juego de punzón hidráulico con bomba. Igual que HP35SP, pero no incluye el juego de punzón/troquel.	39
HP35SP-220	Juego de punzón hidráulico con bomba. Incluye punzón HP35, bomba eléctrica/hidráulica PE172-E220, manguera 9756E, semiacoplador de manguera 9798, juego de punzón/troquel 250459, caja metálica.	40
250459	Juego de punzones y troqueles para orificios redondos. Incluye uno de cada uno de estos elementos: punzón/troquel PD437 de 11,1 mm, punzón/troquel PD562 de 14,3 mm, punzón/troquel PD688 de 17,5 mm, punzón/troquel PD812 de 20,6 mm.	0,7



Llave ajustable opcional para tuercas de empaquetadura

N.º de pedido	Descripción
252000	Facilita el cambio de punzón/troquel sin «redondear» las tuercas de acoplamiento. Peso: 0,3 kg

CONJUNTOS DE PUNZÓN/TROQUEL PARA PUNZONES HIDRÁULICOS HP35

Tamaño del punzón (mm)	Tipo de punzón	Diámetro del orificio (mm)	Punzón con juego de troquel plano	Punzón con juego de troquel biselado
6,4	Redondo	6,4	—	—
7,9		7,9	PD313	—
9,7		9,7	PD375	PD375B
11,2		11,2	PD437	PD437B
13,5		13,5	PD531	PD531B
14,2		14,2	PD562	PD562B
17,5		17,5	PD688	—
19,8		19,8	PD781	—
20,6		20,6	PD812	—

Modelo mostrado:

HT50A, HT200



Características

COMPROBADORES HIDRÁULICOS EN LÍNEA DE 300 Y 750 L/MIN

- Miden con precisión el caudal de aceite, la presión y la temperatura de equipos de planta, carretillas elevadoras, máquinas-herramienta, entre otros.
- Las lecturas de temperatura y caudal están en sistema métrico y en sistema imperial, con una precisión de hasta $\pm 2\%$ de la escala completa.
- Manómetros duales para lecturas de alta y baja presión. El manómetro de baja presión se desconecta automáticamente y queda protegido a medida que la presión supera su lectura máxima.
- La función automática de compensación de la presión le permite incrementar el caudal sin que ello afecte a los ajustes de presión.
- El caudal inverso a través del comprobador no causa daño alguno. El disco de seguridad reemplazable se rompe si la presión supera el límite superior.
- El regulador de tensión de estado sólido elimina los errores causados por cambios de tensión durante las comprobaciones.

COMPROBADOR HIDRÁULICO EN LÍNEA DE 200 L/MIN

- Sistemas de diagnóstico con capacidades de hasta 200 l/min a presiones inferiores a 350 bares. Mide con una precisión de $\pm 5\%$ el caudal de aceite; la presión con una precisión del 2% y la temperatura con una precisión del 1%.
- El manómetro está lleno de líquido para amortiguar las pulsaciones del sistema.

Herramientas

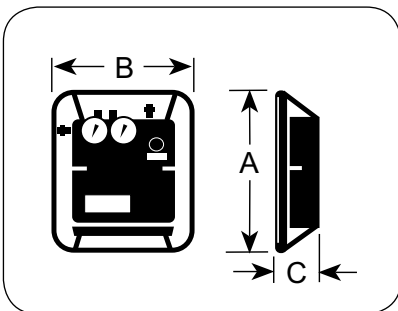

Información para pedido

N.º de pedido	Caudal máximo (l/min.)	Escala	Rango de caudal		Máxima presión operativa (bar)	Rango de escala de temperaturas (°C)	Tamaños de puertos	A	B	C	Peso del producto (kg)
			(gpm)	(l/min.)				(mm)	(mm)	(mm)	
HT50A	200	—	0 - 50	0 - 200	345	-6 - 114	1-1/16-12 UN hembra, junta tórica con adaptador de acoplamiento hembra de 3/4" NPTF.	311	159	255	16,8
HT75	300	Alta	15 - 75	50 - 300	345	40 - 120	3/4 " NPT giratorio	349,3	301,6	146,0	8,6
		Baja	3 - 15	10 - 60							
HT200	750	Alta	25 - 200	100 - 750	345	40 - 120	1 1/2 " Brida dividida SAE	403,5	336,6	171,5	13,6
		Baja	5 - 40	20 - 150							

KIT DE CONVERSIÓN DE MANÓMETRO DUAL PARA COMPROBADOR DE 50 GPM.



Ofrece lecturas de baja presión más precisas. Retire el bloque del manómetro y el manómetro del comprobador y sustitúyalo con este bloque. Instale el manómetro de alta presión del comprobador (350 bares) en este nuevo bloque.

N.º de pedido	Descripción
307281	Kit de conversión de manómetro doble. Consta de bloque de montaje de manómetro, amortiguador de pulsaciones, protector de sobrecarga térmica, manómetro de baja presión y protector del manómetro. Manómetro de baja presión calibrado a 0-42 bares. Peso, 0,45 kg

CABLES DE ALIMENTACIÓN AUXILIARES PARA USO CON COMPROBADORES DE 300 Y 750 L/MIN.



PRECAUCIÓN: Para usar solo en sistemas con tierra negativa.

N.º de pedido	Descripción
37045	Cable de alimentación auxiliar. Se usa con una batería de 12 o 24 V para alimentar de forma remota el comprobador. Peso, 0,5 kg

MANGUERAS



N.º de pedido	Descripción
9785	Manguera, 19,1 mm de diámetro interior x 3/4" NPTF macho en ambos extremos. 3 m. de longitud. 155 bares de presión de servicio. (Se necesitan 2 en los comprobadores de 200 y 300 l/min). Peso: 3 kg
9786 *	Manguera, 25,4 mm de diámetro interior x 1-1/4" NPT macho en ambos extremos. Caudal máximo recomendado de 340 l/min, con una presión de servicio de 280 bares. Peso: 6,3 kg
9787 *	Manguera, 31,8 mm de diámetro interior x 1-1/4" NPT macho en ambos extremos. Caudal máximo recomendado de 530 l/min, con una presión de servicio de 210 bares. Peso: 6,4 kg
9788 *	Manguera, 38,1 mm de diámetro interior x 1-1/2" NPT macho en ambos extremos. Caudal máximo recomendado de 750 l/min, con una presión de servicio de 175 bares. Peso: 11,4 kg

*Los conjuntos de mangueras tienen 4 capas de refuerzo de alambre en espiral y 3050 mm (10 pies) de longitud. Se usan con los comprobadores de 200 gpm.

CASQUILLOS REDUCTORES DE MANGUERA







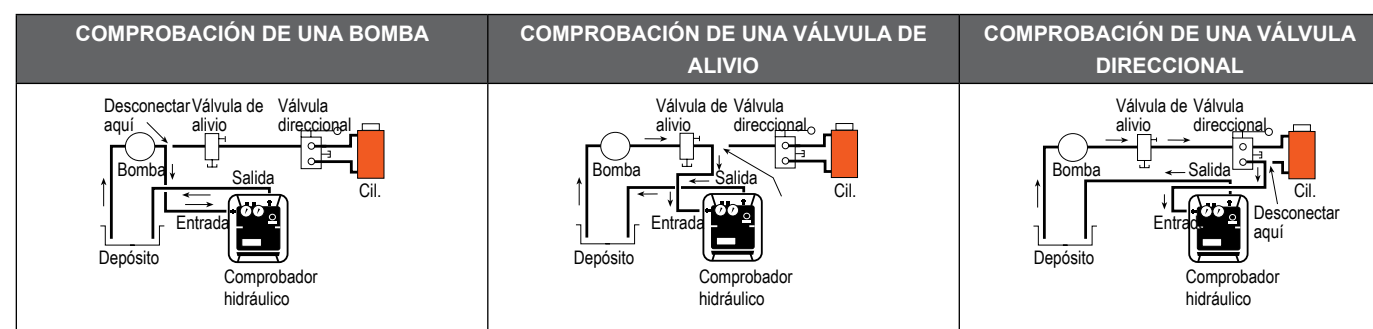















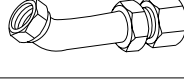

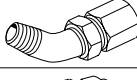
N.º de pedido	Descripción
203264	Consta de dos casquillos reductores de manguera, hembra de 1-1/4" NPT y extremo macho de 1-1/2" NPT. Necesario para adaptar al comprobador la manguera 9786 de 25,4 mm de diámetro interior y la 9787 de 31,8 mm de diámetro interior. Peso: 1 kg

Configuración típica: Comprobación de la bomba, válvula de alivio y válvula direccional.



ACCESORIOS HIDRÁULICOS PARA SU USO CON TODOS LOS COMPROBADORES.

	16954	Adaptador giratorio en 90°. 3/4" NPTF macho x 3/4" NPSM hembra. Peso: 0,4 kg		26073	Adaptador giratorio. 3/4" NPTF hembra x 1/2" NPSM hembra. Peso: 0,1 kg
	22041	Acoplador. NPTF macho de 3/4" x ORB hembra de 3/4"-16. Peso: 0,2 kg		26074	Adaptador giratorio en 45°. 3/4" NPSM hembra x 3/4" NPTF macho. Peso: 0,3 kg
	22042	Acoplador. ORB hembra de 3/4" -16 x 1-1/16"-12 hembra 37° JIC. Peso: 0,2 kg		26075	Adaptador giratorio. 3/4" NPSM hembra x 3/4" NPTF macho. Peso: 0,2 kg
	22043	Acoplador. ORB hembra de 3/4" -16 x 9/16"-18 hembra 37° JIC. Peso: 0,2 kg		26076	Adaptador giratorio. 3/4" NPTF macho x 3/4" NPSM hembra. Peso: 0,2 kg
	22044	Acoplador. ORB hembra de 3/4"-16 x 1/2"-20 hembra 37° JIC. Peso: 0,2 kg		26077	Cap. 3/4" NPTF. Peso: 0,3 kg
	27737	Adaptador giratorio. 3/4" -16 macho x 3/4" NPSM hembra. Se usa con la manguera n.º 9785, que tiene rosca macho NPTF de 3/4". Peso: 0,1 kg		26078	Enchufe 3/4" NPTF. Peso: 0,1 kg
	27287	Acoplador. ORB hembra de 3/4"-16 UNF x 7/8"-14 UNF hembra 37° JIC. Peso: 0,2 kg		26079	Adaptador. 3/4" NPTF hembra x 1-1/16"-12 macho ORB. Peso: 0,2 kg
	13449	Cap. 1-1/16"-12 UNF hembra, tubo de 3/4" diámetro interior, bisel de 37. Peso: 0,1 kg		208402	Adaptador de acoplamiento en 45°. 7/8"-14 UNF macho 37° JIC x 3/4" NPTF hembra. 3.000 psi de presión de servicio. Peso: 0,3 kg
	26068	Adaptador giratorio en 45°. 1" NPTF macho x 3/4" NPSM hembra. Peso: 0,4 kg		208401	Adaptador de acoplamiento en 45°. 7/8"-14 UNF macho 37° JIC x 3/4" NPTF hembra. Peso: 0,4 kg
	26069	Adaptador giratorio. 1" NPTF hembra y 3/4" NPSM hembra. Peso: 0,2 kg		206753	Acoplador. 1-15/16"-12 UNF hembra 37° JIC x 3/4" NPTF hembra. Peso: 0,5 kg
	26070	Adaptador. 1" NPTF macho x 3/4" NPTF hembra. Peso: 0,1 kg		26666	Conector. 1-5/16"-12 UNF macho 37° JIC x 3/4" NPTF macho. Peso: 0,2 kg
	26071	Tubo en T de servicio. 3/4" NPTF hembra (2) x 3/4" NPTF macho. Peso: 0,4 kg		28984	Adaptador recto. 3/4" NPTF hembra x 1-3/16"-12 UN macho 37° JIC. Peso: 0,3 kg
	26072	Adaptador giratorio. 3/4" NPSM hembra x 1/2" NPTF macho. Peso: 0,2 kg		28985	Acoplamiento con adaptador recto 1-3/16"-12 UNF hembra 37° JIC x 3/4" NPTF hembra. Peso: 0,6 kg

NOTA: La presión máxima de trabajo recomendada para los adaptadores indicados arriba es de 350 bares (excepto para 208402, que es de 210 bar).

ACCESORIOS PARA COMPROBADOR HIDRÁULICO HT200

Conecte el comprobador hidráulico HT200 utilizando adaptadores de cabeza de brida y bridas divididas, o mediante un juego de adaptadores hembra rectos.

ADAPTADOR CABEZAL DE BRIDA Y CONJUNTO DE BRIDAS DIVIDIDAS

N.º de pedido	Descripción
203154	Adaptador de brida recto Cabecal de brida de 38,1 mm a elemento giratorio NPSM hembra de 1-1/2" Peso: 1 kg
203155	Adaptador de brida de 45°. Cabecal de brida de 38,1 mm a elemento giratorio NPSM hembra de 1-1/2" Peso: 1,5 kg
203156	Adaptador de brida de 90°. Cabecal de brida de 38,1 mm a elemento giratorio NPSM hembra de 1-1/2" Peso: 1,9 kg
203017	Conjunto de bridas divididas. Consta de cuatro mitades de brida y pernos de fijación para utilizar los adaptadores de brida de 38,1 mm de diámetro interior indicados a la izquierda. Peso: 1,3 kg

ADAPTADOR DE BRIDA HEMBRA RECTO

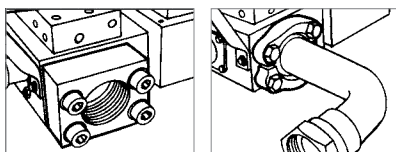

N.º de pedido	Descripción
203003	Consta de dos adaptadores de brida hembra rectos con pernos de fijación. Cuando se colocan en los puertos de entrada/salida permiten la conexión de extremos de manguera NPT machos de 1-1/2" al comprobador. Peso: 3,9 kg



PINZA PARA ANILLO DE RETENCIÓN TIPO HERRADURA

 <p>714</p> <p>7313</p>	Para retirar los anillos de retención tipo herradura utilizados en frenos hidráulicos, diferenciales, etc. La pinza tiene 203 mm de longitud; separación máx.: 23,8 mm	
	N.º de pedido	Descripción
	714	Pinza para anillo de retención tipo herradura. Peso: 0,2 kg
7313	La pinza para anillo de presión externo retira con facilidad los anillos de presión utilizados para mantener los cojinetes en los ejes. Separación máxima: 27 mm	

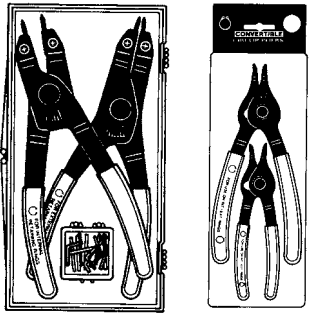
CONJUNTOS DE PINZAS PARA ANILLOS DE RETENCIÓN

 <p>7053K</p> <p>7123K</p>	Elija entre cuatro juegos; anillo interno, anillo externo y pinzas convertibles para anillos ya sea internos o externos.	
	N.º de pedido	Descripción
	7053K	Estuche de pinzas con puntas reemplazables. Este kit versátil contiene (1) pinzas internas y (1) externas con (8) juegos de puntas. Dos juegos de cada uno: 0,9 mm de diámetro, ángulo de 90°; 1,2 mm de diámetro, recta; 1,2 mm de diámetro, ángulo de 90°; 1,8 mm de diámetro, recta. Recomendado para anillos de 6,4 - 51 mm. Vienen en una caja de plástico. Peso: 0,4 kg
	15702	Conjunto de puntas reemplazables (solamente) para 7053K.
 <p>7406K</p>	7123K	Estuche de pinzas convertibles. Contiene el número 1120 (punta de 1 mm de diámetro, recta) y número 1340 (punta de 1,8 mm de diámetro, recta). Cada pinza se «convierte» para aceptar anillos tanto internos como externos. Vienen en una caja de plástico reutilizable. Peso: 0,4 kg
	7125K	Estuche de pinzas convertibles. Contiene número 1125 (punta en ángulo de 45° y 0,038" de diámetro) y número 1345 (punta en ángulo de 45° y 0,070" de diámetro). Cada pinza se «convierte» para aceptar anillos tanto internos como externos. Vienen en una caja de plástico reutilizable. Peso: 0,4 kg
	N.º de pedido	Descripción
7406K	Estuche de pinzas profesionales. Contiene 6 pinzas convertibles de retención para manejar tanto anillos internos como externos de 6,4 - 51 mm. Incluye pinzas rectas y descentradas a 90° con diámetros de punta de 1, 1,2 y 1,8 mm. Incluye números 1120, 1131, 1320, 1329, 1340 y 1349. Vienen en una caja resistente a impactos. Peso: 0,9 kg	

PUNTAS DE REPUESTO PARA PINZAS 7300 Y 7301

N.º de pedido	Descripción
209201	Puntas de repuesto (par) para las pinzas 7300 y 7301. Peso: 0,1 kg Normativa federal:GGG-P-480

GUÍA DE SELECCIÓN DE PINZAS PARA ANILLOS DE RETENCIÓN

N.º de pedido	Tipo de pinzas	Ángulo de la punta	Diámetro del tamaño de la punta (mm)	Para anillos internos † Diám. del orificio (mm)	Para anillos externos † Diámetro de eje (mm)	N.º de pedido	Tipo de pinzas	Ángulo de la punta	Diámetro del tamaño de la punta (mm)	Para anillos internos † Diám. del orificio (mm)	Para anillos externos † Diámetro de eje (mm)
0100	Internas	Estándar	1	9,5 - 26	—	1120	Convertible	Estándar	1	9,5 - 14	6,4 - 17
0200	Externas	Estándar	1	—	6,4 - 22	1125*	Convertible	45°	1	9,5 - 14	6,4 - 17
0300	Internas	Estándar	1,8	27 - 44,5	—	1131**	Convertible	90°	1	9,5 - 14	6,4 - 17
0400	Externas	Estándar	1,8	—	24 - 36,5	1320	Convertible	Estándar	1,2	16 - 26	17 - 22
0500	Internas	Estándar	2,3	46 - 89	—	1329	Convertible	90°	1,2	16 - 26	17 - 22
0600	Externas	Estándar	2,9	—	38 - 89	1340	Convertible	Estándar	1,8	27 - 44,5	24 - 36,5
7300	Internas	Estándar	3	78 - 152	—	1345*	Convertible	45°	1,8	27 - 44,5	24 - 36,5
7301	Externas	Estándar	3	—	38 - 165	1349**	Convertible	90°	1,8	27 - 44,5	24 - 36,5

Normativa federal:GGG-P-480-E

* Puntas en ángulo de 45°

** Puntas en ángulo de 90°

† Las capacidades mostradas corresponden a anillos de estilo básico.

⚠ CUIDADO: Lleve siempre puestas gafas de protección al utilizar pinzas.

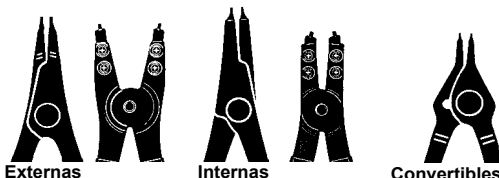



Externas



Internas

Convertibles

LLAVES PARA CADENA DE TRINQUETE

	El diseño especial del cabezal le permite girar la llave en cualquier dirección. La acción de trinquete hace posible volver a agarrarla sin sacarla. Encaja en piezas de la mayor parte de los tamaños y formas.	
	N.º de pedido	Descripción
7400	Llave de cadena, cap. 12,7 a 121 mm de diámetro exterior (Capacidad= 450 N m) Longitud del mango: 317,5 mm, peso 0,9 kg.	
	209199	Cadena de repuesto con clavija para llave de cadena n.º 7400 de 406 mm de longitud.
	7401	Llave de cadena, cap. 76 a 171 mm de diámetro exterior (Capacidad = 900 N m) Longitud del mango: 482,6 mm, peso 2,3 kg.
	209200	Cadena de repuesto con clavija para llave de cadena n.º 7401 de 610 mm de longitud.

PALANCAS

	Nuestras palancas de cabeza rodante son herramientas útiles de gran aceptación. La cabeza puede usarse para casi cualquier trabajo de apalancar dado que brinda una gran cantidad de apoyo y transmisión de fuerza. La estructura larga ahusada puede usarse como punzón de alineación.	
	N.º de pedido	Descripción
7162	Palanca; 9,5 mm de circunferencia, 152 mm de longitud. Peso: 0,1 kg	
	7163	Palanca; 11,1 mm de circunferencia, 305 mm de longitud. Peso: 0,3 kg
	7164	Palanca; 14,3 mm de circunferencia, 406 mm de longitud. Peso: 0,5 kg
	7165	Palanca; 19 mm de circunferencia, 457 mm de longitud. Peso: 1 kg

LLAVE AJUSTABLE PARA TUERCAS DE EMPAQUETADURA

	Diseñada para manejar tuercas de empaquetadura de 51 a 152 mm de diámetro para cilindro hidráulico de muchos vehículos de construcción. Se ajusta a orificios de clavija de 6,4 y 7,9 mm. Cuenta con un cuadradillo de 3/4".	
	N.º de pedido	Descripción
	1266	Llave ajustable para tuercas de empaquetadura Peso: 1,4 kg
	204928	Clavija de repuesto para 1266 (se requieren 2)

PALANCAS PIE DE CABRA

	Ideales para levantar o apalancar en general. Acero de aleación con cromo tratado térmicamente para resistir la torsión o roturas.	
	N.º de pedido	Descripción
	7166	Palanqueta; 15,9 mm de circunferencia, 457 mm de longitud. Peso: 0,6 kg
	7167	Palanqueta; 19 mm de circunferencia, 610 mm de longitud. Peso: 1,1 kg
	7168	Palanqueta; 22,2 mm de circunferencia, 762 mm de longitud. Peso: 1 kg

LLAVE DE GANCHO AJUSTABLE

	Necesaria cuando se utilizan tuercas de ajuste de cabrestante o tuercas de empaquetadura. Ajuste de 38 a 102 mm. Longitud total del mango: 483 mm	
	N.º de pedido	Descripción
	885	Llave de gancho ajustable. Peso: 1,4 kg

PALANCAS PIE DE CABRA «MAJOR PERSUADER»

	Dos palanquetas grandes para trabajos grandes. Forjadas de acero con aleación de cromo.	
	N.º de pedido	Descripción
	7420	Palanqueta; 22,2 mm de circunferencia, 1168 mm de longitud. Peso: 3,4 kg
	7421	Palanqueta; 25,4 mm de circunferencia, 1372 mm de longitud. Peso: 1,9 kg

LLAVE DE GANCHO AJUSTABLE

	Sustituye a muchas llaves de tamaño fijo y cubre una gama de capacidades necesarias para dar mantenimiento o reparar tractores industriales y otros equipos. Las mordazas forjadas por estampación en caliente se ajustan en once posiciones para una capacidad de 121 mm a 324 mm de diámetro exterior. Longitud total del mango: 610 mm; diámetro: 25,4 mm	
	N.º de pedido	Descripción
	7307	Llave de gancho ajustable con mordaza gruesa de 9,5 mm. Peso: 3,3 kg
	7308	Llave de gancho ajustable con 2 mordazas intercambiables, una de 9,5 mm de grosor, otra de 19 mm de grosor. Peso: 5 kg

LLAVE AJUSTABLE PARA SERVICIO PESADO

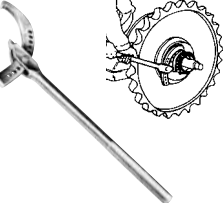
	Construcción extrarresistente. Con un grosor de 19 mm, tiene once posiciones de gancho para una capacidad de 131 a 324 mm de diámetro exterior Forjada por estampación en caliente. Longitud del mango: 654 mm; diámetro del mango: 33,3 mm	
	N.º de pedido	Descripción
	7309	Llave de gancho ajustable ultrarresistente. Peso: 5 kg

SELLADOR DE TUBERÍAS HTS50 DE USO INDUSTRIAL CON PTFE



- Sella roscas nuevas o dañadas y es resistente al agua, los productos químicos y aceites.
- Reemplaza los métodos de cinta convencional; forma un sello sin obstrucciones.
- Efectivo a 700 bares

Al «conectar» un sistema hidráulico, existe ahora una mejor respuesta que las cintas, que pueden romperse o desgarrarse y taponar los filtros, válvulas o manómetros. Este componente combina las cualidades lubricantes del PTFE con un sellador anaeróbico de endurecimiento rápido. Sella todos los empalmes de metal, tapones y juntas roscadas de manera rápida y fácil. Al secarse, forma un sellado permanente inerte a los hidrocarburos, la mayoría de los ácidos, productos químicos, disolventes y vapor. Permite hacer ajustes hasta 16 horas después del montaje; no se afloja con las vibraciones. Previene el gripado de las piezas en contacto tras el desmontaje. Resiste temperaturas desde -54 °C hasta +190 °C.

Nota: El etiquetado del producto puede ser diferente al de la imagen.

N.º de pedido	Descripción
HTS50	Sellador, tubo de 50 ml. Peso: 0,2 kg

EXTRACTORES DE JUNTAS TÓRICAS

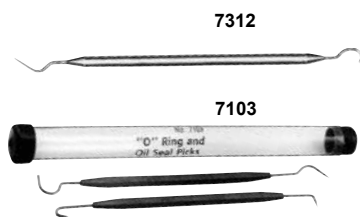

Incluso el trabajo, aparentemente sencillo, de retirar e instalar juntas tóricas puede resultar difícil sin la ayuda de la herramienta apropiada. El 7312 está fabricado de plástico y el extractor de juntas tóricas metálicas facilita el trabajo. Los dos extractores especiales del juego 7103 llegan a las zonas más problemáticas.

N.º de pedido	Descripción
7312	Extractor de juntas tóricas. Peso: 0,1 kg
7103	Juego de dos extractores de juntas tóricas. Peso: 0,1 kg

PEINE DE ROSCAR EXTERIOR UNIVERSAL



Restaura las roscas dañadas de ejes, carcasas, jaulas, etc. para volver a montar las piezas correspondientes. Elimina la necesidad de utilizar equipos de corte de roscas. No daña las roscas. Pueden sustituirse las almohadillas en V y los troqueles. Cap. 32 a 127 mm de diámetro exterior

N.º de pedido	Descripción
7402	Peine de roscar, completo con 6 troqueles: roscas por pulgada – 4, 5, 6, 7, 7,5, 8, 9, 10, 11, 11,5, 12, 14, 16, 18, 20 y 24). Peso, 0,2 kg
202817	Juego de troqueles métricos (3 troqueles: mm por rosca: 1, 1,25, 1,5, 1,75, 2, 2,5, 3, 3,5, y 4). Peso: 0,1 kg

RECOGEDOR MAGNÉTICO



Tiene cabezal magnético permanente para recoger piezas de lugares que resultarían inaccesibles de otro modo.

N.º de pedido	Descripción
7395	Herramienta de recogida con presilla para el bolsillo. 152 mm de long. Peso: 0,1 kg

EXTRACTORES

POWER TEAM OFRECE LA GAMA MÁS COMPLETA DEL MUNDO EN EQUIPOS DE EXTRACCIÓN, LO QUE PERMITE A LOS USUARIOS EXTRAER E INSTALAR PIEZAS CON RAPIDEZ Y SEGURIDAD PARA LOGRAR EFICACIA EN LOS TRABAJOS DE REPARACIÓN.

En la gama se incluyen:

- Extractores mecánicos
- Extractores hidráulicos
- Juegos de extractores
- Extractores Bi-Directional™
- Extractores de gran tonelaje
- Accesorios y adaptadores





	Sección / Serie	Descripción de la página	Página(s)
	Introducción	Fundamentos de un extractor: Situaciones básicas con extractores, elección del extractor correcto	225-228
	1020-1027 1035-1050	Extractores mecánicos de 2-3 mordazas	229-230
	927-939	Extractores mecánicos Bi-Directional™	231-232
	1150-1154 1165-1166 1121-1130 679-680	Accesorios para extracción	233-234
	981, SS2, 1178	Juego de extractores para orificio ciego, Juego de maza deslizante y extractor y maza deslizante solamente	235
	7136, 1173-1174, 1155-1158	Extractor de juntas herméticas de cojinetes, extractores de cojinetes guía Unidades de mazas deslizante básicas, extractores de mazas deslizante con mordazas reversibles, extractores de maza deslizante con accesorios para extracción de juntas herméticas	236
	1180-1182 IPS10B, IPS10HB	Juegos de extractores	237-238
		Adaptadores de extractores	239-240
	IPS10M, IPS17M	Juegos de extractores manuales	241
	MB	Cajas metálicas	242
	PT, PTPH	Extractores y juegos mecánicos e hidráulicos Po-si-Lock®	243-246
	PH63C, PH83C, PH113C, PH303C	Extractores de 2-3 mordazas Hydra Lock-Jaw™	247
	K82-K83 HST11, 1188	Kits de accesorios para extractores Lock-Jaw™ Herramienta hidráulica de enderezado, juego de mordazas largas	248
	PH	Extractores hidráulicos	249-250
	PPH	Extractores hidráulicos Bi-Directional™	251-252
	IPS	Juegos de extractores hidráulicos	253-257
	PHP	Empujador de cojinetes	258
	PH	Enforcer 55 y Enforcer 100	259-260
	PR	Extractor/instalador de rodamientos	261-262
	7180 27793-27797	Empujadores de cojinetes, bujes y juntas	263



SELECCIÓN DEL EXTRACTOR ADECUADO:

Paso 1: Determine si está extrayendo un eje o un orificio de alguna parte

Paso 2: ¿Su aplicación requiere extraer y empujar?

Paso 3: ¿Qué alcance, separación y fuerza son necesarios para realizar la aplicación?

CONSIDERACIONES SOBRE EL TAMAÑO DEL EXTRACTOR:

1. Determine el tipo de extractor o combinación extractores que serán necesarios.
2. ¿Qué tipo de extractor es el más adecuado para agarrar y sujetar la pieza?
3. ¿Es necesaria una combinación de tipos de extractores?
4. Determine el alcance necesario para su situación de extracción en particular. El alcance del extractor debe ser igual o superior a las dimensiones correspondientes de la parte que se desea extraer.
5. Determine la separación que será necesaria. La separación la determina la anchura de la pieza que se desea extraer. La separación del extractor debe ser mayor que el ancho de la pieza que se desea extraer.
6. Determine cuál es la fuerza necesaria para resolver su situación de extracción. Un extractor con el alcance y separación adecuados normalmente tendrá suficiente capacidad para extraer la pieza correspondiente.
(Nota: En caso de duda, utilice siempre un extractor con una capacidad mayor de la que pueda ser necesaria. Las piezas oxidadas o piezas con una mayor superficie de resistencia pueden requerir más fuerza de extracción).

OPCIONES DE SELECCIÓN DE EXTRACTORES:

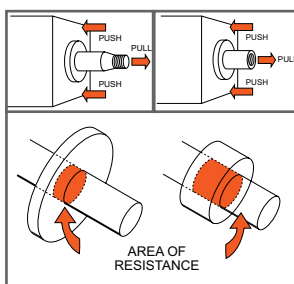

EXTRAER UN EJE ENCAJADO A PRESIÓN DE SU CAJA O ENVOLTURA

Un eje con extremo roscado puede extraerse sin dañarse utilizando uno de nuestros extractores manuales o hidráulicos Bi-Directional™ con maza deslizante, en conjunción con el adaptador roscado apropiado. ¡La extracción es fácil! Si el eje que se va a extraer tiene roscas externas, simplemente elija uno de nuestros adaptadores hembra roscados que tenga las dimensiones y medidas de rosca apropiadas. Si el eje tiene roscas internas, simplemente elija el adaptador macho roscado de las dimensiones correctas.

Nota: Los extractores manuales requieren que el diámetro del eje que se va a extraer no sea superior al doble del diámetro del tornillo de fuerza de los extractores. Para determinar cuál es el tonelaje recomendado para los extractores hidráulicos, multiplique por 10 el diámetro del eje que se va a extraer. Ejemplo: Para un eje de 25 mm, recomendamos una fuerza de extracción de 10 toneladas.

HERRAMIENTAS RECOMENDADAS:



Un extractor de maza deslizante acompañado de un juego de adaptadores roscados constituye una herramienta perfecta para las necesidades de extracción ligeras.

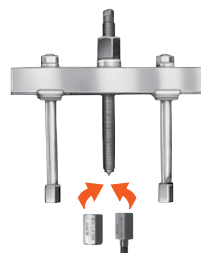

Un extractor Bi-Directional™ acompañado de un juego de adaptadores roscados constituye una herramienta de extracción muy versátil.

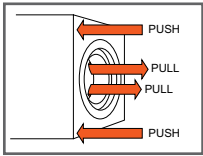

EXTRACCIÓN DE ANILLOS DE RODADURA INTERNOS, RETENEDORES, JUNTAS, ETC.

Al extender las estrechas mordazas de un accesorio de extracción interna a través del centro de la pieza que se va a extraer, se garantiza una fuerza de extracción recta y se evita dañar la carcasa o envoltura. Si bien las piezas que se encuentran dentro de un «orificio ciego» de una carcasa presentan un problema, Power Team tiene el accesorio de extracción interna o una combinación de dicho accesorio y extractor para resolver la situación.

HERRAMIENTAS RECOMENDADAS:



Los accesorios para extracción interna tienen mordazas estrechas que se extienden a través del centro de la pieza que se va a extraer. Proporcionan una fuerza de extracción recta y evitan dañar las carcasas. Los accesorios internos incluyen mordazas ajustables que se adaptan a piezas de distintos diámetros.



La maza deslizante con accesorio interno es ideal para extraer piezas de orificios ciegos, especialmente cuando no hay una carcasa o envoltura contra la que sujetar las patas del extractor.



El extractor Bi-Direccional™ con accesorio interno está disponible tanto en versión manual como hidráulica.

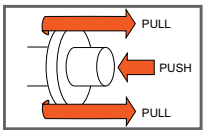

EXTRACCIÓN DE ENGRANAJE, COJINETE, RUEDA, POLEA, ETC., DE UN EJE

Para poder realizar una extracción apropiada, asegúrese de sujetar firmemente el engranaje, cojinete, rueda, polea, etc., y aplicar fuerza al eje. Siempre que sea posible, use un extractor de 3 mordazas en vez de uno de 2 para lograr una mayor capacidad de agarre y un desplazamiento más uniforme de la fuerza de extracción.

HERRAMIENTAS RECOMENDADAS:



Extractores con mordazas: manuales o hidráulicos. Para fuerza extra y mayor comodidad, utilice un extractor hidráulico. Ambos están disponibles en configuraciones de 2 o 3 mordazas y se usan para ejercer fuerza de agarre sobre la circunferencia exterior de una pieza, o pueden utilizarse con un accesorio de extracción, por ejemplo un accesorio para cojinete o polea.



Extractor Bi-Directional™: Puede enroscarse directamente en una pieza roscada para su extracción fácil y segura. Los extractores Bi-Directional™ pueden utilizarse en conjunción con accesorios de cojinete/polea, que sujetan la pieza por la parte posterior. Hay una amplia variedad de adaptadores macho y hembra, así como adaptadores métricos.



Mazas deslizantes: Los más adecuados para tareas ligeras. Las mazas deslizantes pueden utilizarse para diversos problemas de extracción con accesorios de extracción combinados.



Accesorios de cojinete/polea: Tienen un borde «tipo cuchillo» para acceder a la parte posterior de las piezas, lo que ofrece mayor versatilidad y permite una extracción segura de dichas piezas. Son excelentes para piezas que no permiten una sujeción adecuada con los extractores de mordazas.



Adaptadores: Ya necesite un adaptador compatible con cualquier tamaño de orificio roscado, quiera proteger la pieza que se va a extraer o necesite ayuda para la instalación de un componente, Power Team ofrece una variedad de adaptadores que ayudan en la extracción o instalación de piezas.



POR QUÉ NUESTRAS ROSCAS LAMINADAS PARA EXTRACTORES SON SUPERIORES:

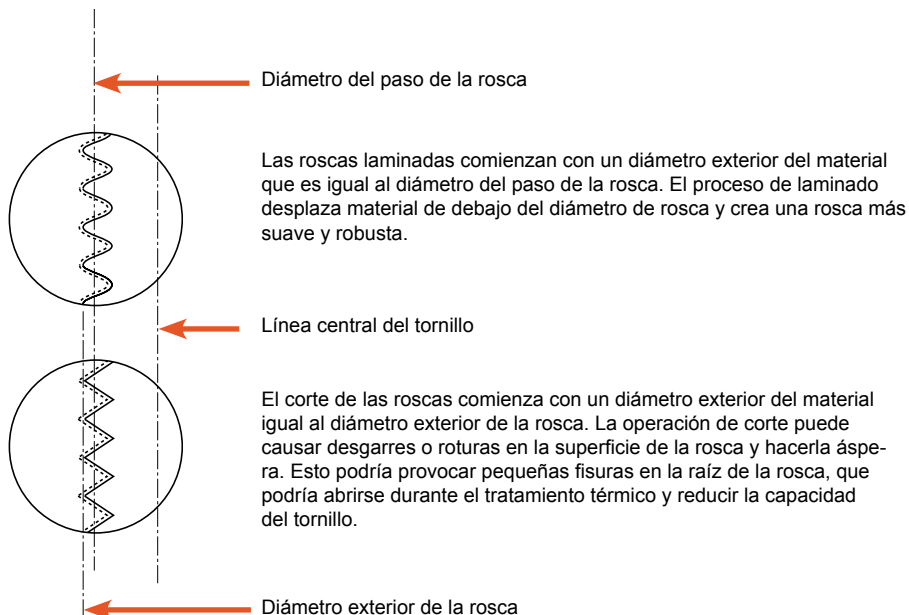

▶ Se utilizó un extractor con accesorio de extracción de cojinete para sacar un cojinete del motor de la bomba de un pozo de servicio público.



Características	Ventajas
<ul style="list-style-type: none"> • Función Lock-Jaw™ en extractores de mordazas. 	<ul style="list-style-type: none"> • Cuanta más fuerza de extracción, más aprietan las mordazas.
<ul style="list-style-type: none"> • Extractores de 2 vías, 3 vías y combinación de 2/3 vías: Extractores mecánicos de 1 a 37 toneladas alcance de 54 mm a 702 mm separación de 83 mm a 1118 mm extractores hidráulicos de 5 a 50 toneladas 	<ul style="list-style-type: none"> • Seleccione un extractor específico para una aplicación determinada o seleccione uno o más extractores para aplicaciones generales.
<ul style="list-style-type: none"> • Mordazas de aleación de acero fundido. 	<ul style="list-style-type: none"> • La pieza más resistente que existe. El grano del material sigue el contorno de la pieza.
<ul style="list-style-type: none"> • Los dientes de la mordaza del extractor están mecanizados. 	<ul style="list-style-type: none"> • Dientes de mordaza más grandes y más fuertes que los de la competencia.
<ul style="list-style-type: none"> • Cabezales de aleación de acero (forjados o cortados con soplete). 	<ul style="list-style-type: none"> • Tratados térmicamente y diseñados para máxima resistencia.
<ul style="list-style-type: none"> • Roscas laminadas en «V». 	<ul style="list-style-type: none"> • Más fuertes y más suaves que las roscas de corte.
<ul style="list-style-type: none"> • Revestimiento especial en las roscas. 	<ul style="list-style-type: none"> • Resiste la corrosión y contiene la lubricación mejor que el óxido negro.
<ul style="list-style-type: none"> • Pernos cruzados de aleación de acero tratados térmicamente. 	<ul style="list-style-type: none"> • Diseñados para máxima resistencia al esfuerzo de corte.

⚠PRECAUCIÓN: Las fotos de aplicación del extractor que se muestran en este catálogo aparecen sin cubiertas de protección para que la imagen sea más clara. Power Team recomienda encarecidamente que lleve siempre a cabo la extracción con un dispositivo de protección instalado.

¡La seguridad del operador es lo primero!

En el sistema de extracción se ejercen altos niveles de fuerza. Debe tener precaución con esta fuerza y seguir las instrucciones de seguridad en todo momento.

Algunos consejos que conviene recordar:

1. **¡Utilice gafas de seguridad en todo momento!** Proteja sus ojos de posibles partículas voladoras.
2. **¡Mantenga sus herramientas de extracción en buen estado!** Limpie y lubrique el tornillo de fuerza de los extractores con frecuencia, desde la rosca hasta la punta, para garantizar una larga vida útil y un funcionamiento apropiado.
3. **Utilice una cubierta de protección para cubrir el trabajo.** Debido a las fuerzas considerables que se ejercen en la pieza que se está extrayendo, en ocasiones se producen roturas. Al cubrir su zona de trabajo con una cubierta de protección, se reduce el peligro derivado de piezas despedidas por el aire.
4. **Aplique la fuerza de forma gradual.** La pieza deberá aflojarse poco a poco. No intente acelerar la extracción utilizando una llave de impacto en el tornillo del extractor.
5. **Elija el extractor del tamaño correcto.** Si ha aplicado la fuerza máxima y la pieza no se ha movido, utilice un extractor de mayor capacidad. Trate de no usar un martillo pesado.
6. **¡Alinee las patas y las mordazas del extractor!** Asegúrese de que la configuración sea rígida y de que el extractor encaje con la pieza de trabajo.
7. **Monte el extractor de modo que el agarre sea fuerte.** Apriete los pernos de la correa de ajuste cuando utilice un extractor de mordazas. Utilice un extractor de 3 mordazas siempre que sea posible. Un extractor de 3 mordazas proporciona un agarre más seguro y mayor fuerza de extracción. Aplique la fuerza gradualmente. Nunca utilice una extensión en una llave de apriete. Nunca utilice una llave de impacto. No golpee nunca el extremo del tornillo de fuerza.
8. **No acople las patas del extractor.** La capacidad en toneladas del extractor Bi-Directional™ se reduce cuando se utilizan patas de una longitud superior a la estándar o cuando se comprimen las patas. Aumenta la posibilidad de rotura, doblamiento o desalineación. Utilice el mínimo alcance necesario. Utilice las patas más cortas posibles con las que se pueda alcanzar la pieza de trabajo. Enrosque las patas uniformemente en la pieza de trabajo, accesorio de extracción o adaptadores. Si las patas no están colocadas uniformemente, se producirá una fuerza de extracción o de empuje mayor en un lado, lo que provocará una acción de doblamiento que podría dañar la pieza de trabajo o hacer que una pata se rompiera. Las placas deslizantes siempre deben estar en el lado opuesto del bloque cruzado, desde la tuerca del tornillo de fuerza o cilindro hidráulico.

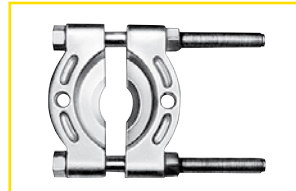
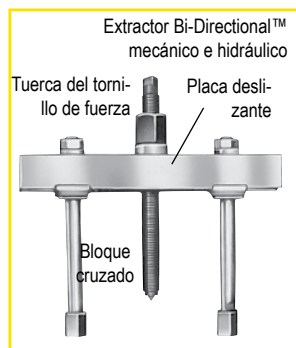

Accesorios para extracción de cojinetes:

Estos accesorios podrían no soportar todo el tonelaje de los extractores con los que se utilicen. La forma y el estado de la pieza que se extrae influye sobre el tonelaje con el que los bloques y/o vástagos de los extractores pueden doblarse o romperse. Seleccione siempre el accesorio de mayor tamaño que encaje en la pieza que se va a extraer.



PRECAUCIÓN

Es imposible predecir cuál debe ser la fuerza exacta que se necesita para cada trabajo de extracción. Son muy variables los requisitos de configuración, así como el tamaño, la forma y el estado de las piezas que se van a extraer. Además, el sistema de extracción de Power Team es tan versátil que es posible que los componentes de una configuración de extracción puedan tener diferentes capacidades nominales en toneladas.

Por consiguiente, el componente con la menor «capacidad» es el que determina la

capacidad de la configuración. Por ejemplo: Cuando se usa un accesorio con capacidad de 1 tonelada junto con un extractor para 10 toneladas, dicha configuración solo puede utilizarse con una fuerza de 1 tonelada. Estas herramientas solo deben ser utilizadas por personal capacitado que esté familiarizado con ellas.

Lleve siempre protección ocular durante la realización de un trabajo, ya que las piezas o la misma herramienta de extracción podrían romperse y partes de ellas podrían salir despedidas. Se recomienda cubrir la zona de trabajo con una cubierta de protección de Power Team o utilizar un escudo mientras se está aplicando fuerza. Si tiene alguna duda sobre qué herramienta o accesorio seleccionar, póngase en contacto con la fábrica de Power Team.

Modelo mostrado:
1024

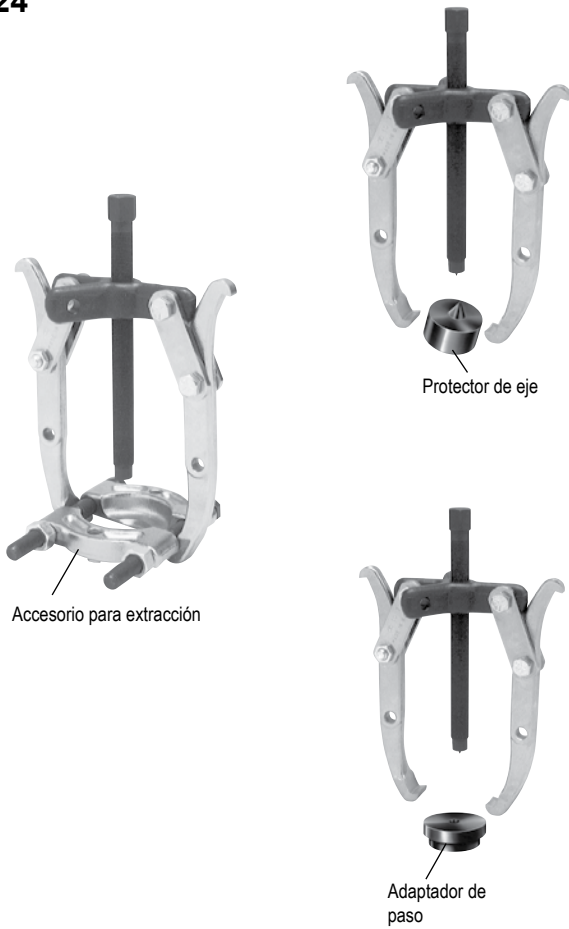

Características

SU DISEÑO VERSÁTIL PROPORCIONA UN AGARRE FIRME PARA SUS APLICACIONES DE EXTRACCIÓN.

- Función Lock-Jaw™ en todos los extractores. Cuanto mayor sea la tracción, más fuerte será el agarre para extraer engranajes, cojinetes y muchas otras piezas encajadas a presión.
- Puesto que existen extractores de 2 vías, de 3 vías y combinados de 2/3, es más sencillo seleccionar un extractor específico para su aplicación.
- Forjados de acero de alta calidad, tratados térmicamente y sometidos a rigurosas pruebas que superan la capacidad nominal del extractor.
- Las roscas del tornillo de fuerza son laminadas, no cortadas, por lo que son más suaves y resistentes.
- Pernos cruzados de aleación de acero tratados térmicamente para una máxima resistencia al corte.
- Las puntas mecanizadas de la mordaza del extractor producen puntas de extracción más grandes y fuertes.
- Cumple con la normativa federal: GGG-P-00781-D

Ejemplo de extractor con cabezal de dos mordazas

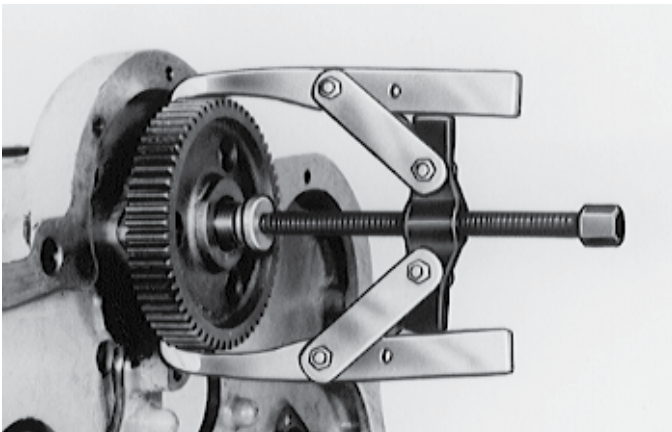

Elegir el extractor del tamaño correcto

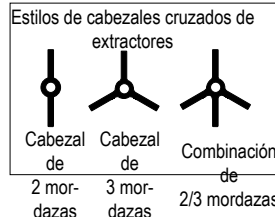

Compare el «alcance» y la «separación» del trabajo de extracción con los de los extractores indicados. El extractor seleccionado debe tener dimensiones mayores que las del trabajo a realizar.

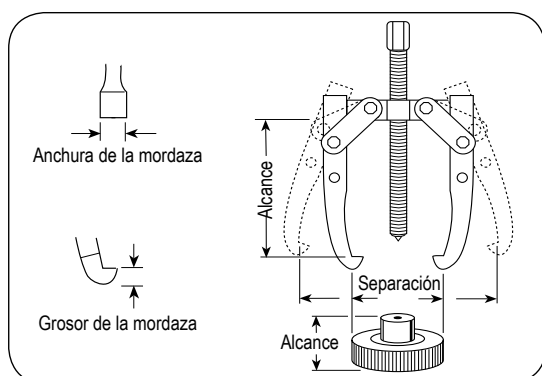

► Información para pedido

N.º de pedido	Cap. (toneladas)	Tipo de mordaza	Máx.		Mordaza		Tamaño del tornillo (in.)	Peso (kg)
			Alcance (mm)	Separación (mm)	Grosor (mm)	Ancho (mm)		
1020	1	2 mordazas	54,0	82,6	3,6	6,4	5/16 - 24 x 98,4 mm	0,14
1021		3 mordazas	54,0	82,6				
1022	2	2 mordazas *	82,6	101,6	Superior 4,8 Inferior 3,2	Superior 6,4 Inferior 12,7	3/8 - 24 x 124 mm	0,40
1023		2/3 mordazas *	85,7	120,7				
1024	5	2/3 mordazas *	82,6	152,4	Superior 23,8 Inferior 6,4	Superior 9,5 Inferior 19,1	9/16 - 20 x 178 mm	0,43
1026		2/3 mordazas *	82,6	177,8				
1024	5	2 mordazas largas *	139,7	152,4	Superior 23,8 Inferior 6,4	Superior 9,5 Inferior 19,1	9/16 - 20 x 178 mm	0,19
1027		2/3 mordazas largas *	139,7	177,8				1,65
1035	7	2 mordazas *	127,0	228,6	Superior 7,9 Inferior 8,7	Superior 25,4 Inferior 25,4	11/16 - 18 x 229 mm	2,04
1037		2/3 mordazas *	127,0	266,7				2,78
1036	7	2 mordazas largas	222,3	241,3	8,7	25,4	11/16 - 18 x 229 mm	2,44
1038		2/3 mordazas largas	222,3	279,4				3,69
1039/1040	13	2 mordazas	279,4	304,8	14,3	25,4	13/16 - 16 x 305 mm	4,90
1040		2 mordazas largas	387,4	393,7				5,90
1041		2/3 mordazas	279,4	304,8				7,37
1042		2/3 mordazas largas	387,4	431,8				8,50
1043/1044	17,5	2 mordazas largas	368,3	355,6	20,6	32,5	1 - 14 x 343 mm	10,43
1044		2 mordazas largas	476,3	406,4				11,79
1045		3 mordazas	368,3	355,6				14,97
1046		3 mordazas largas	476,3	406,4				16,78
1048	25	2 mordazas largas	565,2	508,0	27,0	38,1	1 1/4 - 12 x 422 mm	19,39
1050		3 mordazas largas	565,2	508,0				27,22

*Mordazas reversibles

Modelo mostrado:
927, 938, 939



Características

SU DISEÑO VERSÁTIL PROPORCIONA UN AGARRE FIRME PARA SUS APLICACIONES DE EXTRACCIÓN.

- Puede aplicar una fuerza de empuje o de tracción, dependiendo de cómo esté configurado el extractor.
- Los kits de patas opcionales adaptan el extractor Bi-Directional™ para alcance extralargo o extracorto.
- Hay una amplia variedad de adaptadores roscados, accesorios para extraer cojinetes y accesorios para extracción interna que se pueden usar en combinación con nuestro extractor Bi-Directional™.
- Cumple con la normativa federal: GGG-P-00781-D



Selección y capacidad nominal

La capacidad de tonelaje específico de cada extractor Bi-Directional™ se determina usando sus patas estándar en tensión. Con patas más largas o en una configuración en la que las patas estén comprimidas, la capacidad se verá reducida. Seleccione siempre el extractor de mayor «capacidad» y las patas más cortas que sirvan para el trabajo.

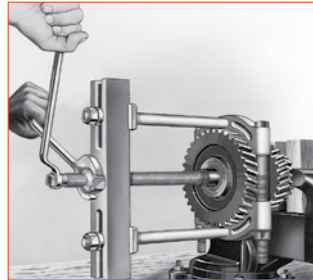
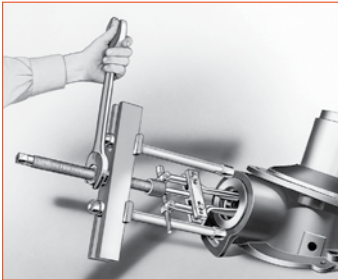

Adaptadores de extractores



Macho/hembra

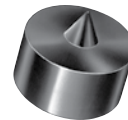

Protector de eje



Hembra



Adaptador de paso

Para obtener más información, consulte la página 240.

MONTAJE DE LA HERRAMIENTA PARA APLICAR FUERZA DE EMPUJE O DE EXTRACCIÓN:

1. Determine si desea que el tornillo de fuerza ejerza una fuerza de empuje o de tracción.
2. Para ejercer fuerza de empuje, la tuerca de fuerza se instala debajo del bloque cruzado, como se muestra a la izquierda.
3. Para hacer que el tornillo de fuerza tire, la tuerca de fuerza se pone encima del bloque cruzado.
4. Las placas deslizantes siempre deben estar en el lado opuesto del bloque cruzado desde la tuerca de fuerza.

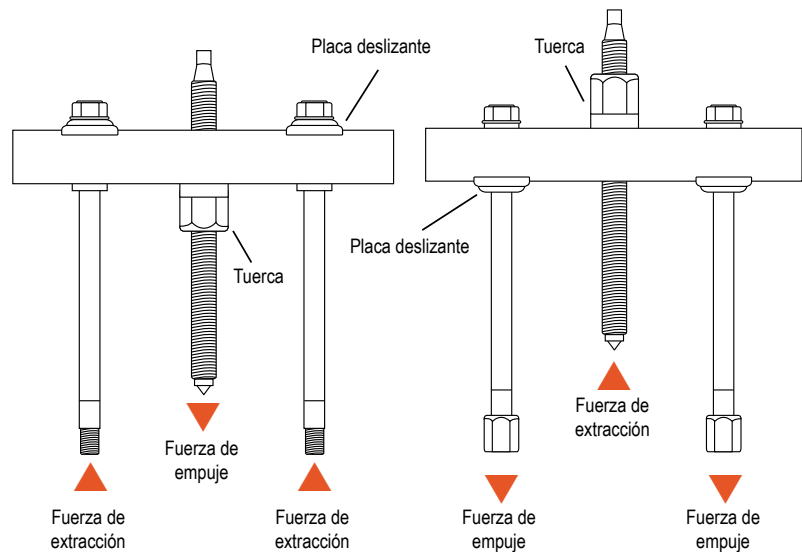

► Información para pedido

BI-DIRECCIONAL™ MECÁNICO PARA 10 TONELADAS

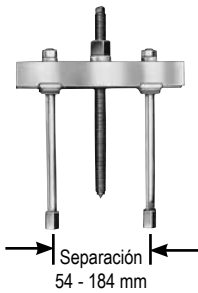

El extractor de 10 toneladas de capacidad puede utilizarse con el accesorio de extracción de cojinetes 1123 o el accesorio para extracción de polea 679. También puede utilizarse con los accesorios de extracción interna 1150, 1151, 1152 o 1153.

N.º de pedido	Fuerza máx.		Tamaño del tornillo (in.)	Peso (kg)	Notas
	Alcance (mm)	Separación (mm)			
927	210	54 - 184	3/4" - 16 x 305 mm	3,2	1/2" de la punta del tornillo de fuerza de están enroscadas 5/8"-18. Se incluyen patas 1100 y extremos de patas 24827.

BI-DIRECCIONAL™ MECÁNICO PARA 17,5 TONELADAS

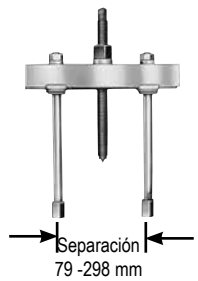

El extractor de 17,5 toneladas de capacidad puede utilizarse con los accesorios de extracción de cojinetes 1124 y 1130 o con los accesorios para extracción de polea 679 y 680. También puede utilizarse con los accesorios de extracción interna 1150, 1151, 1153, 1165 o 1166.

N.º de pedido	Fuerza máx.		Tamaño del tornillo (in.)	Peso (kg)	Notas
	Alcance (mm)	Separación (mm)			
938	282	79 - 298	1"-14 x 336 mm	9,4	Extremos de las patas roscados 5/8"-18 Se incluyen patas 1106 y extremos de patas 24827.

BI-DIRECCIONAL™ MECÁNICO PARA 30 TONELADAS



El extractor de 30 toneladas de capacidad puede utilizarse con los accesorios de extracción de cojinetes 1126 y 1127 o con el accesorio para extracción de polea 680 (se requieren dos adaptadores 8012 para conectar 680 al extractor). Puede usarse con el accesorio de extracción interna 1165.

N.º de pedido	Máx.		Tamaño del tornillo (in.)	Peso (kg)	Notas
	Alcance (mm)	Separación (mm)			
939	267	178 - 413	1 1/2" - 12 x 438 mm	20,0	Extremos de las patas roscados 1"-14. Se incluyen patas 1109 y extremos de patas 28390.

ACCESORIOS - PATAS DEL EXTRACTOR

N.º de pedido	Longitud de la pata (mm)	Peso (kg)		N.º de pedido	Longitud de la pata (mm)	Peso (kg)	
927	1103	0,45		938	1104	3	
	1100	0,45			1105	4,1	
	1102	1			1108	5,2	
	1101	1,5			939	1109	3,6
938	1107	1,1		1110		6,8	
	1106	2		1111		10	

Modelo mostrado:
1166



Características

SE RECOMIENDA PARA EXTRAER COJINETES, JUNTAS HERMÉTICAS DE COJINETES, BUJES Y JUNTAS DE ACEITE.

- Lleva a cabo tareas de extracción interna, como extracción de cojinetes o juntas de los mismos, desmontaje de bujes, juntas de aceite, etc.
- ¡Extraiga piezas de difícil acceso con facilidad y sin dañarlas!
- Utilícelas con los correspondientes extractores o mazas deslizantes Bi-Directional™ de Power Team
- Las mordazas ajustables se pueden ajustar a distintos diámetros
- Cumple con la normativa federal: GGG-P-00781-D

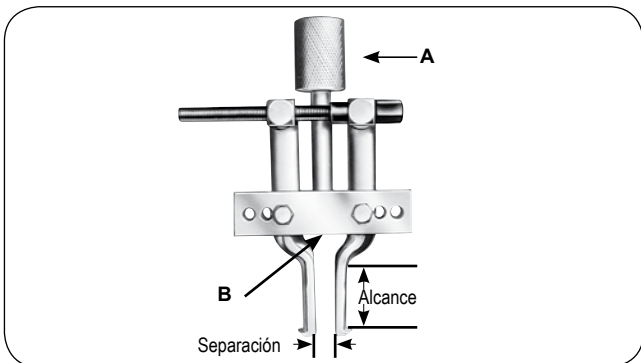

PRECAUCIÓN

Estos accesorios podrían no soportar todo el tonelaje de los extractores con los que se utilicen. La forma y el estado de la pieza que se extrae influye sobre el tonelaje con el cual pueden soltarse las mordazas. Seleccione siempre el accesorio de mayor tamaño que encaje en la pieza que se va a extraer.

Información para pedido

N.º de pedido	Mordaza		A	B	Peso	Aplicación
	Separación (mm)	Alcance (mm)				
1153	38,1 - 127	54	1 - 14	5/8 - 18	1,9	Usar con los extractores Bi-Directional™ 927 y 938.
1150	38,1 - 152	102	1 - 14	5/8 - 18	2	
1151	38,1 - 178	133	1 - 14	5/8 - 18	2	
1152	38,1 - 152	102	—	5/8 - 18	1,6	Usar con extractores Bi-Directional™ modelos 927 y 938, con extractores de mazas deslizantes 1155 y 1156 o con tornillos de extractor 24832 y 24833.
1154	38,1 - 152	102	1 - 8	5/8 - 18	2	Usar con PPH17.
1165	76,7 - 229	149	1 1/2 - 12	1 - 14	6,1	Usar con el extractor Bi-Directional™ 939.
1166	76,2 - 229	149	1 1/4 - 7	1 - 14	6,1	Usar con PPH30.

N.º de pedido	Largo (mm)	Tornillos extractores Roscas (in. - rosca)	Peso (kg)	Aplicación
24832	349 mm largo	5/8 - 18	0,5	Usar con los modelos 1150, 1151, 1152 y 1153. Actúa como un tornillo de fuerza uniforme cuando se rosca directamente en el bloque del accesorio de extracción.
24833	140 mm largo	5/8 - 18	0,2	Usar con los modelos 1150, 1152 y 1153. Actúa como un tornillo de fuerza uniforme cuando se rosca directamente en el bloque del accesorio de extracción.

Modelo mostrado:

1122



Características

SE USAN EN CASOS EN LOS QUE NO EXISTE ESPACIO SUFICIENTE PARA ENGANCHAR LAS MORDAZAS DEL EXTRACTOR DIRECTAMENTE EN LA PIEZA QUE SE DESEA EXTRAER.

- Los bordes «tipo cuchillo» se colocan detrás de los cojinetes y otras piezas difíciles de agarrar para facilitar la extracción, incluso si el espacio libre es reducido.
- Se puede utilizar tanto con extractores Lock-Jaw™ como Bi-Directional™.
- Todos los bloques de extracción están fabricados con una aleación de acero forjado.
- Cumple con la normativa federal: GGG-P-00781-D

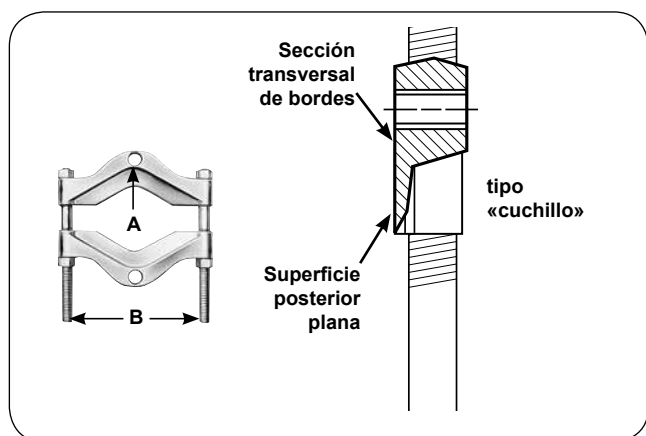

ACCESORIO PARA EXTRACCIÓN		
N.º de pedido	Descripción	
1128	Los bordes de «tipo cuchillo» del accesorio se colocan detrás de los cojinetes o de otras piezas para facilitar su extracción con «Enforcer 55», incluso si el espacio disponible no permite enganchar las mordazas del extractor directamente en la pieza que se desea extraer. Separación: 127 a 327 mm., peso: 45,5 kg.	

Información para pedido

N.º de pedido	Separación		A	B	Peso	Aplicación
	Máx. (mm)	Mín. (mm)				
1121	22,2	6,4	5/16 - 18	43	0,3	1020, 1022 y 1023.
1122	51,0	3,2	3/8 - 16	62	0,6	1024, 1025, 1026, 1027, 7392 y 7393.
1123	117,0	9,5	5/8 - 18	111	2,3	1035, 1036, 1037, 1038 y 927.
1124	5,75	12,7	5/8 - 18	152	5,4	1035, 1040, 1041, 1042, PH172, PPH17 y 938.
1126	203,0	16,0	1 - 14	181	9,0	1043 y 939.
1127	340,0	19,0	1 - 14	260	18,8	939, PH302 y PPH30.
1128	327,0	127,0	1 3/4 - 12	330	45,4	PH302*, PH502*, PH553C y PPH50. (cuando se use el modelo 1128 con PPH50, se requieren dos adaptadores 8024 para conectar el modelo PPH50 a las piezas en T del extractor).
1130	219,0	12,7	5/8 - 18	152	5,4	1035, 1040, 1041, 1042, PH172, PPH17 y 938.

ACCESORIOS DE EXTRACCIÓN DE POLEAS CON CORREA EN V

N.º de pedido	Separación		A	B	Peso	Aplicación
	Máx. (mm)	Mín. (mm)				
679	149,0	45,0	5/8 - 18	152	2,0	1035, 1036, 1037, 1038 y 927.
680	254,0	42,3	5/8 - 18	257	10,0	1039, 1040, 1041, 1042, PH172, PPH30* y 938. (si se utiliza el modelo 680 con la referencia PPH30, se requieren dos adaptadores 8012).

* Indica un modelo de extractor discontinuado.

JUEGO DE EXTRACTORES PARA ORIFICIO CIEGO

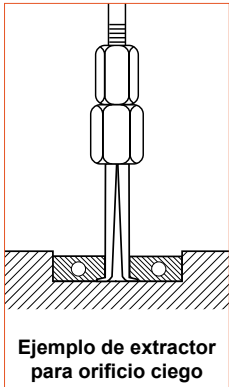

Ejemplo de extractor para orificio ciego

Permite extraer de orificios ciegos con facilidad cojinetes, bujes, manguitos y otras piezas instaladas por fricción. El juego ofrece una selección de pinzas portapiezas extensoras de 8 a 44,5 mm de diámetro interior. La pinza se introduce en el orificio de la pieza que se va a extraer y luego se abre con el pasador accionador para que los labios de la pinza realicen un agarre seguro para la extracción. La fuerza de tracción se ejerce por medio de un tornillo de fuerza y un conjunto de puente o con una maza deslizante. Equipado con maletín de plástico.

N.º de pedido	Descripción
6981	Juego de extractores para orificio ciego con maza deslizante, tornillo de fuerza, puente, pasadores accionadores, pinzas portapiezas y estuche. Peso: 9,5 kg

CONTENIDO DEL JUEGO 6981

N.º de pedido	Descripción	N.º de pedido	Descripción
24835	Tornillo de fuerza	2009584	Vástago de maza deslizante
24836	Tuerca del tornillo de fuerza	41331	Puente
22185	Maza 1,1 kg.	—	Maletín de plástico: 508 × 381 × 140 mm
2009583	Adaptador de pasador y tornillo de mariposa		

N.º de pedido	Descripción	N.º de pedido	Descripción	Alcance
2009585	Pasador de 3,5 mm	2009586	Pinza 7,6 - 8,9 mm	38,1 mm
2009587	Pasador de 5,1 mm	2009588	Pinza 8,9 - 11,1 mm	38,1 mm
2009589	Pasador de 7,1 mm	2009590	Pinza 11,1 - 14,3 mm	44,5 mm
2009591	Pasador de 10,2 mm	2009592	Pinza 14,3 - 22,0 mm	63,5 mm
2009593	Pasador de 12,7 mm	2009594	Pinza 22,0 - 76,2 mm	76,2 mm

JUEGO DE EXTRACTORES DE MAZAS DESLIZANTES



Este juego sumamente práctico es ideal para trabajos en espacios muy reducidos dentro de las tareas de extracción. El extractor de martillo deslizante es muy práctico para extraer cojinetes de motores, generadores y magnetos. También resulta apto para extraer bujes, cojinetes y sellos de aceite de pequeño diámetro interior.

N.º de pedido	Descripción	N.º de pedido	Amplitud en pulgadas	
			Mín. (mm)	Máx. (mm)
SS2	El juego de extractor de martillo deslizante incluye tanto el 1172 como el 1174. Peso: 2,6 kg	1172	12,7	50,8
		1174	12,7	34,9

JUEGO DE EXTRACTORES DE MAZAS DESLIZANTES

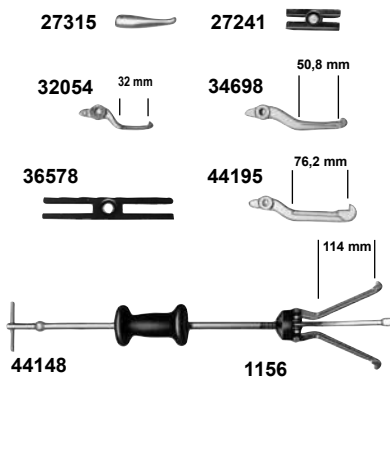

Este útil juego contiene un extractor de martillo deslizante y mordaza reversible con una maza deslizante de 1,1 kg más un surtido de mordazas especiales (3 de cada tamaño) y adaptadores. En este juego, usted obtiene toda la versatilidad que exige de un extractor con maza deslizante.

N.º de pedido	Descripción							
1178	Juego de extractores con maza deslizante de 1,1 kg. Peso: 6,3 kg							
Mordaza N.º de pedido	Separación de 2 mordazas				Separación de 3 mordazas			
	Interior		Exterior		Interior		Exterior	
	Mín. (mm)	Máx. (mm)	Mín. (mm)	Máx. (mm)	Mín. (mm)	Máx. (mm)	Mín. (mm)	Máx. (mm)
44195	38,1	114,3	19,1	127	38,1	120,7	25,4	114
32054	19,1	60,3	—	—	25,4	69,9	—	—
44148	69,9	139,7	19,1	191	82,6	158,8	25,4	159
34698	31,8	88,9	25,4	114	38,1	108	38,1	114

SOLAMENTE MAZAS DESLIZANTES



N.º de pedido	Descripción
22185	Peso 1,1 kg. Maza deslizante
34331	Peso 2,3 kg. Maza deslizante

EXTRACTOR DE JUNTAS HERMÉTICAS DE COJINETES



El extractor 7136 es ideal para extraer juntas herméticas internas de cojinetes, juntas, bujes, etc. La separación de las mordazas es de 23,8 a 82,6 mm y el alcance de hasta 88,9 mm. Se puede usar con cualquier maza deslizante que tenga rosca de 5/8"-18 (1155, 1156 o 927 Bi-Direccional™).

N.º de pedido	Descripción
7136	Extractor de juntas herméticas de cojinetes universal. Peso: 0,7 kg

EXTRACTORES DE COJINETES GUÍA1



1170

Estos versátiles extractores están diseñados especialmente para tareas de extracción internas y, en particular, para extraer cojinetes guía de volantes de inercia de máquinas y vehículos para la construcción. También es muy práctico para extraer cojinetes de motores, generadores y magnetos.

Extractor especial de maza deslizante: ideal para tareas de extracción en espacios muy reducidos, así como para la extracción de bujes, cojinetes, juntas de aceite, etc. de pequeño diámetro interior. El accesorio de extracción interno posee una separación de mordazas de entre 12,7 y 35 mm.

El extremo del mango tiene una rosca de 1/2"-20.

N.º de pedido	Descripción
1173	Extractor de maza deslizante Peso 1,6 kg.
1174	Cabezal del extractor, sin maza deslizante. Peso 0,4 kg.

N.º de pedido	Alcance (mm)	D.I. Separación (mm)		Peso (kg)
		Mín.	Máx.	
1170	19,1	12,7	12,7	2,2
1171	25,4	22,2	54,0	2,2
1172	44,5	12,7	50,8	2,2

UNIDADES DE MAZA DESLIZANTE BÁSICAS



1155



1156

Compatible con accesorios de extracción internos y con adaptadores roscados. 610 mm en longitud, 5/8"-18 extremo roscado.

N.º de pedido	Descripción
1155	Unidad de maza deslizante básica con maza de 2,3 kg. Peso: 3,3 kg
1156	Unidad de maza deslizante básica con maza de 1,1 kg. Peso: 2,2 kg

EXTRACTORES DE MAZAS DESLIZANTES CON MORDAZAS REVERSIBLES



1176



1177

Ideales para extraer engranajes, cojinetes, guías exteriores, retenes de grasa, juntas de aceite, etc. Se pueden utilizar dos o tres mordazas y colocarlas para trabajos de extracción «internos» o «externos». Ambos poseen un extremo con rosca de 5/8"-18, por lo que pueden usarse accesorios y adaptadores.

N.º de pedido	Separación de 2 mordazas		Separación de 3 mordazas		Largo (mm)	Peso del producto (kg)
Mordaza N.º de pedido	Interior		Exterior			
	Mín. (mm)	Máx. (mm)	Mín. (mm)	Máx. (mm)		
1176	31,8	88,9	25,4	114,0	686,0	3,6
1177	31,8	88,9	25,4	114,0	686,0	4,8



EXTRACTORES DE MAZA DESLIZANTE CON ACCESORIOS DE EXTRACCIÓN DE JUNTAS HERMÉTICAS



1158

Combinan una maza deslizante básico con el accesorio de extracción interna 1152 para extraer de orificios ciegos juntas de aceite, guías exteriores y juntas herméticas de cojinetes.

N.º de pedido	Descripción	Alcance (mm)	Separación (mm)		Largo (mm)	Peso del producto (kg)
			Mín.	Máx.		
1157	Extractor de maza deslizante formado por maza deslizante 1156 y accesorio de extracción interna 1152	102,0	38,1	152,0	117,0	4,5
1158	Extractor de maza deslizante formado por maza deslizante 1155 y accesorio de extracción interna 1152	102,0	38,1	152,0	117,0	5,6

Extractores

JUEGO DE EXTRACTORES BI-DIRECCIONAL™ DE 10 TONELADAS DE CAPACIDAD



Incluye tres conocidos extractores tipo barra de Power Team en un juego versátil dentro de un práctico maletín de plástico. Las herramientas incluidas permiten extraer, sin dañarlos, los engranajes, cojinetes, balanceadores armónicos, y otras piezas que tengan agujeros roscados. Ideal para dar servicio técnico a equipos y maquinarias de construcción todoterreno.

N.º de pedido	Descripción
1180	Juego de extractores Bi-Direccional™ de 10 toneladas en un maletín de plástico. Peso: 11,4 kg
CONTENIDO DEL JUEGO 1180	
N.º de pedido	Descripción
927	Extractor Bi-Direccional™ de 10 toneladas; 213 mm de alcance, 54 a 184 mm de separación. Se suministra con patas de extractor de 171 mm, hay disponibles otros tamaños de patas por separado.
522	Extractor de engranajes y poleas; la amplitud de separación al usarlo con tornillos de cabeza de 12,7 mm es de 50,8 mm a 197 mm. (No se incluyen tornillos de cabeza).
7393	Extractor de engranajes y poleas con tornillo de fuerza estándar de 140 mm, más un tornillo de fuerza especial de 330 mm. Incluye dos tornillos de cabeza hexagonal de 3/8", 16 x 3" de largo. Rango de separación: 38 mm a 108 mm.

JUEGO DE EXTRACTORES MULTIUSO



El surtido de herramientas de extracción le permite realizar una amplia gama de trabajos con gran versatilidad. Este juego incluye un extractor de maza deslizante de 2,2 kg., un extractor de cubos, dos tamaños de extractores Power Team Lock-Jaw™, un accesorio de extracción de cojinetes más un extractor de engranajes de barra cruzada y poleas, y todo ello dentro de un práctico maletín de plástico.

N.º de pedido	Descripción
1181	Juego de extractores multiuso. Peso: 11,4 kg
CONTENIDO DEL JUEGO 1181	
N.º de pedido	Descripción
1177	Extractor con maza deslizante de 2,2 kg., cabezales de 2 vías y 3 vías. Reversible: se pueden utilizar dos o tres mordazas para procesar trabajos de extracción tanto «dentro» como «fuera».
7208	Extractor de cubos. Incluye una contratuerca de repuesto que permite el uso con la maza deslizante 1177.
1023	Extractor Lock-Jaw™ de 2 toneladas y combinación de 2 o 3 mordazas. Tiene un alcance máximo de 86 mm y una separación máxima de 121 mm.
1027	Extractor Lock-Jaw™ de 5 toneladas y combinación de 2 o 3 mordazas. Tiene un alcance máximo de 140 mm y una separación máxima de 178 mm.
7393	Extractor de engranajes tipo barra y extractor de poleas con tornillo de 140 mm de longitud. Incluye dos tornillos de cabeza hexagonal, de 3/8"-16 x 76 mm de longitud. Rango de separación: 38 hasta 108 mm.
1122	Accesorio de extracción de cojinetes para uso con extractores 1027 y 7393. Tiene una separación máxima de 50,8 mm y una separación mínima de 3 mm.

JUEGO DE EXTRACTORES TIPO MORDAZA BLOQUEABLE



Se pueden instalar componentes para crear extractores versátiles de diversos tipos. El cabezal extractor se gira para bloquear firmemente las mordazas en la pieza que se va a extraer. Se incluye un cabezal extractor de 2 vías y uno de 3 vías, además de tres mordazas de largo alcance y tres de corto alcance en un estuche de plástico. Saca fácilmente engranajes, cojinetes y otras piezas encajadas a presión.

N.º de pedido	Descripción							
1182	Juego de extractores tipo mordaza. Peso: 3,1 kg							
Mordaza N.º de pedido	Separación de 2 mordazas *				Separación de 3 mordazas *			
	Interior		Exterior		Interior		Exterior	
	Mín. (mm)	Máx. (mm)	Mín. (mm)	Máx. (mm)	Mín. (mm)	Máx. (mm)	Mín. (mm)	Máx. (mm)
44195	38	114	19	127	38,1	121	25,4	114
44148	70	140	19	191	83	159	25,4	159

* Puede usarse para tareas de extracción interna al utilizarse con una maza deslizante.

JUEGO DE EXTRACTORES CON CAPACIDAD DE 10 TONELADAS EN ARMARIO CON LLAVE



Es un juego de extractores con una versatilidad prácticamente inigualable. Este armario metálico robusto y que se puede cerrar con llave contiene extractores, accesorios y mordazas adicionales del extractor para una gran variedad de aplicaciones. El armario se puede montar en la pared, en un pedestal o en el banco de trabajo.

N.º de pedido	Descripción	N.º de pedido	Descripción
IPS10B	Armario (654 x 749 x 254 mm) con tablero de herramientas, placa adaptadora y juego de herramientas. Peso: 44,5 kg		
CONTENIDO DEL JUEGO IPS10B			
N.º de pedido	Descripción	N.º de pedido	Descripción
927	Push-Puller® para 10 toneladas con patas de 172 mm	8013	Adaptadores roscados macho-hembra (2 de cada)
1027	Extractor manual de 2/3 mordazas, 5 toneladas	8015	
1037	Extractor manual de 2/3 mordazas, 7 toneladas	8019	
1101	Patas de 15,75" de impulsor-extractor, 10 toneladas	8035	Adaptadores roscados hembra
1122	Accesorio de extracción de cojinetes, 17,5 toneladas	8037	
1123	Accesorio de extracción de cojinetes, 1 7,5 toneladas	8038	
1152	Accesorio de extracción interna, 101,6 mm de alcance	8039	
7393	Extractor de engranajes y poleas 139,7 mm	8040	
8005	Adaptadores roscados macho-hembra	8050-8053	Protectores de ejes
8006		8057-8062	Adaptadores de paso
8007		43892	Mordazas grandes para 1037 (3)
8010		212867	Armario, tablero de herramientas y placa adaptadora

JUEGO DE EXTRACTORES MANUALES/HIDRÁULICOS DE 10 T DE CAPACIDAD EN UN ARMARIO CON LLAVE



Esta caja resistente metálica de cierre con llave contiene un extractor hidráulico y otro manual, además de los accesorios. Es un armario robusto que mantiene las herramientas organizadas y protegidas de usuarios no autorizados.

- Para que tenga a mano el extractor adecuado cuando lo necesite.
- Versatilidad prácticamente inigualable
- Armario robusto para guardar con llave
- Se puede montar en la pared, en un pedestal o en el banco de trabajo

N.º de pedido	Descripción	N.º de pedido	Descripción
IPS10HB	Armario (654 x 749 x 254 mm) con tablero de herramientas, placa adaptadora y juego de herramientas. Peso: 44,5 kg		
CONTENIDO DEL JUEGO IPS10HB			
N.º de pedido	Descripción	N.º de pedido	Descripción
PH103C *	Extractor hidráulico para 10 toneladas, combinado de 2/3 mordazas.	36578	Cabeza en cruz ranurada para extractor con maza deslizante
1027	Extractor para 5 toneladas, combinado de 2/3 mordazas.	27315	Gancho de sellado para extractor con maza deslizante
1042	Extractor para 13 toneladas, combinado de 2/3 mordazas.	1152	Accesorio para extracción interna (separación de 38 a 152 mm)
1177	Extractor de maza deslizante	24832	Tornillo de fuerza para 1152
44148	3 mordazas para extractor con maza deslizante (114 mm)	215315	Armario y tablero de herramientas
44195	3 mordazas para extractor con maza deslizante (76 mm)		

EXTRACTORES DE ENGRANAJES Y POLEAS

	Ideales para extraer muchos tipos de piezas pequeñas que tengan orificios roscados. Los modelos 7392 y 7393 pueden utilizarse junto con el accesorio de extracción 1122 para extraer cojinetes, etc. Los extractores incluyen dos tornillos de cabeza hexagonal de 3/8" - 16 NC x 76 mm de longitud. Separación: 38 - 108 mm. La anchura del bloque del extractor es de 124 mm. El modelo 522 no incluye tornillos de cabeza, pero pueden utilizarse tornillos de hasta 12,7 mm de diámetro. La separación del 522, cuando se utiliza con tornillos de cabeza de 12,7 mm de diámetro, es de 51 a 197 mm. La anchura del bloque de extractor 522 es de 209 mm.	
	N.º de pedido	Descripción
	7392	Extractor con tornillo largo de 5/8"-18 x 330 mm. Peso: 0,9 kg
	7393	Extractor con tornillo largo de 5/8"-18 x 140 mm. Peso: 0,7 kg
522	Extractor con tornillo largo de 3/4"-16 x 295 mm. Peso: 2 kg	

JUEGOS DE EXTRACTORES 4 EN 1

	Puede montar rápidamente un extractor de 2 o 3 mordazas estándar o de largo alcance.	
	N.º de pedido	Descripción
PA7	Juego de extractores 4 en 1; 7 toneladas de capacidad. El alcance máximo de la mordaza estándar es de 127 mm. La separación máxima es de 267 mm. El alcance máximo de la mordaza larga es de 222 mm. La separación máxima es de 267 mm. El peso es de 4,9 kg.	

EXTRACTOR DE BRIDAS

	Los orificios ranurados del cuerpo del extractor permiten la colocación de tornillos de cabeza para diámetros de pernos de entre 38 y 117 mm.	
	N.º de pedido	Descripción
518	Extractor de bridas, incluye 3 tornillos de cabeza de 3/8" - 24 NF x 76 mm de longitud y 3 tornillos de cabeza de 3/8" - 16 NC x 76 mm de longitud. El tornillo de fuerza es de 5/8" - 18 x 127 mm de longitud. Peso: 4,9 kg	

ADAPTADORES MÉTRICOS

	Añada capacidad métrica a las patas o tornillos de fuerza del extractor Bi-Directional™. Hay cuatro kits métricos disponibles por separado, con una variedad de tamaños para patas o tornillos de fuerza Bi-Directional™. Cada uno de ellos viene empaquetado en un práctico maletín organizador de plástico.							
	N.º de pedido	Descripción						
	8110	Métrica para macho Peso: 1,4 kg						
	8120	Métrica para macho Peso: 1,4 kg						
	CONTENIDO DEL JUEGO 8110		CONTENIDO DEL JUEGO 8120					
	N.º de pedido	Extremo hembra (in.)	Extremo macho (in.)	Largo (mm)	N.º de pedido	Extremo hembra (in.)	Extremo macho (in.)	Largo (mm)
	8111	5/8" - 18	M6 x 1,00	57,2	8121	5/8" - 18	M14 x 1,50	57,2
	8112	5/8" - 18	M8 x 1,00	57,2	8122	5/8" - 18	M14 x 2,00	57,2
	8113	5/8" - 18	M8 x 1,25	57,2	8123	5/8" - 18	M16 x 1,50	70,0
	8114	5/8" - 18	M10 x 1,25	57,2	8124	5/8" - 18	M16 x 2,00	70,0
8115	5/8" - 18	M10 x 1,50	57,2	8125	5/8" - 18	M20 x 1,50	2,75	
8116	5/8" - 18	M12 x 1,25	57,2	8126	5/8" - 18	M20 x 2,50	2,75	
8117	5/8" - 18	M12 x 1,75	57,2					

ADAPTADORES ROSCADOS HEMBRA

	Estos adaptadores se colocan en los extremos de los tornillos del extractor Bi-Directional™, en las patas o mazas deslizantes para la extracción e instalación de ejes, árboles y carcasas.					
	N.º de pedido	Descripción				
	8044	Juego n.º 8044 – consta de 6 adaptadores (números 8037-8042)				
	N.º de pedido	Extremo hembra «A» (in.)	Extremo hembra «B» (in.)	N.º de pedido	Extremo hembra «A» (in.)	Extremo hembra «B» (in.)
	8035 *	1/2" - 20	5/8" - 18	8040	5/8" - 18	1" x 14
	8036 *	1" - 14	1" x 14	8041	5/8" - 18	1 1/8" - 12
	8037	5/8" - 18	5/8" - 18	8042	5/8" - 18	1 1/4" - 12
	8038	5/8" - 18	3/4" - 16	8043 *	5/8" - 18	1 1/2" - 12
	8039	5/8" - 18	7/8" - 14			

Nota: Todos los adaptadores están disponibles por separado.

* No incluido en el juego n.º 8044. Pedir por separado.

ADAPTADORES ROSCADOS MACHO-HEMBRA

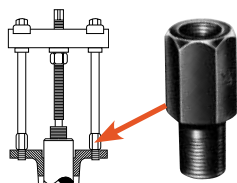

Estos adaptadores se usan en los extremos de las patas de los extractores Bi-Directional™ con tornillos de fuerza o mazas deslizantes para la extracción de ejes, tapas de cojinetes, piñones y muchas otras piezas

N.º de pedido	Extremo hembra (in.)	Extremo macho (in.)	Largo (mm)	N.º de pedido	Extremo hembra (in.)	Extremo macho (in.)	Largo (mm)
8000	5/8" - 18	1/4" - 20	57,2	8015	5/8" - 18	3/4" - 10	57,2
8001	5/8" - 18	5/16" - 18	57,2	8016	1" - 14	3/4" - 10	63,5
8002	5/8" - 18	7/16" - 14	57,2	8017	5/8" - 18	7/8" - 14	57,2
8003	5/8" - 18	7/16" - 20	57,2	8018	5/8" - 18	7/8" - 9	57,2
8004	5/8" - 18	3/8" - 24	57,2	8019	5/8" - 18	1" - 14	57,2
8005	5/8" - 18	3/8" - 16	57,2	8020	1" - 8	5/8" - 18	76,2
8006	5/8" - 18	1/2" - 20	57,2	8021	1" - 8	1" - 4	76,2
8007	5/8" - 18	1/2" - 13	57,2	8022	5/8" - 18	Tubo de 1/8"	57,2
8008	5/8" - 18	9/16" - 18	57,2	8023	1 1/4" - 12	1" - 14	114,3
8009	5/8" - 18	9/16" - 12	57,2	8024	1 1/4" - 12	1 3/4" - 12	114,3
8010	5/8" - 18	5/8" - 11	57,2	8025	1 1/4" - 7	5/8" - 18	101,6
8011	1" - 14	5/8" - 11	63,5	8027	1 1/4" - 7	1" - 14	101,6
8012	1" - 14	5/8" - 18	81,0	8028	1 5/8" - 5 1/2	1" - 8	101,6
8013	5/8" - 18	3/4" - 16	57,2	8029	1 5/8" - 5 1/2	1" - 14	101,6
8014	1" - 14	3/4" - 16	63,5				

NOTA: Los números 8000 - 8029 se venden cada uno individualmente

JUEGO DE ADAPTADORES DE PASO

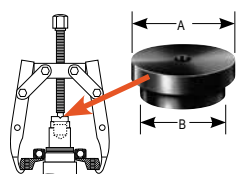

Los adaptadores de paso Power Team son necesarios para extraer e instalar cojinetes, engranajes u otras piezas en ejes huecos o alojamientos. El tornillo extractor hace fuerza contra el adaptador de paso, como se muestra a la derecha. Puede utilizarse con extractores de mordazas Power Team, extractores Bi-Directional™ y prensas de taller.

N.º de pedido	Descripción
8075	Juego de 11 adaptadores (8057-8067).
8076	Juego de 6 adaptadores (8068-8073).

CONTENIDO DEL JUEGO 8075				CONTENIDO DEL JUEGO 8076				
N.º de pedido	Diámetro «A» (mm)	Diámetro «B» (mm)	N.º de pedido	Diámetro «A» (mm)	Diámetro «B» (mm)	N.º de pedido	Diámetro «A» (mm)	Diámetro «B» (mm)
8057	25,4	19,1	8063	47,5	38,1	8068	66,5	53,8
8058	28,4	22,1	8064	50,8	41,1	8069	69,9	57,2
8059	31,8	25,4	8065	53,8	44,5	8070	72,9	60,3
8060	34,8	28,4	8066	60,2	47,5	8071	76,2	63,5
8061	41,1	31,8	8067	63,5	50,8	8072	82,6	69,9
8062	44,5	34,8				8073	88,9	76,2

JUEGO DE PROTECTORES DE EJE

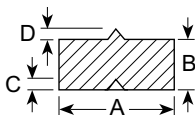
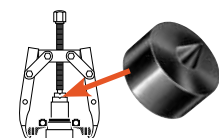

Los protectores de ejes Power Team están diseñados para proteger las partes centrales de los ejes contra la deformación cuando se aplican presiones extremas con los extractores de mordazas o con los extractores Bi-Directional™. Los protectores de eje se insertan entre el extremo del tornillo del extractor y el eje.

N.º de pedido	Descripción
8056	Juego de 6 protectores de eje (números 8050 hasta 8055).

CONTENIDO DEL JUEGO 8056					CONTENIDO DEL JUEGO 8056				
N.º de pedido	Diámetro «A» (mm)	Diámetro «B» (mm)	«C» (60°) (mm)	«D» (60°) (mm)	N.º de pedido	Diámetro «A» (mm)	Diámetro «B» (mm)	«C» (60°) (mm)	«D» (60°) (mm)
8050	38,1	19,1	9,4	11,1	8053	19,1	19,1	6,4	6,4
8051	31,8	19,1	9,4	9,4	8054	15,7	15,7	6,4	6,4
8052	25,4	19,1	9,4	7,9	8055	15,7	15,7	4,8	4,8

⚠ PRECAUCIÓN: Es posible que no todos los artículos mostrados soporten el tonelaje de los extractores con los que se utilicen.

JUEGO DE EXTRACTORES MANUALES, 10 TONELADAS



Este es el juego de extractores que necesita para extraer engranajes, cojinetes, etc. Incluye extractores y muchos accesorios.

N.º de pedido	Descripción
IPS10M	Capacidad de 10 toneladas. Peso: 24 kg

CONTENIDO DE IPS10M - EXTRACTORES

N.º de pedido	Descripción
927	Push-Puller® para 10 toneladas con patas de 171 mm
1023	Extractor para 2 toneladas, combinado de 2/3 mordazas.
1026	Extractor para 5 toneladas, combinado de 2/3 mordazas.
1027	Extractor para 5 toneladas, combinado de 2/3 mordazas.
1037	Extractor para 7 toneladas, combinado de 2/3 mordazas.
1178	Juego de mazas deslizantes

CONTENIDO DE IPS10M - ACCESORIOS

N.º de pedido	Descripción
8075	Juego de adaptadores de paso
8044	Juego de adaptadores roscados hembra
8035	Adaptador roscado hembra: 1/2"-20 x 5/8"-18
1151	Accesorio extractor de juntas herméticas de cojinetes
1121	Accesorio extractor de cojinetes
1122	Accesorio extractor de cojinetes
1123	Accesorio extractor de cojinetes
1101	Patas de extractor de 400 mm de longitud para 927 (par)

JUEGO DE EXTRACTORES MANUALES, 17,5 TONELADAS

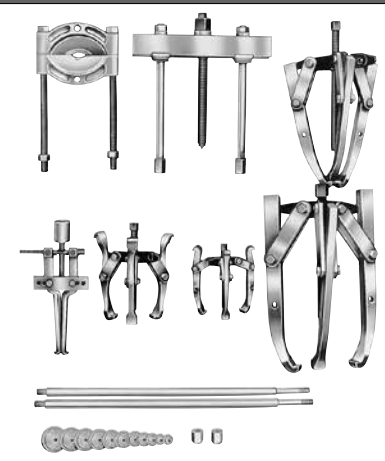

Los extractores y accesorios de este juego se pueden utilizar en cientos de aplicaciones, incluyendo el mantenimiento rápido y sencillo que implica la retirada y sustitución de piezas de encaje a presión.

N.º de pedido	Descripción
IPS10M	Capacidad de 17,5 toneladas. Peso: 52,7 kg

CONTENIDO DE IPS17M - EXTRACTORES

N.º de pedido	Descripción
938	Push-Puller® de 17,5 toneladas con patas de 241 mm
1027	Extractor para 5 toneladas, combinación de 2/3 mordazas, con mordazas largas
1037	Extractor para 7 toneladas, combinado de 2/3 mordazas.
1041	Extractor para 13 toneladas, combinado de 2/3 mordazas
1045	Extractor para 17,5 toneladas, de 3 mordazas

CONTENIDO DE IPS17M - ACCESORIOS

N.º de pedido	Descripción
8075	Juego de adaptadores de paso
1105	Patas de 572 mm para 938
1130	Accesorio extractor de cojinetes
1151	Accesorio extractor de juntas herméticas de cojinetes
8038	Adaptador hembra: 5/8"-18 H. x 3/4"-16 H. (2)

COFRES DE SEGURIDAD PARA EL LUGAR DE TRABAJO Y PARA MANTENIMIENTO

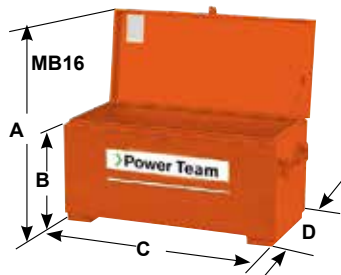

Proteja sus herramientas y equipo más valioso frente al clima y los hurtos. Cuando termina la jornada de trabajo, desea tener la seguridad de que sus herramientas y equipos estarán al día siguiente donde los ha dejado. Estos cofres robustos con llave son la solución que han pedido muchos de nuestros clientes.

- Fabricación robusta de acero de 1,6 mm con uniones plenamente soldadas al arco para dar más resistencia y proteger contra la intemperie.
- Bisagras tipo piano a todo el largo, cubierta de la estructura, protegen contra la intemperie y los robos.
- Lengüetas de seguridad de pestillo simple y doble para candados.
- Soportes mecánicos para la tapa, con dos placas de 57 mm de altura.
- Asas abatibles tubulares de 19 mm a cada lado del cofre.
- Pretaladrado para ruedas opcionales que mejoran la movilidad.
- Acabado de esmalte horneado duradero.

N.º de pedido	A	B	C	D	Cap. (m ³)	Peso de la caja (kg)	Accesorios opcionales Ruedas orientables	
	(mm)	(mm)	(mm)	(mm)				
MB5	883	356	813	483	0,14	30,9	251646 - Juego de cuatro ruedas de 4" (dos orientables y dos fijas). Incluye tornillos de montaje. Peso: 5,7 kg	
MB8	1010	483	1670	483	0,25	40,9		
MB16	1264	610	1219	610	0,45	57,2	251647 - Juego de cuatro ruedas de 6" (dos orientables y dos fijas). Incluye tornillos de montaje. Peso: 7,0 kg	

Modelo mostrado:

Extractores mecánicos (izquierda), extractores hidráulicos (derecha)



- 1 El cilindro hidráulico reacciona fuera del eje, lo que permite extraer el objeto con las mordazas de forma controlada.
- 2 Los extractores mecánicos usan un perno central para ejercer fuerza en el eje, lo que permite extraer el objeto con las mordazas de forma controlada.
- 3 El mango en T facilita el cierre, apertura, bloqueo y alineamiento de las mordazas.
- 4 Mordazas con guías Safety Cage® para facilitar una configuración rápida, proporcionando un agarre similar al de un tornillo de banco, lo que reduce el deslizamiento.
- 5 Las mordazas forjadas aseguran una mayor durabilidad.
- 6 Las mordazas delgadas y ahusadas brindan una mayor adherencia y mejor acceso a las zonas de espacio reducido.
- 7 El cilindro hidráulico dispone de boquillas opcionales para satisfacer sus necesidades de aplicación.
- 8 Amplia gama de brazos de mordazas de largo alcance y alcance estándar para una mayor versatilidad.

Posi-Lock® es una marca registrada de Posi Lock Puller, Inc.

Características

SAFETY CAGE® GUÍA LAS MORDAZAS PARA UNA COLOCACIÓN MÁS RÁPIDA, UN CONTACTO ESTABLE Y UNA MAYOR SEGURIDAD.

- Con Power Team Posi-Lock®, los cojinetes pueden ser extraídos por una sola persona. Mediante la palanca en forma de T y la función «Safety Cage®», se controlan las mordazas en todo momento. Esto significa que la apertura, cierre, bloqueo y alineación de las mordazas se realizan automáticamente simplemente girando la palanca en T.
- Los extractores hidráulicos están equipados con una placa de elevación para facilitar el transporte y la elevación. Además, hay disponibles puntas de ariete de diferentes tamaños para una variedad de aplicaciones.
- Al usar un sistema extractor hidráulico se aumenta la eficiencia y se eliminan las prácticas poco seguras, como el martilleo, el calentamiento o los componentes para procesos de palanca. El cilindro sustituye la función del perno central de un extractor manual.
- Los extractores se utilizan para todo tipo de trabajos de mantenimiento complicados. Por ejemplo: Vías férreas, plantas de laminación de acero y fábricas de papel, minas, yacimientos petrolíferos, parques eólicos, fábricas, centrales eléctricas, astilleros, etc.



► Información para pedido



Accesorios opcionales

EXTRACTORES MECÁNICOS

N.º de pedido	Cap.	Mordaza	Diám. de perno (mm)	Alcance (mm)	Separación (mm)	Peso (kg)	N.º de pedido	Alcance	Separación
	Toneladas cortas	Cant.						(mm)	(mm)
PT202	1	2	7,9	57,0	82,6	0,3	—	—	—
PT203	2	2	9,4	76,2	127,0	0,5	—	—	—
PT204	2	2	12,7	102,0	127,0	1,4	—	—	—
PT206	6	2	15,8	152,0	178,0	3,2	—	—	—
PT208	12	2	19,0	203,0	305,0	5,0	PT11054 PT11054L	249/406	401/559
PT210	14	2	19,0	246,0	381,0	6,4	PT11054L	406	559
PT213	25	2	28,5	305,0	457,0	13,6	PT11354L	508	762
PT216	35	2	32,0	356,0	635,0	22,7	PT11654L	660	965
PT102	1	3	7,9	57,0	82,6	0,3	—	—	—
PT103	2	3	9,4	76,2	114,3	0,6	—	—	—
PT104	5	3	12,7	102,0	127,0	1,8	—	—	—
PT106	10	3	15,8	152,0	178,0	3,6	—	—	—
PT108	17	3	19,0	203,0	305,0	5,9	PT11054 PT11054L	249/406	401/559
PT110	20	3	19,0	246,0	381,0	8,2	PT11054L	406	559
PT113	30	3	28,5	305,0	457,0	18,1	PT11354L	508	762
PT116	40	3	32,0	356,0	635,0	29,5	PT11654L	660	965

* Debe pedirse la cantidad de mordazas largas que se requiera. Por ejemplo, pida dos PT11054 para el PT208.



Accesorios opcionales

EXTRACTORES HIDRÁULICOS (INCLUIDO EL CILINDRO)

N.º de pedido	Cap. Toneladas cortas	Cilindro incluido	Mordazas	Alcance (mm)	Separación (mm)	Peso (kg)	N.º de pedido	Alcance	Separación
			Cant.					(mm)	(mm)
PTPHB-206	5	C55C	2	152,4	203,2	5,4	—	—	—
PTPHB-208	10	C106C	2	203,0	305,0	12,3	PT11054 PT11054L	249/406	401/559
PTPHB-210	15	C1510C	2	254,0	381,0	17,2	PTPH-11054L	406	559
PTPHB-213	25	C2514C	2	305,0	457,0	34,0	PT11354L	508	762
PTPHB-216	50	C5513C	2	356,0	635,0	60,3	PTPH-21654L	660	965
PTPHB-106	5	C55C	3	152,5	203,2	6,4	—	—	—
PTPHB-108	10	C106C	3	203,0	305,0	13,6	PT11054 PT11054L	249/406	401/559
PTPHB-110	15	C1510C	3	254,0	381,0	18,1	PTPH-11054L	406	559
PTPHB-113	25	C2514C	3	305,0	457,0	38,6	PT11354L	508	762
PTPHB-116	50	C5513C	3	356,0	635	61,2	PTPH-11654L	660	965

* Debe pedirse la cantidad de mordazas largas que se requiera. Por ejemplo, pida tres PT11054 para el PTPHB-108.

GRUPOS HIDRÁULICOS (INCLUIDA BOMBA MANUAL O ELÉCTRICA)



Accionada manualmente



Accionada eléctricamente

Power Team ofrece una amplia gama de juegos de extractores hidráulicos Posi-Lock® de dos o tres mordazas, listos para su uso.

2 mordazas N.º de pedido	3 mordazas N.º de pedido	Cap. Tone- ladas cortas	Cilindro incluido	Bomba incluida	Manó- metro incluido	Manguera incluida	Adapta- dor en T incluido
PTPHC-206E	PTPHC-106E	5	C55C	P19L	9040E	9756E	9670
PTPHC-208E	PTPHC-108E	10	C106C	P19L	9040E	9756E	9670
PTPHC-210E	PTPHC-110E	15	C1510C	P59L	9040E	9756E	9670
PTPHC-213E	PTPHC-113E	25	C2514C	P159	9040E	9756E	9670
PTPHC-216E	PTPHC-116E	50	C5513C	P460	9040E	9756E	9670

2 mordazas N.º de pedido*	3 mordazas N.º de pedido*	Cap. Tone- ladas cortas	Cilindro incluido	Bomba incluida	Manó- metro incluido	Manguera incluida	Adapta- dor en T incluido
PTPHD-206-E220	PTPHD-106-E220	5	C55C	PE172-E220	9040E	9758E	9670
PTPHD-208-E220	PTPHD-108-E220	10	C106C	PE172-E220	9040E	9758E	9670
PTPHD-210-E220	PTPHD-110-E220	15	C1510C	PE172-E220	9040E	9758E	9670
PTPHD-213-E220	PTPHD-113-E220	25	C2514C	PE172-E220	9040E	9758E	9670
PTPHD-216-E220	PTPHD-116-E220	50	C5513C	PE172-E220	9040E	9758E	9670

* También disponible en E110

ACCESORIOS DE EXTRACTOR



Carro de transporte y almacenamiento

Power Team ofrece accesorios que complementan el extractor. Estos accesorios permiten guardar con comodidad, transportar y colocar adecuadamente los extractores hidráulicos para maximizar su productividad.

N.º de pedido	N.º de extractor*
Carro de transporte y almacenamiento	
PTPT-2550	PTPHB-213
PTPT-2550	PTPHB-216
PTPT-2550	PTPHB-113
PTPT-2550	PTPHB-116

* No se incluyen los extractores

Nota: Accesorios solo para los modelos indicados anteriormente.



Versatilidad y uso



El diseño de mordazas ahusadas permite la fijación alrededor del cojinete para una extracción perfecta.



Cojinete de rodillos ahusado en el eje.



Ranuras esféricas de enganche y anillos de rodadura.

EXTRACTORES PARA GRAN TONELAJE



Los extractores hidráulicos Posi-Lock® para 100 y 200 toneladas de Power Team ofrecen la máxima fuerza de extracción en aplicaciones que requieren una gran fuerza para retirar grandes engranajes, poleas, ruedas, manguitos y otras piezas de ajuste. Los soportes de elevación permiten retirar el extractor del carro e izarlo hasta lugares de trabajo situados a más de 1,5 m de altura.

	N.º de pedido*	Cap.	Mor-	Alcance	Separa-	Anchura	Espacio de	Profundi-	Peso
		Toneladas cortas	dazas Cant.	(mm)	ción (mm)	de la boquilla (mm)	de la boquilla (mm)	dad de la boquilla (mm)	
Simple efecto	PTPH-102T-E220	100	2	1270	1778	32	88,9	88,9	771
	PTPH-100T-E220	100	3	1270	1778	32	88,9	88,9	885
	PTPH-123T-E220	100	2/3	1270	1778	32	88,9	88,9	907
	PTPH-102TV-E220**	100	2	1270	1778	32	88,9	88,9	816
Doble efecto	PTPH-102TDA-E220	100	2	1270	1778	32	88,9	88,9	816
	PTPH-100TDA-E220	100	3	1270	1778	32	88,9	88,9	930
	PTPH-123TDA-E220	100	2/3	1270	1778	32	88,9	88,9	953
	PTPH-102DATV-E220**	100	2	1270	1778	32	88,9	88,9	816
	PTPH-200T-E220	200	4	48,00	1778	32	88,9	88,9	1882

* También disponible en E110

** Extractor de montaje vertical.

Nota: todos los extractores de gran tonelaje están equipados con una bomba motorizada E220/PE55 y un cilindro serie C de simple efecto o un cilindro serie RD en modelos de doble efecto.

Nota: Se incluyen adaptadores de empuje de 89 mm de diámetro y 229 mm, 483 mm y 737 mm de longitud. Póngase en contacto con la fábrica si requiere otras tensiones.

ARTÍCULOS PROMOCIONALES

Exponga los extractores con un expositor de tableros de ganchos reforzado y de calidad en su sala de exposición o establecimiento.



Solo tablero de clavijas
N.º de pedido 2008508



Tablero de clavijas con extractores
N.º de pedido PTPM4L

Componentes del kit	Descripción	N.º de pedido					
		PTPM4	PTPM4L	PTPM4S	PTPM5	PTPM6	PTMPS16
PTP13/16	PROTECTOR DE LA BOQUILLA para PT113 / PT213 / PT116 / PT216	—	—	—	—	—	4
PTP10	PROTECTOR DE LA BOQUILLA para PT108 / PT208 / PT110 / PT21	1	2	—	1	2	4
PTP6	PROTECTOR DE LA BOQUILLA para PT106 / PT206	2	2	2	2	2	2
PTP4	PROTECTOR DE LA BOQUILLA para PT104 / PT204	1	—	2	1	2	2
PT216	EXTRACTOR, MANUAL, 2 MORDAZAS - 35 TONELADAS	—	—	—	—	—	1
PT213	EXTRACTOR, MANUAL, 2 MORDAZAS - 25 TONELADAS	—	—	—	—	—	1
PT210	EXTRACTOR, MANUAL, 2 MORDAZAS - 14 TONELADAS	—	1	—	—	1	1
PT208	EXTRACTOR, MANUAL, 2 MORDAZAS - 12 TONELADAS	—	—	—	—	—	1
PT206	EXTRACTOR, MANUAL, 2 MORDAZAS - 6 TONELADAS	1	1	1	1	1	1
PT204	EXTRACTOR, MANUAL, 2 MORDAZAS - 2 TONELADAS	—	—	1	—	1	1
PT203	EXTRACTOR, MANUAL, 2 MORDAZAS - 2 TONELADAS	—	—	—	—	—	1
PT202	EXTRACTOR, MANUAL, 2 MORDAZAS - 1 TONELADA	—	—	—	—	—	1
PT116	EXTRACTOR, MANUAL, 3 MORDAZAS - 40 TONELADA	—	—	—	—	—	1
PT113	EXTRACTOR, MANUAL, 3 MORDAZAS - 30 TONELADA	—	—	—	—	—	1
PT110	EXTRACTOR, MANUAL, 3 MORDAZAS - 20 TONELADAS	1	1	—	1	1	1
PT108	EXTRACTOR, MANUAL, 3 MORDAZAS - 17 TONELADAS	—	—	—	—	—	1
PT106	EXTRACTOR, MANUAL, 3 MORDAZAS - 10 TONELADAS	1	1	1	1	1	1
PT104	EXTRACTOR, MANUAL, 3 MORDAZAS - 5 TONELADAS	—	—	—	—	—	1
PT103	EXTRACTOR, MANUAL, 3 MORDAZAS - 2 TONELADAS	—	—	—	1	—	1
PT102	EXTRACTOR, MANUAL, 3 MORDAZAS - 1 TONELADA	—	—	—	—	—	1
2008505	KIT DE TABLERO DE HERRAMIENTAS, JUEGOS DE HERRAMIENTAS POSI-LOCK®	1	1	1	1	2	2

Modelo mostrado:

PH303C, PH63C, HST11S, PH82K



Características

LOS SISTEMAS DE EXTRACCIÓN AUTÓNOMOS PERMITEN UNA RÁPIDA CONFIGURACIÓN

- Los extractores Power Team están probados para un rendimiento superior y una fiabilidad a máxima capacidad y separación de mordazas.
- Mando de control de la válvula de alivio progresivo con escala de fácil lectura.
- Cono de centrado activo con muelle.
- Depósito de aceite tipo cámara.
- Ajuste rápido.
- Se usa con 2 o 3 mordazas.
- Se entrega en un resistente maletín de almacenamiento y transporte.
- Cuenta con la garantía de por vida PowerThon™ exclusiva de Power Team.

SISTEMA DE EXTRACCIÓN HYDRA LOCK-JAW™

Estos extractores son ideales para extraer una amplia variedad de piezas encajadas a presión, como bujes, ruedas, cojinetes, engranajes y poleas. Los extractores Hydra Lock-Jaw™ se han probado rigurosamente para ofrecer un óptimo nivel de rendimiento y fiabilidad. El PH82K es un sistema extractor completo que incluye un módulo de potencia hidráulica, cabezal extractor de 2 vías, mordazas, patas y accesorio partidor de cojinetes; todo ello contenido en un práctico maletín para el transporte.

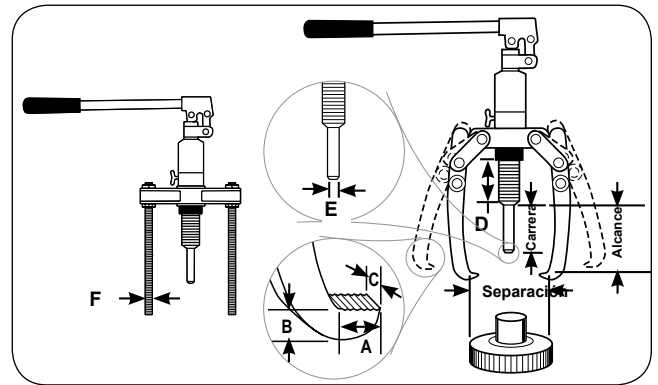

Información para pedido

N.º de pedido	Cap. del Cil. (toneladas)	Alcance Espárragos (mm)	Mín. Mordazas (mm)	Mín. Alcance (mm)	Máx. Espárragos (mm)	Separación (mm)	Carrera (mm)	A	B	C	D	E	F	Peso (kg)
								(mm)	(mm)	(mm)	(mm)	(mm)	(in.)	
PH63C	6	—	152	—	—	200	80	11	6,4	22	83	22	—	4,9
PH83C	8	—	190	—	—	249	80	11	9,5	25,4	83	22	—	6,6
PH113C	15	—	229	—	—	280	80	14,3	9,5	29	83	29	—	8,0
PH303C	30	266,7	375	—	—	540	110	27	36,5	38	170	54	5/8-18 UNF	32,3
PH82K	8	266,7	207	125	300	245	80	52	25,4	16	83	22	5/8-18 UNF	9,5
HST11S*	11	—	150	—	—	409,6	80	—	—	—	65	29	—	14,5

* Tamaño máximo de la barra 2,3622"

KITS DE ACCESORIOS DE EXTRACTOR LOCK-JAW™ PARA EL EXTRACTOR HYDRA LOCK-JAW™ N.º PH83C



N.º de pedido	Descripción
K82	Kit de accesorios para el extractor Hydra Lock-Jaw™ PH83C. Incluye cabezal extractor de 2 vías, 2 mordazas, 2 patas roscadas y un resistente maletín para almacenamiento y transporte. Peso, 6,2 kg

KITS DE ACCESORIOS DE EXTRACTOR LOCK-JAW™ PARA EL EXTRACTOR HIDRÁULICO PH83C DE HYDRA LOCK-JAW™



N.º de pedido	Descripción
K83	Kit de accesorios para el extractor hidráulico PH83C de Hydra Lock-Jaw™. Incluye cabezal extractor de 2/3 vías, 3 mordazas, 3 patas roscadas (rosca de 5/8"-18) y un maletín resistente de almacenamiento y transporte. También puede usarse con los aditamentos de extracción 1123, 1124 y 1130. Peso 10,4 kg.

EL ACCESORIO DE EXTRACTOR CONVIERTE EL MODELO PH113C EN UNA HERRAMIENTA HIDRÁULICA PARA ENDEREZAR



Adaptador de eje incluido

Adecuada para enderezar ejes mecánicos, barras redondas, etc. Solo es necesario quitar la bomba y el cilindro del cabezal del extractor y montarlos en el accesorio de la herramienta para enderezar. Este producto se usa ampliamente en acerías, empresas de rollos de alambre, empresas extrusoras de alambres, industrias textiles y en toda situación de enderezado donde se necesite portabilidad y potencia. Se incluye adaptador contorneado de eje tratado térmicamente.

N.º de pedido	Descripción
HST11	Separación: 89 a 410 mm, Alcance: 150 mm, peso 9,5 kg.

JUEGO DE MORDAZAS LARGAS PARA LOS EXTRACTORES PH83C Y PH113C DE LOCK-JAW™



Este juego de mordazas largas es el complemento perfecto para los extractores hidráulicos PH83C o PH113C de Lock-Jaw™. Las mordazas extra largas le dan la capacidad añadida de extraer una mayor variedad de piezas. Capacidad de mordaza de 8 toneladas cuando se usa con el extractor PH83C; 15 toneladas cuando se usa con el extractor PH113C.

N.º de pedido	Descripción
1188	Separación: 280 a 317 mm, Alcance: 317 mm, peso 5,2 kg.

Modelo mostrado:

PH53CR, PH172, PH303



Características

EXTRAE ENGRANAJES, COJINETES Y OTRAS PIEZAS ENCAJADAS A PRESIÓN CON RAPIDEZ Y FACILIDAD.

- Amplio rango de capacidad: 5, 10, 17,5, 30 y 50 toneladas.
- Los juegos para 5 y 10 toneladas incluyen: cilindro hidráulico de retorno por muelle y de simple efecto, con manguera, acoplador y tapa de protección contra el polvo; bomba manual hidráulica de una velocidad; y extractor.
- Los juegos para 17,5, 30 y 50 toneladas incluyen: cilindro hidráulico Power-Twin® de retorno por muelle, simple efecto, con manguera, acoplador y tapa de protección contra el polvo; bomba de mano hidráulica de una velocidad; extractor, tornillo de ajuste y manivela.
- El cilindro hidráulico de todos los modelos se retira rápidamente del extractor para usarse con la bomba en otras aplicaciones hidráulicas. Usted obtiene la máxima versatilidad de mantenimiento por su inversión.
- Normativa federal: GGG-P-00781-D

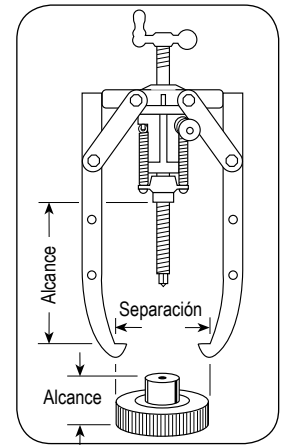

⚠ PRECAUCIÓN: Siempre que el espacio lo permita, utilice un extractor de 3 mordazas para ofrecer una configuración más estable y una fuerza de extracción más pareja.

Información para pedidos - Solamente extractor

N.º de pedido	Cap. (toneladas)	Mordazas (cantidad)	Alcance de las mordazas (mm)	Separación de las mordazas (mm)	Grosor de las mordazas (mm)	Anchura de las mordazas (mm)	Peso (kg)
1057	5	2/3	222	292	8,7	25	3,5
1060	10	2/3	381	432	14,3	25	7,7
1064	17 1/2	2	292	406	20,6	32,5	10
1066	17 1/2	3	292	508	20,6	32,5	16,3
1074	30	3	494	864	28,6	41,3	40,9
1080	50	3	702	1118	35,7	47,6	86,7

EXTRACTOR DE 5 TONELADAS DE CAPACIDAD, DE 2/3 MORDAZAS

N.º de pedido	Descripción
PH53C	Juego de extractores combinados de 2 mordazas/3 mordazas. Incluye extractor 1057 para 5 toneladas, juego hidráulico RPS55 (cilindro C55C, bomba manual P12, racores, acoplador y manguera de 1,8 m), así como adaptador de empuje 309874. Peso: 9,1 kg
PH53CR	Juego de extractores combinados de 2 mordazas/3 mordazas. Incluye extractor 1057 para 5 toneladas, cilindro C55C y adaptador de empuje 309874. Peso: 5,5 kg
1057	Capacidad de 5 toneladas. Solamente extractor de 2 o 3 mordazas. Peso: 3,5 kg
COMPONENTES DISPONIBLES	
N.º de pedido	Descripción
309874	Adaptador de empuje de 15,9 mm de diámetro. (incluido con los juegos de extractores hidráulicos PH53C y PH53CR). Peso: 0,1 kg
309875	Adaptador de empuje de 22,2 mm de diámetro. Peso: 0,3 kg
47997	Cabezal extractor de 2 vías/3 vías. (Se puede utilizar para convertir el extractor manual 1038 para 7 toneladas en un extractor hidráulico para 5 toneladas). Peso: 1,1 kg



EXTRACTOR DE 10 TONELADAS DE CAPACIDAD, DE 2/3 MORDAZAS

	N.º de pedido	Descripción
	PH103C	Extractor con combinación de 2 y 3 mordazas, 10 toneladas de capacidad El juego incluye extractor 1060 de 10 toneladas, juego de cilindro RPS1010 y bomba, y adaptador roscado 202179. Peso: 23,6 kg
	PH103CR	Extractor con combinación de 2 y 3 mordazas, 10 toneladas de capacidad El juego incluye extractor 1060 para 10 toneladas, adaptador roscado 202179 y cilindro C1010C únicamente. (No se incluye bomba ni manguera). Peso: 14,5 kg
	1060	Solamente extractor con combinación de 2 y 3 mordazas. Capacidad de 10 toneladas. (juego de cilindro y bomba, manguera, acoplador, y adaptador 202179 no incluido). Peso: 7,7 kg
NOTA: Este extractor puede utilizarse con cualquier cilindro de simple efecto para 10 toneladas, siempre y cuando tenga una rosca de collarín recta de 2 1/4"-14.		

EXTRACTOR DE 17,5 TONELADAS DE CAPACIDAD, DE 2 MORDAZAS

	N.º de pedido	Descripción
	PH172	Extractor de 2 mordazas (1064) con cilindro Power-Twin® de orificio central RT172, semiacoplador de cilindro, bomba P55, manguera de 1,8 metros, semiacoplador de manguera, tornillo de ajuste de 1"- 8 x 508 mm de largo y manivela de ajuste.
	1064	Solo extractor. (No se incluye cilindro, bomba, manguera, acoplador, tornillo ni manivela). Peso: 10,0 kg

EXTRACTOR DE 17,5 TONELADAS DE CAPACIDAD, DE 3 MORDAZAS

	N.º de pedido	Descripción
	PH173	Extractor de 3 mordazas con cilindro Power-Twin® de orificio central RT172, semiacoplador de cilindro, bomba P55, manguera de 1,8 metros, semiacoplador de manguera, tornillo de ajuste de 1"- 8 x 508 mm de largo y manivela de ajuste. Peso: 34,0 kg
	PH173R	Extractor de 3 mordazas con tornillo y manivela y cilindro Twin de orificio central RT172. Peso: 25,4 kg
	1066	Solo extractor. (No se incluye cilindro, bomba, manguera, acoplador, tornillo ni manivela). Peso: 16,3 kg

EXTRACTOR DE 30 TONELADAS DE CAPACIDAD, DE 3 MORDAZAS

	N.º de pedido	Descripción
	PH303	Extractor de 3 mordazas con cilindro Power-Twin® de orificio central RT302, semiacoplador de cilindro, bomba P55, manguera de 1,8 metros, semiacoplador de manguera, tornillo de ajuste de 1 1/4"- 7 x 610 mm de largo y manivela de ajuste. Peso: 67,7 kg
	PH303R	Extractor de 3 mordazas con tornillo y manivela y cilindro Twin de orificio central RT302. Peso: 59,0 kg
	1074	Solo extractor. (No se incluye cilindro, bomba, manguera, acoplador, tornillo ni manivela). Peso: 40,0 kg

EXTRACTOR DE 50 TONELADAS DE CAPACIDAD, DE 3 MORDAZAS

	N.º de pedido	Descripción
	PH503	Extractor de 3 mordazas con cilindro Power-Twin® de orificio central RT503, semiacoplador de cilindro, bomba P55, manguera de 1,8 metros, semiacoplador de manguera, tornillo de ajuste de 1 5/8"- 5 1/2 x 722 mm de largo y manivela de ajuste. Peso: 130,0 kg
	1080	Solo extractor de 3 mordazas. (No se incluye cilindro, bomba, manguera, acoplador, tornillo ni manivela). Peso: 86,7 kg

Modelo mostrado:
PPH50

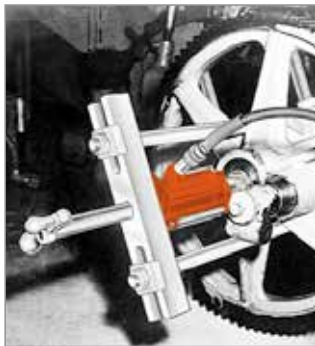
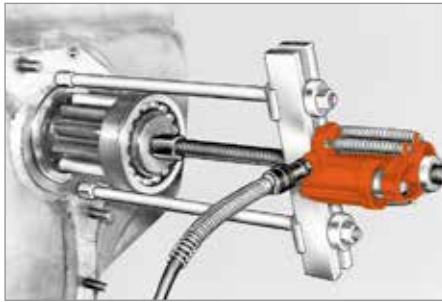

Características

LA FUERZA PARA REALIZAR TRABAJOS IMPOSIBLES SE HACE REALIDAD.

- Puede aplicar una fuerza hidráulica de empuje o de tracción, dependiendo de cómo esté configurado el extractor.
- Cada unidad incluye componentes hidráulicos perfectamente adaptados que pueden desacoplarse del extractor Bi-Direccional™ para realizar otras tareas que requieran potencia fiable y garanticen la máxima recuperación de su inversión.
- Los kits de patas opcionales adaptan el extractor Bi-Direccional™ para alcance extralargo o extracorto.
- Hay una amplia variedad de adaptadores roscados, accesorios para extraer cojinetes y accesorios para extracción interna que se pueden usar en combinación con nuestros extractores Bi-Direccional™.



MONTAJE DE LA HERRAMIENTA PARA APLICAR FUERZA DE EMPUJE O DE EXTRACCIÓN:

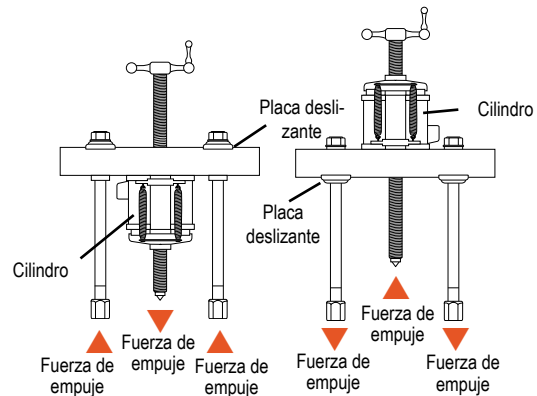

1. Determine si desea que el tornillo de fuerza de la herramienta ejerza una fuerza de empuje o de tracción.
2. Para ejercer fuerza de empuje, la tuerca de fuerza se instala debajo del bloque cruzado, como se muestra a la izquierda.
3. Para hacer que el tornillo de fuerza tire, la tuerca de fuerza se pone encima del bloque cruzado.
4. Las placas deslizantes siempre deben estar en el lado opuesto del bloque cruzado desde la tuerca de fuerza.

SELECCIÓN Y CAPACIDAD NOMINAL – La «capacidad» de tonelaje específico de cada extractor Bi-Direccional™ se determina usando sus patas estándar en tensión. Con patas más largas o en una configuración en la que las patas estén comprimidas, la capacidad se verá reducida. Seleccione siempre el extractor de mayor «capacidad» y las patas más cortas que sirvan para el trabajo.

CILINDRO POWER-TWIN® – Este singular cilindro de orificio central proporciona energía a cada extractor Bi-Direccional™; el tornillo pasa justo entre los dos cilindros de muelles. Una cabeza básica le permite cambiar de un agujero roscado a uno simple con solo cambiar el inserto del cabezal.

EXTRACTOR BI-DIRECCIONAL™ DE 17,5 TONELADAS DE CAPACIDAD

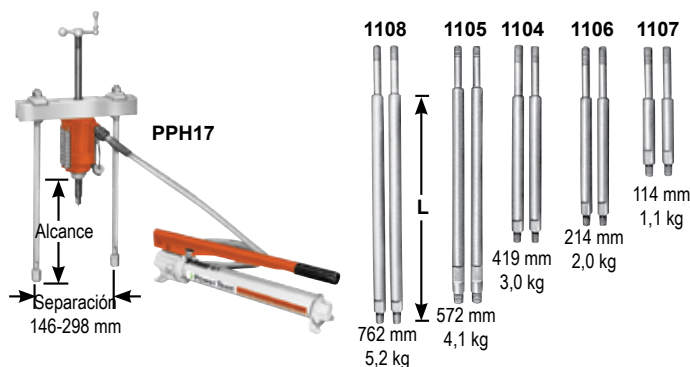

Extremos de las patas - Los extremos de las patas superiores tienen roscas de 3/4"-16. Los extremos inferiores tienen roscas de 5/8"- 25 mm de longitud.

NOTA: L = largo de pata: 114, 241, 419, 572 y 762 mm; restar 124 mm de la longitud de la pata para determinar el alcance cuando se utilizan tapas para los extremos de las patas.

N.º de pedido	Descripción
PPH17	Extractor Bi-Direccional™ con cilindro Power-Twin® de orificio central RT172, semiacoplador de cilindro, bomba P55, manguera 9767 de 1,8 metros, semiacoplador de manguera 9798, patas de 419 mm, extremos de patas 24827, tornillo de ajuste de 1"-8 x 508 mm de largo y manivela de ajuste. Peso: 26,8 kg
PPH17R	Extractor Bi-Direccional™ con cilindro Power-Twin® de orificio central RT172, semiacoplador de cilindro, pero sin bomba P55, manguera 9767 de 1,8 metros y semiacoplador de manguera 9798. Peso: 18,1 kg
1062	Solo extractor. (No se incluye cilindro, bomba, manguera, acoplador, tornillo ni manivela). Peso: 9,1 kg
SE USA CON:	
Accesorio para extracción de cojinetes:	1124 y 1130
Accesorio para extracción de polea	679
Accesorio de extracción interno:	1154
Patatas:	1104, 1105, 1106, 1107 y 1108 - Par de patas para extractor Bi-Direccional™ de 17,5 toneladas de capacidad.

EXTRACTOR BI-DIRECCIONAL™ DE 30 TONELADAS DE CAPACIDAD

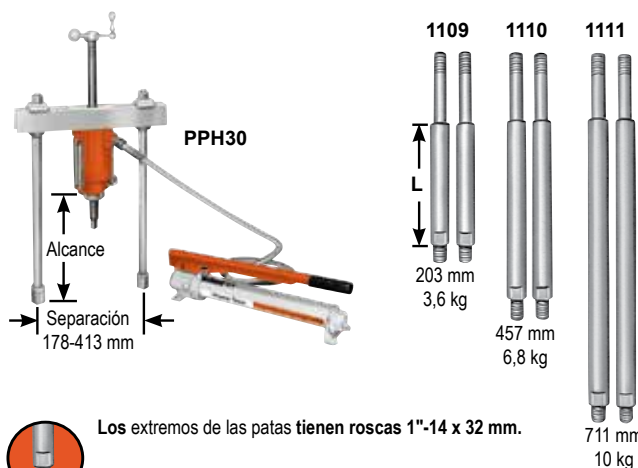

Los extremos de las patas tienen roscas 1"-14 x 32 mm.

NOTA: L = largo de pata: 203, 457 y 711 mm; restar 149 mm de la longitud de la pata para determinar el alcance cuando se utilizan tapas para los extremos de las patas.

N.º de pedido	Descripción
PPH30	Extractor Bi-Direccional™ con cilindro Power-Twin® de orificio central RT302, semiacoplador de cilindro, bomba P55, manguera 9767 de 1,8 metros, semiacoplador de manguera 9798, patas de 457 mm, extremos de patas 28390, tornillo de ajuste de 1 1/4"-7 x 610 mm de largo y manivela de ajuste. Peso: 46,3 kg
PPH30R	Extractor Bi-Direccional™ con cilindro Power-Twin® de orificio central RT302, semiacoplador de cilindro, pero sin bomba P55, manguera 9767 de 1,8 metros y semiacoplador de manguera 9798. Peso: 37,2 kg
1070	Solo extractor. (No se incluye cilindro, bomba, manguera, acoplador, tornillo ni manivela). Peso: 19,1 kg
SE USA CON:	
Accesorio para extracción de cojinetes:	680 (utilice dos adaptadores 8012 para la conexión al extractor).
Accesorio para extracción de polea	679
Accesorio de extracción interno:	1166
Patatas:	1109, 1110 y 1111 - Par de patas para extractor Bi-Direccional™ de 30 toneladas de «capacidad».

EXTRACTOR BI-DIRECCIONAL™ DE 50 TONELADAS DE CAPACIDAD

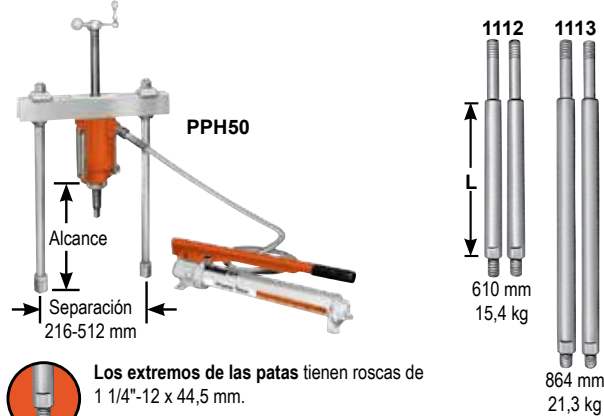

Los extremos de las patas tienen roscas de 1 1/4"-12 x 44,5 mm.

N.º de pedido	Descripción
PPH50	Extractor Bi-Direccional™ con cilindro Power-Twin® de orificio central RT503, semiacoplador de cilindro, bomba P55, manguera 9767 de 1,8 metros, semiacoplador de manguera 9798, patas de 610 mm, extremos de patas 1, tornillo de ajuste de 1 5/8"-5 1/2 x 722 mm de largo y manivela de ajuste. Peso: 91,3 kg
PPH50R	Extractor Bi-Direccional™ con cilindro Power-Twin® de orificio central RT503, semiacoplador de cilindro, pero sin bomba P55, manguera 9767 de 1,8 metros y semiacoplador de manguera 9798. Peso: 82,2 kg
1076	Solo extractor. (No se incluye cilindro, bomba, manguera, acoplador, tornillo ni manivela). Peso: 48,1 kg
SE USA CON:	
Accesorio para extracción de cojinetes:	1128
Patatas:	1112 y 1113 - Par de patas para extractor Bi-Direccional™ de 50 toneladas de «capacidad».

JUEGOS DE EXTRACTORES PRINCIPALES HIDRÁULICOS, DE 17,5 TONELADAS

Modelo mostrado:

IPS17



CAJA DE MADERA

308435OR9 se incluye con los juegos enumerados en esta página.

1016 mm L x 406 mm Alt x 406 mm Prof., peso 20 kg.

MB5 También hay cajas metálicas disponibles.

Con este juego de extractores de Power Team no solo reducirá los tiempos de inactividad, sino que también aumentará sus beneficios.

N.º de pedido	Descripción
IPS17	Juego de extractores de 17,5 toneladas de capacidad. Incluye sistema hidráulico, extractores, caja de madera y los accesorios enumerados más abajo. Peso: 86,7 kg
IPS17B	Juego de extractores con caja metálica MB5. Peso: 96,7 kg

SISTEMA HIDRÁULICO

N.º de pedido	Descripción
P55	Conjunto de bomba manual hidráulica de una sola etapa
RT172	Cilindro para 17,5 toneladas con inserción roscada
9798	Semiacoplador de manguera
9767E	Manguera hidráulica - 1,8 m
9670	Adaptador en T
9059E	Manómetro

ACCESORIOS

N.º de pedido	Descripción
1154	Accesorio extractor de juntas herméticas de cojinetes
1122	Accesorio extractor de cojinetes
1123	Accesorio extractor de cojinetes
1130	Accesorio extractor de cojinetes

EXTRACTORES

N.º de pedido	Descripción
1062	Capacidad de 17,5 toneladas. Extractor Bi-Direccional™ con patas de 419 mm
24814	Manivela de velocidad
201923	Adaptador de empuje
1105	Patas de 572 mm (2)
1066	Extractor hidráulico para 17,5 toneladas y de 3 mordazas
1027	Extractor con combinación de 2-3 mordazas
41224	Cabezal de extractor para 17,5 toneladas con 2 mordazas
24832	Tornillo extractor
1037	Extractor con combinación de 2-3 mordazas
1041	Extractor con combinación de 2-3 mordazas
28228	Tapa del cilindro

ADAPTADORES ROSCADOS

N.º de pedido	Descripción
679	Accesorio de extracción de poleas de correa en V
8005	5/8" – 18 H. x 3/8" – 16 M. (2)
8006	5/8" – 18 H. x 1/2" – 20 M. (2)
8007	5/8" – 18 H. x 1/2" – 13 M. (2)
8010	5/8" – 18 H. x 5/8" – 11 M. (2)
8013	5/8" – 18 H. x 3/4" – 16 M. (2)
8015	5/8" – 18 H. x 3/4" – 10 M. (2)
8017	5/8" – 18 H. x 7/8" – 14 M. (2)
8018	5/8" – 18 H. x 7/8" – 9 M. (2)
8019	5/8" – 18 H. x 1" – 14 M. (2)
8020	1" – 8 H. x 5/8" – 18 M. (1)
8021	1" – 8 H. x 1" – 14 M. (1)
8044	Juego de adaptadores roscados hembra
8038	5/8" – 18 H. x 3/4" – 16 H. (2)
8056	Juego de 6 protectores de eje (8050-8055).
1130	Juego de 11 protectores de eje (8057-8067).

JUEGO DE EXTRACTORES HIDRÁULICOS PARA 17,5 TONELADAS



Este juego incluye un extractor de 3 mordazas y un extractor Bi-Direccional™. Ideal para aplicaciones de uso pesado. Utilice este juego cuando vaya a trabajar con engranajes grandes, cojinetes, ruedas y poleas.

N.º de pedido	Descripción
IPS17H	Juego de extractores hidráulicos de 17,5 toneladas de capacidad. Incluye sistema hidráulico, extractores, caja de madera y los accesorios enumerados más abajo. Peso: 62,2 kg

SISTEMA HIDRÁULICO

N.º de pedido	Descripción
P55	Conjunto de bomba manual hidráulica de una sola etapa
RT172	Cilindro para 17,5 toneladas con inserción roscada
9798	Semiacoplador de manguera
9767E	Manguera hidráulica - 1,8 m
9670	Adaptador en T
9059E	Manómetro

ACCESORIOS

N.º de pedido	Descripción
1154	Accesorio extractor de juntas herméticas de cojinetes
1130	Accesorio extractor de cojinetes
1105	Patas de 572 mm (2)
24814	Manivela de velocidad
28228	Tapa roscada
32118	Tornillo de ajuste
201454	Adaptador de empuje
41224	Cabezal de 2 mordazas para adaptadores roscados 1066

EXTRACTORES

N.º de pedido	Descripción
1062	Capacidad de 17,5 toneladas. Extractor Bi-Direccional™ con patas de 419 mm
24814	Manivela de velocidad

ADAPTADORES ROSCADOS

N.º de pedido	Descripción
8020	1" – 8 H. x 5/8" – 18 M. (1)
8038	5/8" – 18 H. x 3/4" – 16 H. (2)

JUEGO DE EXTRACTORES DE 30 TONELADAS DE CAPACIDAD.

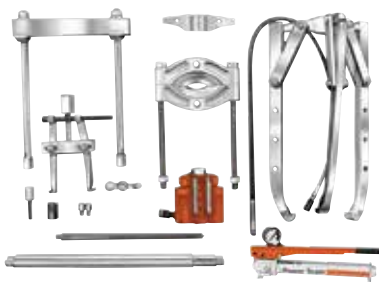

CAJA DE MADERA

3084380R9 se incluye con los juegos enumerados en esta página.

1180 mm L x 615 mm Alt x 579 mm Prof., peso 41 kg.

MB16 También hay cajas metálicas disponibles.

Justo lo que necesita para trabajos grandes. No solo obtiene un extractor Bi-Directional™ hidráulico de 30 toneladas; también obtiene un extractor hidráulico de 2 mordazas y 3 mordazas. Además, muchos accesorios de gran aceptación y el herraje necesario para realizar trabajos grandes inmediatamente.

N.º de pedido	Descripción
IPS30H	Juego de extractores de mantenimiento hidráulico de 30 toneladas de capacidad. Incluye sistema hidráulico, extractores, caja de madera y los accesorios enumerados más abajo. Peso: 150 kg

SISTEMA HIDRÁULICO

N.º de pedido	Descripción
P55	Conjunto de bomba manual hidráulica de una sola etapa
RT172	Cilindro para 30 toneladas con inserción roscada
9798	Semiacoplador de manguera
9767E	Manguera hidráulica - 1,8 m
9670	Adaptador en T
9059E	Manómetro

EXTRACTORES

N.º de pedido	Descripción
1074	Extractor hidráulico para 30 toneladas y de 3 mordazas
41226	Cabezal de 2 vías para 1074
1070	Extractor Bi-Directional™ hidráulico para 30 toneladas, con patas de 457 mm
1111	Patatas de 711 mm para 1070
27198	Manivela de velocidad
28229	Tapa roscada
34510	Adaptador de empuje
34758	Tornillo de ajuste

ACCESORIOS

N.º de pedido	Descripción
8036	Adaptadores hembra roscados 1" - 14 H. x 1" - 14 H. (2)
1166	Accesorio extractor de junta hermética de cojinete.
1127	Accesorio extractor de cojinetes

JUEGO DE EXTRACTORES DE 50 TONELADAS DE CAPACIDAD.

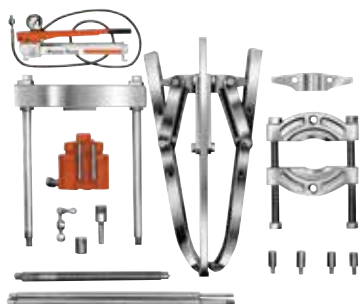

Este es el juego de extractores para 50 toneladas que necesita para esas tareas realmente grandes. Simplemente piense en los trabajos que puede realizar con un extractor hidráulico Bi-Directional™ de 50 toneladas, con un extractor de 2 mordazas y de 3 mordazas, ambos con una capacidad de 50 toneladas. Por supuesto, usted puede obtener muchos accesorios versátiles.

N.º de pedido	Descripción
IPS50H	Juego de extractores de mantenimiento hidráulico de 50 toneladas de capacidad. Incluye sistema hidráulico, extractores, caja de madera y los accesorios enumerados más abajo. Peso: 261 kg

SISTEMA HIDRÁULICO

N.º de pedido	Descripción
P55	Conjunto de bomba manual hidráulica de una sola etapa
RT172	Cilindro para 50 toneladas con inserción roscada
9798	Semiacoplador de manguera
9767E	Manguera hidráulica - 1,8 m
9670	Adaptador en T
9059E	Manómetro

EXTRACTORES

N.º de pedido	Descripción
1080	Extractor hidráulico para 50 toneladas y de 3 mordazas
50449	Cabezal de 2 vías para 1080
1076	Extractor Bi-Directional™ hidráulico para 50 toneladas, con patas de 610 mm
29595	Manivela de velocidad
28230	Tapa roscada
34755	Adaptador de empuje
32698	Tornillo de ajuste
1128	Accesorio extractor de cojinetes

ADAPTADORES ROSCADOS

N.º de pedido	Descripción
8036	Adaptadores hembra roscados 1" - 14 H. x 1" - 14 H. (2)
1166	Accesorio extractor de junta hermética de cojinete.
1127	Accesorio extractor de cojinetes



PRECAUCIÓN: Puede que no todos los artículos mostrados soporten el tonelaje total especificado.

Ejemplo: Cuando se usa un accesorio con capacidad de 1 tonelada junto con un extractor para 7 toneladas, puede usarse la configuración solo con una fuerza de 1 tonelada.

JUEGOS DE EXTRACTORES DE 17,5 Y 30 TONELADAS DE CAPACIDAD

Modelo mostrado:
IPS3017



CAJA DE MADERA
308436OR9 se incluye con los juegos enumerados en esta página.

1016 mm L x 432 mm Alt x 601 mm Prof., peso 29 kg.

MB8 También hay cajas metálicas disponibles.

Estos juegos de mantenimiento de alto rendimiento se amortizan por sí solos; en particular, le ahorrarán costes debidos a daños en los componentes. Este juego le permite abarcar cientos de aplicaciones donde se requiere empuje y tracción.

N.º de pedido	Descripción
IPS5317	Juego de extractores manuales e hidráulicos de 17,5 toneladas de capacidad. Incluye sistema hidráulico, extractores, caja de madera y los accesorios enumerados más abajo. Peso: 244 kg
IPS3017B	Juego de extractores con caja metálica MB8. Peso: 256 kg

SISTEMA HIDRÁULICO	
N.º de pedido	Descripción
P55	Conjunto de bomba manual hidráulica de una sola etapa
RT172	Cilindro para 17,5 toneladas con inserción roscada
RT302	Cilindro doble de orificio central, de 30 toneladas, con inserción roscada
9798	Semiacoplador de manguera
9767E	Manguera hidráulica - 1,8 m
9670	Adaptador en T
9059E	Manómetro

EXTRACTORES	
N.º de pedido	Descripción
1062	Capacidad de 17,5 toneladas. Extractor Bi-Direccional™ con patas de 419 mm
1070	Extractor Bi-Direccional™ hidráulico para 30 toneladas, con patas de 457 mm
1066	Extractor hidráulico para 17,5 toneladas y de 3 mordazas
1074	Extractor hidráulico para 30 toneladas y de 3 mordazas
41224	Cabezal de extractor para 17,5 toneladas con 2 mordazas
41226	Cabezal de extractor para 30 toneladas con 2 mordazas
1027	Extractor con combinación de 2-3 mordazas
1037	Extractor con combinación de 2-3 mordazas
1041	Extractor con combinación de 2-3 mordazas
43892	Mordazas largas (3) para 1037
30902	Mordazas largas (3) para 1041
1105	Patatas de 572 mm para 1062
1111	Patatas de 711 mm para 1070
24814	Manivela de velocidad
27198	Manivela de velocidad
28229	Tapa roscada
28228	Tapa del cilindro
32118	Tornillo de ajuste
34758	Tornillo de ajuste
34510	Adaptador de empuje
201923	Adaptador de empuje

ACCESORIOS	
N.º de pedido	Descripción
24832	Tornillo de fuerza especial de extractor
8075	Juego de adaptadores de paso
8076	Juego de adaptadores de paso
8056	Juego de protectores de eje
679	Accesorio para extracción de polea
680	Accesorio para extracción de polea
1154	Accesorio extractor de juntas herméticas de cojinetes
1166	Accesorio extractor de juntas herméticas de cojinetes
1122	Accesorio extractor de cojinetes
1123	Accesorio extractor de cojinetes
1126	Accesorio extractor de cojinetes
1130	Accesorio extractor de cojinetes

ADAPTADORES ROSCADOS	
N.º de pedido	Descripción
8005	5/8" - 18 H. x 3/8" - 16 M. (2)
8006	5/8" - 18 H. x 1/2" - 20 M. (2)
8007	5/8" - 18 H. x 1/2" - 13 M. (2)
8010	5/8" - 18 H. x 5/8" - 11 M. (2)
8012	1" - 14 H. x 5/8" - 18 M. (2)
8013	5/8" - 18 H. x 3/4" - 16 M. (2)
8015	5/8" - 18 H. x 3/4" - 10 M. (2)
8017	5/8" - 18 H. x 7/8" - 14 M. (2)
8018	5/8" - 18 H. x 7/8" - 9 M. (2)
8019	5/8" - 18 H. x 1" - 14 M. (2)
8020	1" - 8 H. x 5/8" - 18 M. (1)
8021	1" - 8 H. x 1" - 14 M. (1)
8025	1 1/4" - 7 H. x 5/8" - 18 M. (2)
8027	1 1/4" - 7 H. x 1" - 14 M. (2)
8036	1" - 14 H. x 1" - 14 H. (2)
8038	5/8" - 18 H. x 3/4" - 16 H. (2)
8044	Juego de adaptadores roscados hembra



Un extractor de 2 mordazas se puede abrir camino a través de los radios del engranaje para llegar a sujetar el buje. La bomba manual suministra potencia hidráulica.



El acoplador flexible se extrae del eje del motor eléctrico con un extractor de 2 mordazas.

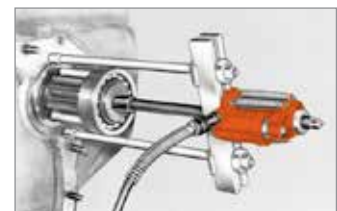

Configuración típica para extraer el eje del piñón de transmisión en la rueda de engranajes. El tornillo extractor está conectado al eje mediante un adaptador roscado. El eje está listo ahora para extraerse hidráulicamente.



PRECAUCIÓN: Puede que no todos los artículos mostrados soporten el tonelaje total especificado.

Ejemplo: Cuando se usa un accesorio con capacidad de 1 tonelada junto con un extractor para 7 toneladas, puede usarse la configuración solo con una fuerza de 1 tonelada.

JUEGOS DE EXTRACTORES DE 17,5 Y 50 TONELADAS DE CAPACIDAD

Modelo mostrado:
IPS5017

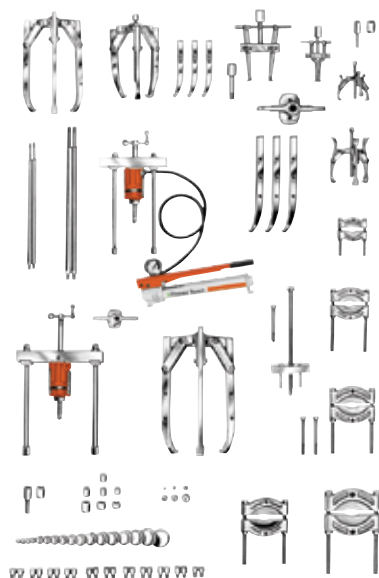

CAJA DE MADERA

308439OR9 se incluye con los juegos enumerados en esta página.

1143 mm L x 572 mm Alt x 762 mm Prof., peso 47,6 kg.

MB16 También hay cajas metálicas disponibles.

Si está buscando un juego de extractores de mantenimiento que pueda emplearse en una gran gama de aplicaciones, este juego está hecho para usted. Los extractores y accesorios mecánicos e hidráulicos se han diseñado para encargarse de la mayor parte de los trabajos de extracción e instalación con un mínimo esfuerzo.

N.º de pedido	Descripción
IPS5017	Juego de extractores manuales e hidráulicos de 17,5 y 50 toneladas de capacidad. Incluye sistema hidráulico, extractores, caja de madera y los accesorios enumerados más abajo. Peso: 405 kg
IPS5017B	Juego de extractores con caja metálica MB16. Peso: 415 kg

SISTEMA HIDRÁULICO

N.º de pedido	Descripción
P55	Juego de bomba manual hidráulica de una sola etapa
RT172	Cilindro para 17,5 toneladas con inserción roscada
RT302	Cilindro doble de orificio central, de 50 toneladas, con inserción roscada
9798	Semiacoplador de manguera
9767E	Manguera hidráulica - 1,8 m
9670	Adaptador en T
9059E	Manómetro

ACCESORIOS

N.º de pedido	Descripción
8075	Juego de adaptadores de paso
8076	Juego de adaptadores de paso
8056	Juego de protectores de eje
1154	Accesorio extractor de juntas herméticas de cojinetes
1166	Accesorio extractor de juntas herméticas de cojinetes
1122	Accesorio extractor de cojinetes
1123	Accesorio extractor de cojinetes
1126	Accesorio extractor de cojinetes
1127	Accesorio extractor de cojinetes
1130	Accesorio extractor de cojinetes
34479	Adaptador reductor para 1166
10215	Tuerca hex.; 3/4" - 16 (2)
24829	Perno corto

EXTRACTORES

N.º de pedido	Descripción
1062	Capacidad de 17,5 toneladas. Extractor Bi-Direccional™ con patas de 419 mm
1076	Extractor Bi-Direccional™ hidráulico para 50 toneladas, con patas de 610 mm
1066	Extractor hidráulico para 17,5 toneladas y de 3 mordazas
1080	Extractor hidráulico para 17,5 toneladas y de 3 mordazas
41224	Cabezal de extractor para 17,5 toneladas con 2 mordazas
50449	Cabezal de extractor para 50 toneladas con 2 mordazas
1027	Extractor con combinación de 2-3 mordazas
1037	Extractor con combinación de 2-3 mordazas
1041	Extractor con combinación de 2-3 mordazas
43892	Mordazas largas (3) para 1037
30902	Mordazas largas (3) para 1041
1105	Patatas de 572 mm para 1062
1113	Patatas de 864 mm para 1076
24814	Manivela de velocidad
29595	Manivela de velocidad
28228	Tapa roscada
28230	Tapa del cilindro
32118	Tornillo de ajuste
32698	Tornillo de ajuste
34755	Adaptador de empuje
201923	Adaptador de empuje
7392	Extractor de engranajes y poleas

ADAPTADORES ROSCADOS

N.º de pedido	Descripción
8005	5/8" - 18 H. x 3/8" - 16 M. (2)
8006	5/8" - 18 H. x 1/2" - 20 M. (2)
8007	5/8" - 18 H. x 1/2" - 13 M. (2)
8010	5/8" - 18 H. x 5/8" - 11 M. (2)
8013	5/8" - 18 H. x 3/4" - 16 M. (2)
8015	5/8" - 18 H. x 3/4" - 10 M. (2)
8019	5/8" - 18 H. x 1" - 14 M. (2)
8020	1" - 8 H. x 5/8" - 18 M. (1)
8021	1" - 8 H. x 1" - 14 M. (1)
8023	1 1/4" - 12 H. x 1" - 14 M. (2)
8028	1 5/8" - 5 1/2 H. x 1" - 8 M. (1)
8029	1 5/8" - 5 1/2 H. x 1" - 14 M. (1)
8038	5/8" - 18 H. x 3/4" - 16 H. (2)
8044	Juego de adaptadores roscados hembra

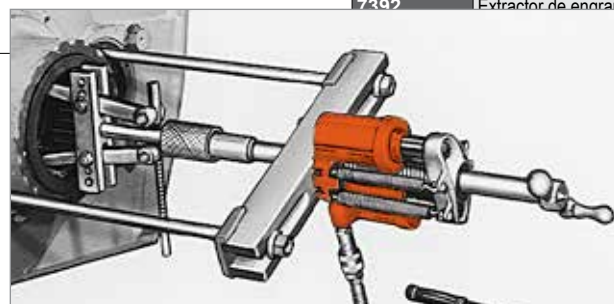

La combinación de un extractor Bi-Direccional™ de 50 toneladas de capacidad y un accesorio para extracción de junta hermética simplifica la extracción de una junta de eje de transmisión final.

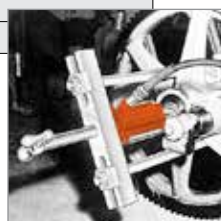

Extractor Bi-Direccional™ de accionamiento hidráulico para extraer la rueda motriz. Se usa un accesorio de extracción para proporcionar superficie de sujeción.



El extractor de 3 mordazas proporciona agarre y sujeción mientras que la bomba manual hidráulica proporciona potencia para empujar el eje fuera de su alojamiento. El protector de eje se usa en el extremo del tornillo extractor.

Extractores



PRECAUCIÓN: Puede que no todos los artículos mostrados soporten el tonelaje total especificado.

Ejemplo: Cuando se usa un accesorio con capacidad de 1 tonelada junto con un extractor para 7 toneladas, puede usarse la configuración solo con una fuerza de 1 tonelada.

JUEGOS DE EXTRACTORES DE 17,5, 30 Y 50 TONELADAS DE CAPACIDAD

Modelo mostrado:

IPS5317

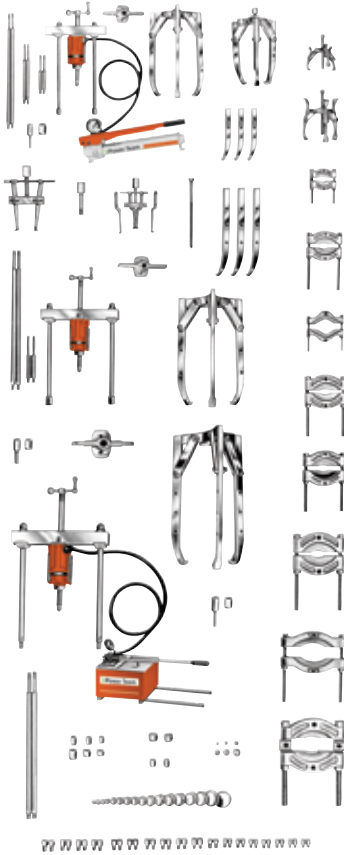

22 22



CAJA DE MADERA
3084400R9 se incluye con los juegos enumerados en esta página.

1168 L x 571 Alt x 571 Prof., peso 54 kg.

MB16 También hay cajas metálicas disponibles.

¡Esto es lo último en juegos de extractores industriales! Encontrará un extractor para prácticamente cada trabajo. Este «juego maestro» incluye sistemas hidráulicos para 17,5, 30 y 50 toneladas, junto con un amplio surtido de extractores, accesorios y adaptadores.

N.º de pedido	Descripción
IPS5317	Juego de extractores manuales e hidráulicos de 17,5, 30 y 50 toneladas de capacidad. Incluye sistema hidráulico, extractores, caja de madera y los accesorios enumerados más abajo. Peso: 572 kg

SISTEMA HIDRÁULICO

N.º de pedido	Descripción
P55	Conjunto de bomba manual hidráulica de una sola etapa
P460	Bomba manual hidráulica de dos etapas con válvula de control de 3 vías
RT172	Cilindro doble de orificio central, para 17,5 toneladas, con inserción roscada
RT302	Cilindro doble de orificio central, para 30 toneladas, con inserción roscada
RT503	Cilindro doble de orificio central, para 50 toneladas, con inserción roscada
9798	Semiacoplador de manguera (2)
9767E	Manguera hidráulica de 1,8 m (2)
9670	Adaptador en T
9059E	Manómetro

ACCESORIOS

N.º de pedido	Descripción
32118	Tornillo de ajuste
32698	Tornillo de ajuste
34758	Tornillo de ajuste
34510	Adaptador de empuje
34755	Adaptador de empuje
201923	Adaptador de empuje
8075	Juego de adaptadores de paso
8076	Juego de adaptadores de paso
8056	Juego de protectores de eje
679	Accesorio para extracción de polea
680	Accesorio para extracción de polea
1154	Accesorio extractor de juntas herméticas de cojinetes
1166	Accesorio extractor de juntas herméticas de cojinetes
1122	Accesorio extractor de cojinetes
1123	Accesorio extractor de cojinetes
1126	Accesorio extractor de cojinetes
1127	Accesorio extractor de cojinetes
1128	Accesorio extractor de cojinetes
1130	Accesorio extractor de cojinetes
34479	Adaptador reductor

EXTRACTORES

N.º de pedido	Descripción
1062	Capacidad de 17,5 toneladas. Extractor Bi-Direccional™ con patas de 419 mm
1070	Capacidad de 30 toneladas. Extractor Bi-Direccional™ con patas de 457 mm
1076	Capacidad de 50 toneladas. Extractor Bi-Direccional™ con patas de 610 mm
1066	Extractor hidráulico para 17,5 toneladas y de 3 mordazas
1074	Extractor hidráulico para 30 toneladas y de 3 mordazas
1080	Extractor hidráulico para 50 toneladas y de 3 mordazas
41224	Cabezal de extractor para 17,5 toneladas con 2 mordazas
41226	Cabezal de extractor para 30 toneladas con 2 mordazas
50449	Cabezal de extractor para 50 toneladas con 2 mordazas
1027	Extractor con combinación de 2-3 mordazas
1037	Extractor con combinación de 2-3 mordazas
1041	Extractor con combinación de 2-3 mordazas
43892	Mordazas largas (3) para 1037
30902	Mordazas largas (3) para 1041
32136	Mordazas largas (2) para 1154
1105	Patas de 572 mm para 1062
1106	Patas de 241 mm para 1062
1107	Patas de 114 mm para 1062
1109	Patas de 203 mm para 1070
1111	Patas de 711 mm para 1070
1113	Patas de 864 mm para 1070

ADAPTADORES ROSCADOS

N.º de pedido	Descripción
8005	5/8" – 18 H. x 3/8" – 16 M. (2)
8006	5/8" – 18 H. x 1/2" – 20 M. (2)
8007	5/8" – 18 H. x 1/2" – 13 M. (2)
8010	5/8" – 18 H. x 5/8" – 11 M. (2)
8012	1" – 14 H. x 5/8" – 18 M. (2)
8013	5/8" – 18 H. x 3/4" – 16 M. (2)
8015	5/8" – 18 H. x 3/4" – 10 M. (2)
8017	5/8" – 18 H. x 7/8" – 14 M. (2)
8018	5/8" – 18 H. x 7/8" – 9 M. (2)
8019	5/8" – 18 H. x 1" – 14 M. (2)
8020	1" – 8 H. x 5/8" – 18 M. (1)
8021	1" – 8 H. x 1" – 14 M. (1)
8023	1 1/4" – 12 H. x 1" – 14 M. (2)
8024	1 1/4" – 12 H. x 1 3/4" – 12 M. (2)
8025	1 1/4" – 7 H. x 5/8" – 18 M. (2)
8027	1 1/4" – 7 H. x 1" – 14 M. (2)
8028	1 5/8" – 5 1/2 H. x 1" – 8 M. (1)
8029	1 5/8" – 5 1/2 H. x 1" – 14 M. (1)
8036	1" – 14 H. x 1" – 14 H. (2)
8038	5/8" – 18 H. x 3/4" – 16 H. (2)
8044	Juego de adaptadores roscados hembra

ACCESORIOS

N.º de pedido	Descripción
24832	Tornillo de fuerza especial de extractor
24814	Manivela de velocidad
27198	Manivela de velocidad
29595	Manivela de velocidad
28228	Tapa roscada
201923	Adaptador de empuje
28229	Tapa roscada
28230	Tapa roscada

PRECAUCIÓN: Puede que no todos los artículos mostrados soporten el tonelaje total especificado. Ejemplo: Cuando se usa un accesorio con capacidad de 1 tonelada junto con un extractor para 7 toneladas, puede usarse la configuración solo con una fuerza de 1 tonelada.

Modelo mostrado:

PHP8H, PHP8R



Características

IDEAL PARA INSTALAR UNA AMPLIA VARIEDAD DE PIEZAS ENCAJADAS A PRESIÓN.

- Los impulsores de Power Team han sido sometidos a rigurosas pruebas para garantizar el máximo rendimiento y fiabilidad a la máxima capacidad.
- Estos sistemas impulsores están cubiertos por la garantía de por vida PowerThon™ exclusiva de Power Team, lo que le garantiza la máxima calidad y fiabilidad.

KITS DE EMPUJADORES DE COJINETES

- El kit de empujadores portátil incluye un extractor externo Lock-Jaw™, un extractor interno, un cilindro hidráulico y un accesorio para extracción de tres secciones, todo en una unidad compacta y ligera, completa con su estuche de transporte.

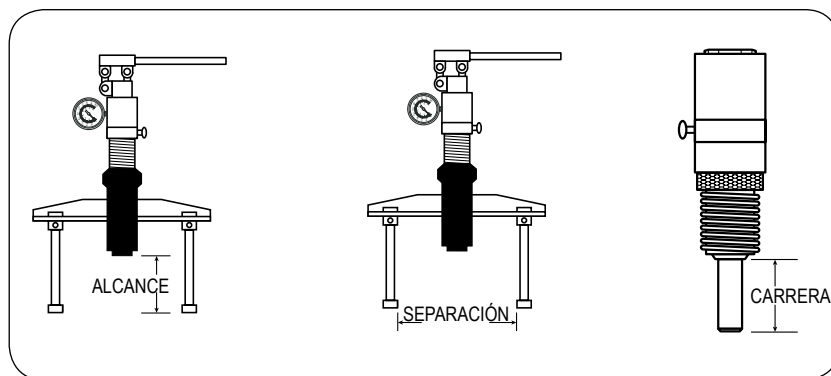
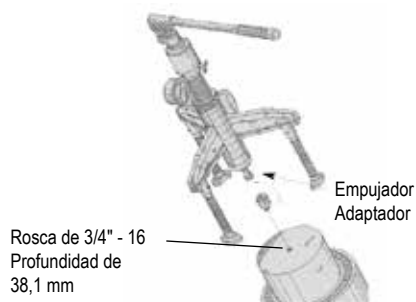

Información para pedido

N.º de pedido	Descripción	Capacidad del cilindro (toneladas)	Alcance (mm)	Separación (mm)	Carrera (mm)	Peso con el estuche (kg)
PHP8H	Impulsor hidráulico manual	8	55 - 385	58 - 270	82	33,5
PHP8R	Empujador hidráulico remoto	8	55 - 385	58 - 270	82	33,0
PHP8H-1	Manual-Hidráulico	8	55 - 385	58 - 270	82	53,0
PHP8R-1	Kit de empujadores-extractores hidráulicos remotos	8	55 - 385	58 - 270	82	52,0

INFORMACIÓN IMPORTANTE RELATIVA A LA SEGURIDAD: Power Team recomienda el uso de cubiertas de protección durante todas las operaciones de empuje. Para facilitar la claridad visual, mostramos las fotos de aplicaciones de impulsores sin estas protecciones.

Modelo mostrado:
PH553C



ENFORCER 55

- 1 El extractor puede armarse en configuraciones de 2 o 3 mordazas.
- 2 Las mordazas de accionamiento hidráulico permiten que el cilindro se mueva hacia dentro o hacia fuera para proporcionar un agarre seguro a la pieza de trabajo.
- 3 Sistema de elevación hidráulico para un posicionamiento sencillo y preciso del extractor.
- 4 Disposición de bomba dual única. La bomba de baja presión posiciona, retiene y abre las mordazas. La bomba de alta presión avanza y retrae el cilindro de empuje sin liberar las mordazas agarradas.
- 5 Las ruedas orientables del carro facilitan la movilidad.
- 6 Las ruedas grandes facilitan el movimiento del carro.
- 7 La función Super Lock-Jaw™ significa que cuanto más fuerte sea la tracción, mayor será el agarre de las mordazas del extractor. No se requieren cadenas ni jaulas para evitar que las mordazas del extractor se deslicen o salten fuera de la pieza que se está extrayendo.
- 8 Las protecciones en los puntos de compresión protegen al operador.
- 9 El extractor se puede montar en el carro a 90 grados a la derecha o a la izquierda de la línea central del carro del extractor, lo que permite su uso en espacios reducidos; por ejemplo, entre la maquinaria.
- 10 Las mordazas de extractor con diseño de centrado automático prensarán automáticamente la pieza de manera uniforme.
- 11 Elección de cilindro con una carrera de 169 mm o 337 mm.

Adaptadores de empuje

N.º de pedido	Cant. *	A (mm)	B (mm)
251002	1	69,9	69,9
350593 **	2	69,9	152,4
350594	1	69,9	76,2
350637	1	69,9	254,0

* Número de adaptadores suministrado con cada Enforcer.
** Solo 1 para unidades con 336 mm de carrera.

INFORMACIÓN IMPORTANTE RELATIVA A LA SEGURIDAD: Power Team recomienda el uso de cubiertas de protección durante todas las operaciones de empuje. Para facilitar la claridad visual, mostramos las fotos de aplicaciones de impulsores sin estas protecciones.

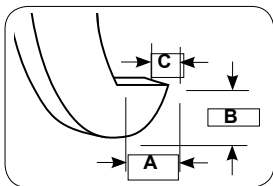

Información para pedido

N.º de pedido	Boquilla de la mordaza del extractor			Mín. Separación (mm)	Alcance Mín. Separación (mm)	Máx. Separación (mm)	Alcance Máx. Separación (mm)	Longitud total (mm)	Carrera del cilindro (mm)	Fuente de potencia Requisitos	Peso del producto (kg)
	A	B	C								
	(mm)	(mm)	(mm)								
PH553C-E220	22,4	31,8	47,8	101,6	559	1.219	356	2.286	159	230 V, 50 Hz, 15 amperios de capacidad	339
PH553C13-E220	22,4	31,8	47,8	101,6	381	1.219	178	2.286	337	230 V, 50 Hz, 15 amperios de capacidad	352
PH553CL-E220	22,4	31,8	47,8	63,5	829	1.149	737	2.591	159	230 V, 50 Hz, 15 amperios de capacidad	366
PH553C13-E220	22,4	31,8	47,8	63,5	651	1.149	559	2.591	337	230 V, 50 Hz, 15 amperios de capacidad	379

* Carro y extractor (anchura del carro: 813 mm)

Kit de conversión

Kit de conversión n.º 251468. El juego convierte la serie PH553C en la serie PH553CL. Las mordazas son 305 mm más largas. El kit contiene tres mordazas y seis correas con resguardos. Peso: 114 kg.



Nota: Se incluyen cuatro extensiones de cilindro (no aparecen en imagen). Las argollas de elevación incluidas (no aparecen en la imagen) permiten usar una grúa elevada para izar el conjunto completo.

Modelo mostrado:
PH1002

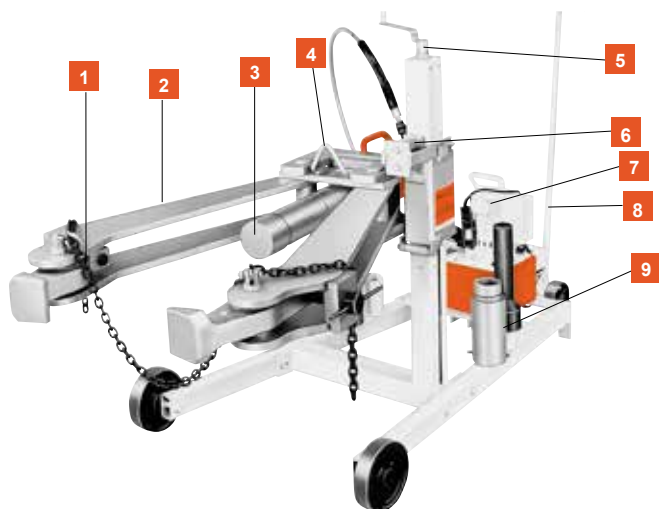

ENFORCER 100

- 1 Las mordazas ajustables significan que siempre se aplica la fuerza de extracción en una superficie plana. La cadena de retención mantiene las mordazas en su sitio durante la colocación.
- 2 La función Lock-Jaw™ significa que las mordazas agarran progresivamente más fuerte a medida que se aplica más fuerza de extracción.
- 3 El cilindro hidráulico de 100 toneladas es de simple efecto, del tipo con retroceso por muelle, con una presión máxima de trabajo de 700 bares.
- 4 La abrazadera de elevación permite elevar el extractor si el centro de la pieza de trabajo está a más de 914 mm de altura respecto al suelo.
- 5 El tornillo de ajuste permite al operario definir la posición vertical del extractor.
- 6 La función de carga por muelle significa que el Enforcer 100 se alinea automáticamente cuando las operaciones de extracción no están bien equilibradas.
- 7 La bomba hidráulica es una unidad de alta presión y 2 etapas controlada por un mando a distancia manual con cable de 7,6 metros.
- 8 La barra de remolque confiere al extractor mucha movilidad.
- 9 Los adaptadores de empuje tienen diámetros de 105 y 63,5 mm.



Un extractor ideal para acerías, minas, yacimientos petrolíferos, proyectos de servicios públicos, fábricas de papel, obras de construcción, vías férreas, talleres de líneas aéreas, astilleros o cualquier otro lugar en el que los equipos y maquinarias grandes presenten difíciles retos de mantenimiento.

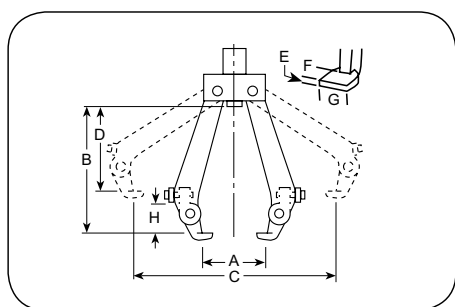

Extensiones de ariete

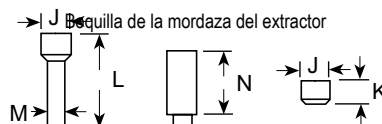

N.º de pedido	Adaptador Tipo	Cantidad incluida con extractor	J	K	L	M	N
			(mm)	(mm)	(mm)	(mm)	(mm)
44745	Empuje	1	105	—	343	63,5	—
44766	Ext.	4	105	—	—	—	203
303045	Empuje	1	105	79,4	—	—	—

EXTRACTOR UNIVERSAL «ENFORCER 100»

N.º de pedido	Descripción
PH1002-E220	Extractor hidráulico universal, 2 mordazas, 100 toneladas Incluye: Extractor de 2 mordazas Grip-O-Matic®, unidad PE552S-E220 de potencia eléctrica/hidráulica de 2 velocidades, cilindro hidráulico C10010C para 100 toneladas con 260 mm de carrera y seis adaptadores. Peso: 404 kg
PH1002J-E220	Igual que PH1002-E220, pero sin unidad de potencia hidráulica. Peso: 404 kg
PE552S-E220	Solo bomba. 0,84 kW, 220 voltios, 50 Hz, monofásica, consume 13 amperios a plena carga.

Nota: También disponible en E110

Información para pedido

N.º de pedido	Min. Separación	Alcance Min. Separación	Máx. Separación	Alcance Máx. Separación	Boquilla de la mordaza del extractor			Grosor máximo Pieza de trabajo	Vertical Carrera Ajuste	Longitud total	Máx. Grosor Pieza de trabajo	Diámetro de la rueda	Fuente de potencia Requisitos
	A	B	C	D	E	F	G						
	(mm)	(mm)	(mm)	(mm)	(mm)	(mm)	(mm)						
PH1002-E110	381	1067	1219	864	25,4	57,1	127	260	305 - 914	2388	305	260	220 V, 50 Hz, 13 amperios de capacidad
PH1002J													

Modelo mostrado:

PR3100J, PR3100S



Características

EXTRACTOR/INSTALADOR UNIVERSAL DE COJINETES DE RODILLOS LISOS AXIALES DE FERROCARRIL.

- Saque o instale rápidamente cojinetes de rodillos cónicos.
- Con modelos de eslinga y gato disponibles y dos bombas para elegir, usted puede adaptar la unidad a sus necesidades.
- Es el extractor estándar del sector en la mayor parte de los talleres de ruedas.
- Cada unidad dará servicio a una línea completa de cojinetes con tapas de extremo giratorias, desde la clase B hasta la GG.
- Diseñado en colaboración con los principales fabricantes de cojinetes.
- Operación rápida, sencilla y que solo requiere de una persona, que proporciona 100 toneladas de fuerza de tracción.
- Completamente portátil para facilitar su colocación donde más convenga y poder guardarlo para que no moleste.
- Cada unidad se entrega con un cilindro hidráulico para uso pesado de 100 toneladas, bomba de 700 bares con válvula de solenoide con mando a distancia, manómetro de presión hidráulica (11543), zapata de extracción y tubo de instalación.
- Certificado por la CSA (LR19814)



Nuestros extractores de cojinetes de rodillos son ideales para sustituir los difíciles cojinetes desgastados de vagones de transporte ferroviario.



La foto anterior muestra el extractor universal en posición sobre el conjunto de cojinete de rodillos, que está listo para su extracción.



Cubiertas de protección



Power Team tiene cubiertas de protección disponibles que pueden ofrecer protección ante lesiones a los usuarios y a otros si se produjera la rotura de alguna pieza. Para obtener más información, consulte la página 242.



PRECAUCIÓN

Power Team recomienda el uso de estas mantas protectoras durante todas las operaciones de empuje, extracción y elevación.

Información para pedido

N.º de pedido	Tipo de modelo	Tipo de cilindro	Tipo de válvula	kW	Fase de información de la bomba	Tensión
PR2100J-E220 †	Gato	Doble efecto	Solenoide	1,5 **	1	230 V*
PR3100J-E380 †	Gato	Doble efecto	Solenoide	2,2	3	400 V*
PR2100S-E220 †	Eslinga	Doble efecto	Solenoide	1,5	1	230 V*
PR3100S-E380 †	Eslinga	Doble efecto	Solenoide	2,2	3	400 V*

* Previamente cableado en fábrica para esta tensión. Hay otras tensiones disponibles previa solicitud.

** El de 2 CV, 115 voltios CA requiere servicio de 30 amperios.

† Equipado con manómetro hidráulico número 11543

► Información para pedido de herramientas

IMPORTANTE: Esta tabla de herramientas solo se refiere a las configuraciones AAR estándar para aplicaciones de vagones de carga. Para poder proporcionar los adaptadores necesarios para dar servicio técnico a cojinetes de alojamiento en locomotoras y vagones de pasajeros, así como a cojinetes métricos, debe proporcionarse a Power Team la siguiente información: nombre del fabricante de los cojinetes y número de diagrama de disposición general, tamaño del cojinete que debe recibir servicio técnico, nombre y ubicación del ferrocarril y números de pieza de los adaptadores que ya tiene, si actualmente posee un extractor/instalador.

Descripción de la herramienta	Clase y tamaño del conjunto de cojinetes - TBU y SP «Herramientas métricas»			
	120	130	140	150
Zapata de extracción, adaptador de inserción	351830	30512	30521	30520
Conjunto de tubo guía y tapa roscada.	253341	253342	253343	253344
Tapa roscada *	253339	253394	253339	253395
Adaptador del tubo guía	212247	21247	21247	21247
Anillo adaptador del tubo de instalación	253335	253336	253337	253338

* Los tornillos se suministran con el tubo guía y solo deben solicitarse como piezas de repuesto.

Descripción de la herramienta	Clase y tamaño del conjunto de cojinetes incluidos en el servicio técnico									
	Clase B 108 x 203	Clase C 127 x 229	Clase D 140 x 254	Clase E 152 x 279	Clase EE 140 Eje	Clase EE 152 Eje	Clase F 165 x 305	Clase G 178 x 305	Clase G 165 Eje	Clase GG 165 Eje
Zapata de extracción	420845 forma parte de la máquina básica - No solicite pedido							420846	420846	420846
Zapata de extracción, adaptador de inserción	30522	30512	30521	30520	30520	30519	30519	—	—	—
Conjunto de tubo guía y tapa roscada.	253313	253314	253317	253318	253316	253327	253320	253321	253319	253323
Tapa roscada *	253156	253349	253308	253155	253307	253308	253310	253326	253309	253309
Tubo guía, sin adaptador	23934	21248	21248	21247	21247	21247	21247	21247	21247	21247
Tubo de instalación	30416 forma parte de la máquina básica - No solicite pedido							30417	30417	30417
Anillo adaptador del tubo de instalación	21242	21258	21256-1	21255-1	21255-1	21257-1	21257-1	30586	30585	30585

* Los tornillos se suministran con el tubo guía y solo deben solicitarse como piezas de repuesto.

NOTA: Los adaptadores indicados arriba son para el servicio técnico a los siguientes conjuntos de cojinetes de rodillos: Brenco «Crown-Taper», New Departure-Hyatt «Hy-Roll Taper», SKF «Expediter» y Timken «AP».

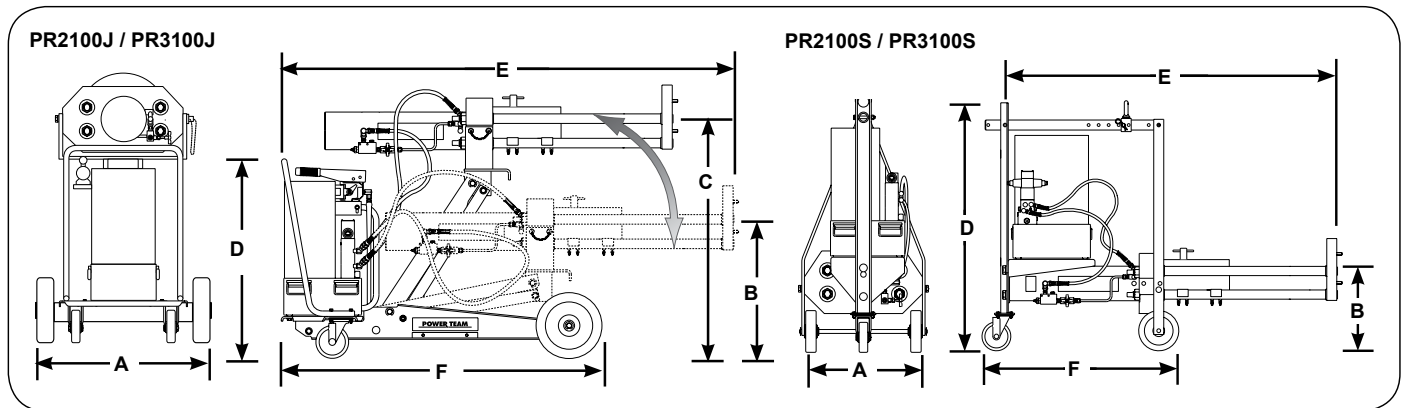

► Dimensiones técnicas

N.º de pedido	A	B	C	D	E	F	Carre- ra	Capacidad		Avance	Velocidad		Peso
								Extrac- ción (tone- ladas)	Inst. (tone- ladas)		Extrac- ción (mm/ min.)	Inst. (mm/min.)	
	(mm)	(mm)	(mm)	(mm)	(mm)	(mm)	(mm)	(tone- ladas)	(tone- ladas)	(mm/min.)	(mm/ min.)	(mm/min.)	(kg)
PR2100J	813	383	1059	912	1981	1493	394	100	68	900	81	113	528
PR3100J	813	383	1059	912	1981	1493	394	100	68	900	81	113	520
PR2100S	619	279	—	1283	1632	985	394	100	68	900	81	113	455
PR3100S	619	279	—	1283	1632	985	394	100	68	900	81	113	458

INSTALADOR UNIVERSAL DE JUNTAS HERMÉTICAS DE COJINETE



Este instalador se ajusta para adaptarse a las juntas herméticas de los cojinetes de 92 a 165 mm de diámetro exterior. Sustituye más de dos docenas de placas y empujadores. Simplemente ajuste las mordazas para adecuarlas al diámetro interior de la junta, bloquee las mordazas, coloque la nueva junta deslizándola e instálela con un martillo.

N.º de pedido	Descripción
7180	Instalador universal de juntas herméticas de cojinete Peso: 4,5 kg

MONTE SUS PROPIAS HERRAMIENTAS DE INSTALACIÓN «HECHAS A MEDIDA»



Estos conjuntos incluyen discos y mangos para conjuntos personalizados de instaladores de juntas con el fin de proporcionar una guía (y prevenir la desalineación), un espaciador (para que la fuerza se aplique en los puntos adecuados) y un instalador (para una distribución uniforme de la fuerza). Los discos tienen diámetros que varían entre 12,7 y 114,3 mm, en incrementos de 1,6 mm. Cada juego incluye una caja plástica práctica con bandeja precortada de herramientas.

N.º de pedido	Descripción
27793	JUEGO DE INICIO. Contiene mango y discos seleccionados especialmente para ofrecer los tamaños de instaladores que se necesitan más frecuentemente. Máxima utilidad con una inversión modesta. Peso: 1,8 kg



27797 Juego maestro
(no se incluye el tablero)

N.º de patente 4.429.447

N.º de pedido	Descripción
27794	JUEGO BÁSICO. ¡Amplia cobertura, baja inversión! Incluye 41 discos y dos mangos. Rango de tamaños: diámetros entre 12,7 y 76,2 mm. Peso: 10 kg
27795	JUEGO PARA GRANDES TRABAJOS. Se usa para dar servicio a componentes grandes. Con los 24 discos y el mango proporcionados podrá cubrir diámetros de entre 77,8 y 114,3 mm. Peso: 20,4 kg
27797	JUEGO MAESTRO. Para máxima cobertura. Incluye tres tamaños de mangos y todos los 65 discos incluidos en la tabla siguiente. Rango: diámetros entre 12,7 y 114,3 mm. Peso: 30,9 kg
212377	TABLERO ORGANIZADOR DE HERRAMIENTAS. Sirve para todos los componentes del juego maestro 27797. Herramientas no incluidas. Peso: 2,3 kg

DISCOS

N.º de pedido	Discos (mm)	N.º de pedido	Discos (mm)	N.º de pedido	Discos (mm)
27491	12,7	27512	46,0	27534	81,0
27492	14,2	27513 †	47,8	27535	82,6
27493 †	16,0	27514	49,3	27536	84,1
27494	17,5	27515	50,8	27537	85,9
27495 †	19,1	27516	52,3	27538	87,4
27496	20,6	27517	54,1	27539	88,9
27497 †	22,4	27518	55,6	27540	90,4
27498	23,9	27519	57,2	27541	92,2
27499 †	25,4	27520	58,7	27542	93,7
27500	26,9	27521	60,5	27543	95,3
27501 †	28,7	27522	62,0	27544	96,8
27502	30,2	27523	63,5	27545	98,6
27503 †	31,8	27524	65,0	27546	100,1
27504	33,3	27525	66,8	27547	101,6
27505 †	35,1	27526	68,3	27548	103,1
27506	36,6	27527	69,9	27549	104,9
27507 †	38,1	27528	71,4	27550	106,4
27508	39,6	27529	73,2	27551	108,0
27509 †	41,4	27530	74,7	27552	109,5
27510	42,9	27531	76,2	27553	111,3
27511 †	44,5	27532	77,7	27554	112,8
		27533	79,5	27555	114,3

COMPONENTES DEL JUEGO

N.º de pedido	Descripción
10012 †	1/4"-20 UNC X 22,2 mm *
10020 †	1/4"-20 UNC X 31,8 mm *
10854 †	1/4"-20 UNC X 44,5 mm
10855 †	1/4"-20 UNC X 70 mm *
12001 †	1/4"-20 UNC X 57,1 mm *
27487 †	Mango pequeño 127 x 19 mm de diámetro
27488	Mango mediano 152 x 41 mm de diámetro
27489	Mango grande 152 x 41 mm de diámetro
27490	Tubo de extensión
7350 †	Llave Allen



* Tornillo de cabeza hueca.

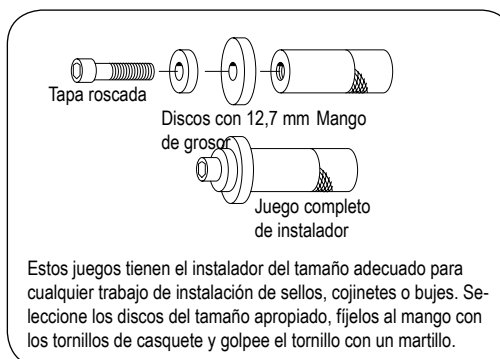

† Elementos contenidos en el juego de inicio 27793.

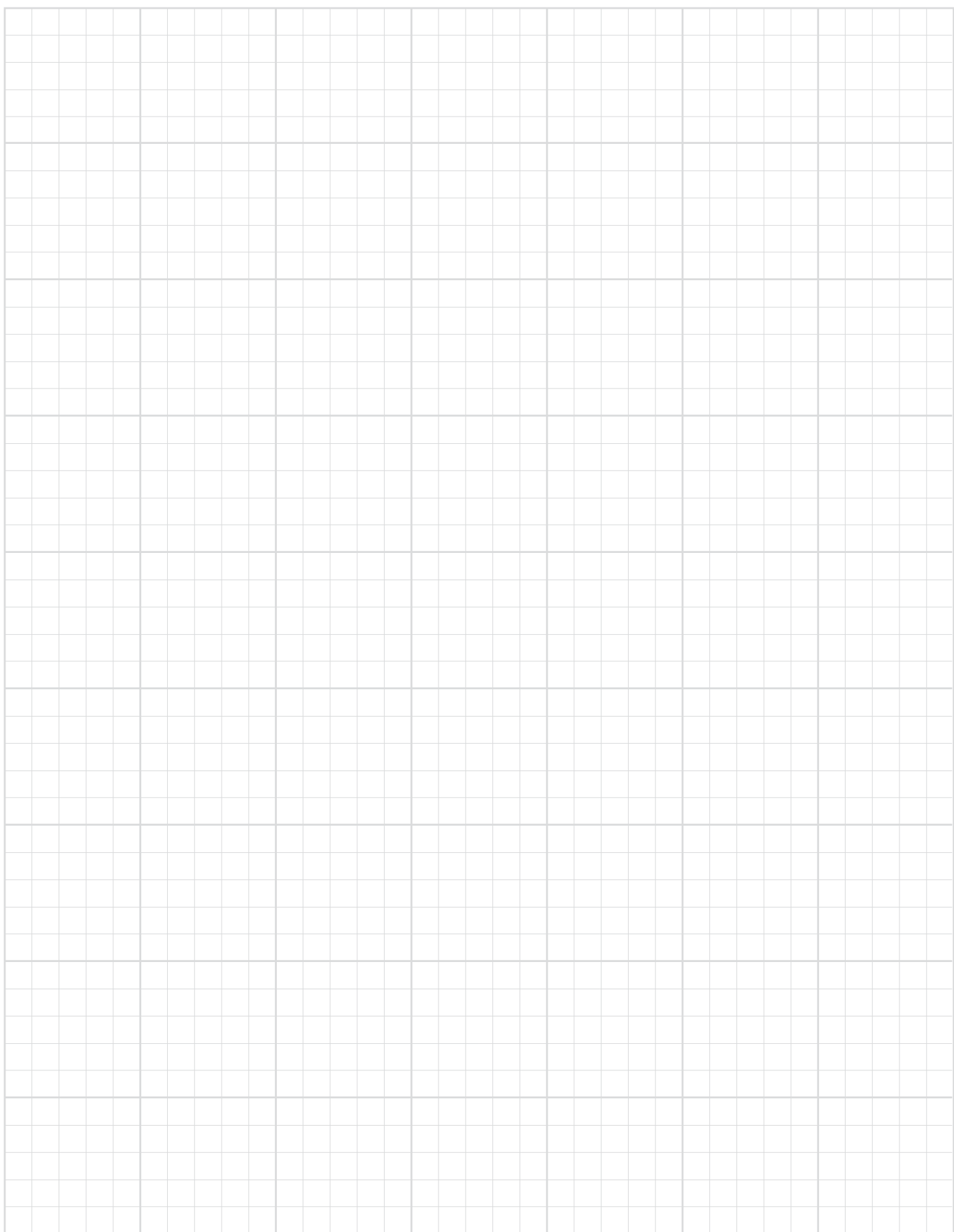

RECURSOS



PÓNGASE AL DÍA Y OBTENGA MÁS INFORMACIÓN SOBRE LOS PRODUCTOS DE POWER TEAM EN NUESTRA SECCIÓN DE RECURSOS

Power Team le proporciona el conocimiento necesario para sus retos en numerosos sectores en todo el mundo.

En la sección de recursos tendrá una variedad de herramientas disponibles para seleccionar y podrá obtener información relacionada con nuestros productos.

Power Team es una marca de SPX FLOW. Con base en Charlotte, Carolina del Norte, los novedosos productos de primera clase a nivel mundial que fabrica SPX FLOW representan soluciones de alto desarrollo tecnológico que contribuyen a satisfacer las necesidades de un mundo en constante evolución y una población cada vez mayor. Encontrará nuestras soluciones innovadoras en todas partes, desde fábricas de productos lácteos y centrales eléctricas a oleoductos y gaseoductos, así como en la red eléctrica y en los sistemas de cobro de billetes de autobús. En realidad, SPX FLOW está en cualquier lugar a donde mire. Ayudamos a nuestros clientes de todo el mundo a expandir y mejorar sus procesos de producción de alimentos y bebidas, así como de generación de electricidad y energía y producción industrial en general. SPX FLOW cotiza en la bolsa de Nueva York.





	Sección	Página(s)
 	Estándares de fabricación	267
	Descripción general de la garantía	268
	Conocimientos sobre seguridad de sistemas hidráulicos	269-270
	Conocimientos sobre aplicaciones	271-272
	Circuitos hidráulicos	273-274
	Conversiones de fórmulas	275-276
	Manual sobre la disposición del sistema	277-278
	Tabla de referencia de kits de juntas para cilindros	279-280
	Notas	281





El compromiso de SPX FLOW con la calidad, por medio de nuestra firma Power Team, salta a la vista en todo lo que hacemos: desde la recepción de las materias primas hasta la prestación de servicio técnico a nuestros clientes, incluso años después de la adquisición del producto. La marca Power Team está registrada conforme a la norma internacional de calidad ISO 9001, que exige el cumplimiento de estándares de gestión, administración, desarrollo de productos, fabricación y mejoras continuas. Nuestra certificación verifica que SPX FLOW ha adoptado y mantiene documentación relativa a los procesos, desde proveedores hasta clientes, inspección, manejo y formación. La norma ISO 9001 también estipula auditorías internas y externas con carácter periódico para asegurar que todos los aspectos del trabajo en relación con la calidad son objeto de un cuidadoso seguimiento.

ASME B30.1

Los cilindros hidráulicos de la marca Power Team cumplen con los criterios establecidos por la norma de la American Society of Mechanical Engineers ASME B30.1: Los cilindros son testados a un 125% de la presión establecida a carrera completa, y son inspeccionados para asegurar su funcionamiento y la ausencia de fugas.

ASME B40.1

Los manómetros Power Team de alta resistencia están diseñados conforme a las recomendaciones estipuladas por la norma ASME B40.1, Grado B, de la Sociedad Americana de Ingenieros Mecánicos.

Marcado CE

SPX FLOW se dedica al diseño, fabricación y comercialización de productos que satisfacen o superan las necesidades de nuestros clientes. La marca Power Team facilita una Declaración de incorporación (para maquinaria parcialmente terminada solamente), o una Declaración de conformidad, así como marcado CE para los productos que se encuentran dentro del ámbito de las directivas CE de la UE y que cumplen con al menos una de ellas. Nota: No todos los productos se encuentran dentro de dicho alcance, y, por lo tanto, no pueden ostentar el marcado CE. Si se requiere o se solicita un marcado CE, contacte con la fábrica para una aclaración y tenga en cuenta que debe solicitarse cuando se realiza un pedido de un producto.

CSA

Cuando se especifica en nuestros manuales y catálogos y en nuestro sitio web, las bombas eléctricas de Power Team cumplen con los requisitos de diseño, montaje y pruebas de la Canadian Standards Association. Nota: Si se requiere la certificación de la CSA, deberá solicitarse en el momento en que se realice el pedido de la bomba Power Team.

IJ100

Las mangueras de Power Team cumplen los criterios establecidos en la norma IJ100 del Material Handling Institute relativa a las mangueras hidráulicas. Según los procedimientos descritos en esta norma, la manguera hidráulica deberá reunir estas características:

Ofrecer una media de vida útil mínima de 30.000 ciclos funcionando a plena capacidad nominal.

Tener una presión de rotura mínima equivalente al menos al doble de la presión de servicio nominal.

NEMA

En los casos especificados en nuestros manuales y catálogos y en nuestro sitio web, los conjuntos de bombas eléctricas de Power Team cumplen los requisitos de diseño, montaje y pruebas de NEMA 12, una norma de la National Electrical Manufacturers Association relativa a los componentes eléctricos que se utilizan en cuanto a su resistencia a la humedad y al polvo. Nota: Si se requiere la certificación NEMA, deberá solicitarse en el momento en que se realice el pedido de la bomba Power Team.

Criterios de diseño de productos

Todos los componentes hidráulicos de la marca Power Team están diseñados y han sido probados para su uso seguro a una presión de trabajo máxima de 700 bares, a no ser que se especifique de otra manera en nuestros manuales, catálogos o página web.

Aseguramiento de calidad

Todos los cilindros hidráulicos de la marca Power Team están sujetos a comprobaciones de calidad durante la producción. Toda barra de acero es certificada y tiene trazabilidad del material desde la acería. Antes de salir de la fábrica, todos los cilindros se comprueban a una presión de 875 bares, excepto los de la serie RT, que se comprueban a 700 bares para asegurar su fiabilidad operativa.



«Power Team» es una marca comercial registrada de la división SPX FLOW Hydraulic Technologies de SPX FLOW Inc. («SPX FLOW»). Todos los productos y las piezas de Power Team, a excepción de los indicados abajo, están garantizados frente a defectos de material y fabricación durante toda la vida útil del producto o la pieza. (La vida útil del producto o pieza se define como el punto en el tiempo en que ya no funciona correctamente con seguridad debido al desgaste normal.) Los gatos inflables, cadenas, baterías, motores eléctricos, motores a gasolina, cuchillas y hojas de corte que se venden con los productos de Power Team no están incluidos en esta garantía, pero sí están cubiertos por una garantía limitada como se explica a continuación:

- Los gatos inflables y los componentes electrónicos tienen garantía contra defectos de materiales y fabricación durante un período de un año a partir de la fecha de compra.
- Los consumibles o accesorios, incluidas, sin limitación, cadenas, baterías, cuchillas y hojas de corte tienen garantía contra defectos de materiales y fabricación durante un período de un año a partir de la fecha de compra.
- Todos los motores eléctricos y motores a gasolina tienen su propia garantía separada emitida por el respectivo fabricante según los términos y condiciones indicados en su respectiva garantía.

Las garantías indicadas anteriormente no cubren el desgaste normal ni ningún producto o pieza que hayan sido utilizados hasta el desgaste o utilizados indebidamente, calentados, rectificadas o modificados de cualquier otro modo o hayan sido utilizados para un fin distinto a su propósito original o de un modo incompatible con las instrucciones indicadas acerca de su uso.

Para reclamar la garantía, devuelva el producto Power Team con portes prepagados a un centro de reparación Power Team autorizado o a la fábrica de SPX FLOW. Si SPX FLOW comprueba que algún producto o pieza fabricado por SPX FLOW presenta algún defecto, SPX FLOW, a su sola discreción, podrá elegir entre reparar o sustituir la pieza o el producto defectuoso, y lo devolverá a través del medio de transporte terrestre más adecuado con portes pagados. ESTE RECURSO SERÁ LA SOLUCIÓN EXCLUSIVA DISPONIBLE PARA CUALQUIER DEFECTO DE LAS PIEZAS O PRODUCTOS FABRICADOS Y VENDIDOS POR SPX FLOW, O PARA DAÑOS DERIVADOS DE CUALQUIER OTRA CAUSA, INCLUIDA, ENTRE OTRAS, LA NEGLIGENCIA DE SPX FLOW. SPX FLOW NO SERÁ RESPONSABLE EN NINGÚN CASO ANTE NINGÚN COMPRADOR POR DAÑOS CONSECUENTES O FORTUITOS DE CUALQUIER TIPO, YA SEA POR PRODUCTOS DEFECTUOSOS O NO CONFORMES, NEGLIGENCIA, EN BASE A LA RESPONSABILIDAD ESTRICTA O POR CUALQUIER OTRO MOTIVO.

La garantía PowerThon™ de SPX FLOW está expresamente limitada a quienes adquieran productos o piezas de Power Team para la reventa o uso en el transcurso normal de la actividad del comprador.

ESTA GARANTÍA ES EXCLUSIVA Y SPX FLOW NO OTORGA NINGUNA OTRA GARANTÍA DE NINGÚN TIPO, EXPRESA O IMPLÍCITA, CON RESPECTO A LOS PRODUCTOS QUE HAYA FABRICADO Y VENDIDO, NI EN CUANTO A SU COMERCIABILIDAD O IDONEIDAD PARA UN FIN CONCRETO O CUALQUIER OTRO ASPECTO. Ningún agente, empleado o representante de SPX FLOW está autorizado a vincular a SPX FLOW a ninguna afirmación, representación o garantía con respecto a los productos o las piezas de Power Team, excepto tal y como se expone aquí.

El propósito de esta solución exclusiva será ofrecer al comprador la reparación o sustitución de piezas o productos fabricados por SPX FLOW que presenten defectos de materiales o fabricación o que se hayan fabricado de forma negligente. No deberá considerarse que esta solución exclusiva haya errado su finalidad esencial mientras SPX FLOW esté dispuesto y capacitado para sustituir de la forma prescrita dichos productos o piezas con defectos.

Cualquier término incoherente que aparezca en los términos y condiciones estándar de SPX FLOW, o en otros documentos de condiciones o garantía de SPX FLOW, no se interpretarán para modificar o limitar esta garantía PowerThon™. Para evitar incertidumbre, esta garantía PowerThon™ es aplicable solamente a productos de Power Team y no se aplica a ningún otro producto de SPX FLOW.



Use un equipo de protección individual adecuado (EPI).



Lea todas las instrucciones.



No supere la carga nominal de cualquier bomba, herramienta o componente.

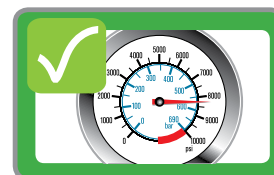

Inspeccione todos los componentes antes de usarlos. No utilice componentes desgastados o dañados. Devuelva el equipo o componente a un centro de reparación autorizado para su reparación o reemplazo.



Nunca modifique las válvulas de alivio internas.

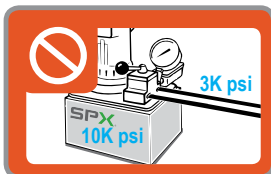

Tenga en cuenta las presiones del sistema. No utilice una bomba de 700 bares en un sistema con componentes para 207 bares (mangueras, herrajes, válvulas, herramientas, etc.).

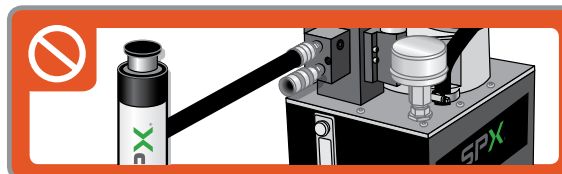
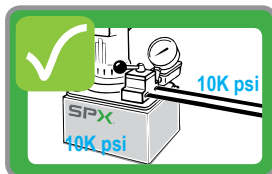

No utilice bombas diseñadas para llaves de apriete hidráulico o tensionadores con el fin de elevar cargas.



No llene excesivamente los depósitos de las bombas.

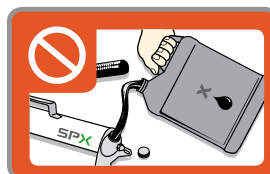

Utilice exclusivamente aceite de alta calidad como, por ejemplo, el aceite hidráulico SPX Power Team. La utilización del fluido incorrecto puede provocar daños en el equipo y fallos prematuros.

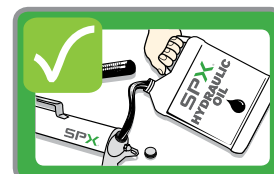

No utilice el mismo aceite en todos los equipos y en todos los entornos.

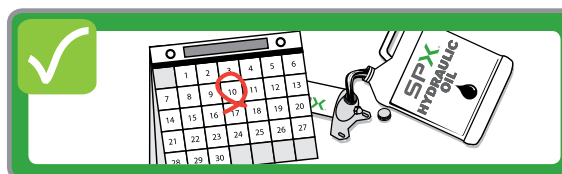

Cambie el aceite y/o los filtros a intervalos adecuados.

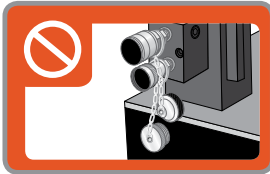

No ponga a funcionar la bomba si los acopladores están expuestos o no tienen tapa.

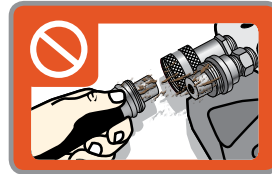
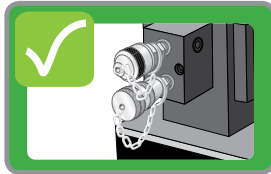

Limpie ambos extremos de los acopladores antes de montarlos.



No tuerce las mangueras hidráulicas.

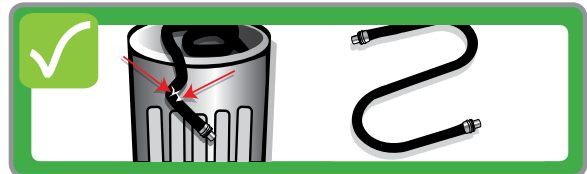

Reemplace las mangueras dañadas de inmediato.



Mantenga el equipo lejos de temperaturas excesivas. No efectúe trabajos de soldadura cerca de equipos sin protección.



Mantenga los acopladores con su tapa si no los está usando.



No pise las mangueras con vehículos ni coloque objetos sobre ellas.

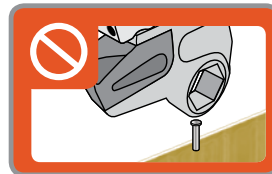

Use las herramientas únicamente para su finalidad prevista.

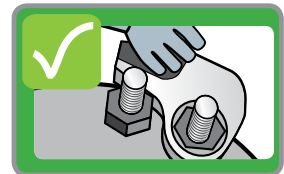

Mantenga las manos lejos de los puntos de atrapamiento.

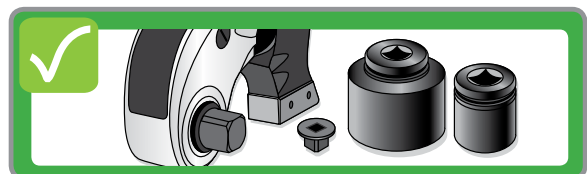
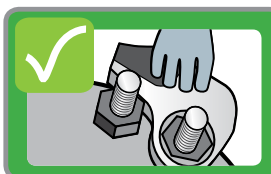

Utilice únicamente vasos y reductores de impacto de gran calidad con una capacidad de carga nominal y un factor de seguridad adecuados.

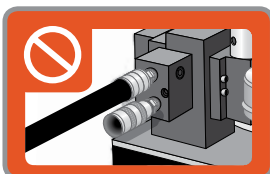

Conecte siempre a la bomba ambas mangueras de la llave de apriete hidráulico. No ponga a funcionar el sistema con solo una manguera conectada.

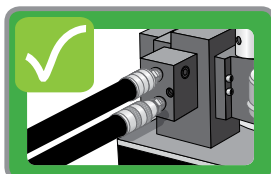

Utilice únicamente vasos y cabezales del tamaño correcto.





**Información destacada sobre aplicaciones/
industria**

Fábrica de cemento, fabricación

Situación:

El cliente solicitó un extractor de cojinete de 100 toneladas para uso industrial que funcionara con una fuente de alimentación de 50 Hz en una empresa global. La aplicación requería la extracción de cojinetes y engranajes, como parte del mantenimiento de ejes y piezas giratorias.

Solución:

Se suministra extractor de 100T n.º PTPH-100T-50-220



**Información destacada sobre aplicaciones/
industria**

Mantenimiento de vagones, vías

Situación:

El cliente necesita un método más fiable para elevar los vagones vacíos con el fin de instalar las ruedas. Los vagones están vacíos, pero es necesaria mucha rapidez para levantarlos. El producto estándar RJ100T37E era más lento de lo deseado por el cliente.

Solución:

Se modificó el producto RJ100T37E añadiéndole una bomba PE1204FR.

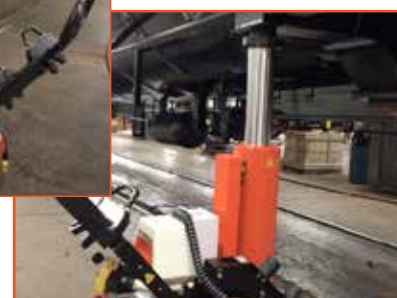

**Información destacada sobre aplicaciones/
industria**

Astilleros/reparación, transporte

Situación:

El cliente fabrica ejes de hélices para grandes buques militares (portaaviones, destructores, etc.) Al tener dificultades con la concentricidad de metales diferentes, que se hacían pedazos durante el proceso de soldadura, era necesario algo para mantenerlos unidos.

Solución:

Extractores 8-PH82K

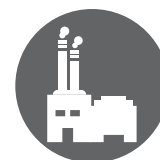

Información destacada sobre aplicaciones/ industria

Mantenimiento y fabricación de carretillas elevadoras

Situación:

Los técnicos de mantenimiento se estaban lesionando al levantar y colocar pesados gatos de suelo para tareas de mantenimiento rutinarias con maquinaria en carretillas elevadoras.

Solución:

Se suministra gato inflable IJ3615, mando de control remoto 350090 y dos mangueras 350208 de 0,7 m

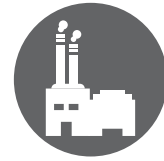

Información destacada sobre aplicaciones/ industria

Central eléctrica, energía

Situación:

El carbón incinerado se mezcla con agua y se transporta a través de varias tuberías hasta el depósito por medio de potentes bombas. Estas tuberías tienen bridas de diversos tamaños. Las bridas deben abrirse cada ciertos periodos de tiempo y se deben cambiar las juntas de estanqueidad.

Solución:

Juego de llaves de apriete hidráulico (TWHC1, TWHC3, PE45)



Información destacada sobre aplicaciones/ industria

Mina de cobre, minería

Situación:

El cliente necesitaba levantar esta estructura de 680 toneladas de forma sincronizada para sustituir el cojinete giratorio de seis toneladas de este cargador marítimo.

Solución:

Se suministra un sistema de control de movimiento y 3 cilindros con tuercas de bloqueo de 280 toneladas





Son innumerables la cantidad de aplicaciones posibles con los componentes hidráulicos de Power Team. Desde prensado, elevación de carga y aplicaciones con gatos, hasta instalaciones para producción o mantenimiento. Los diagramas son de típicas unidades eléctricas/hidráulicas. Hay disponibilidad de bombas eléctricas, neumáticas o accionadas por gasolina

Cilindros de simple efecto o cilindros en el circuito, controlados por una válvula montada en bomba.

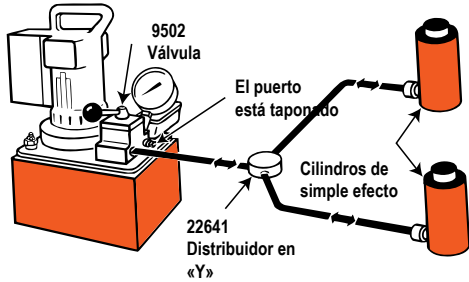

Cilindro o cilindros de doble efecto en el circuito, controlados por una válvula montada en bomba.

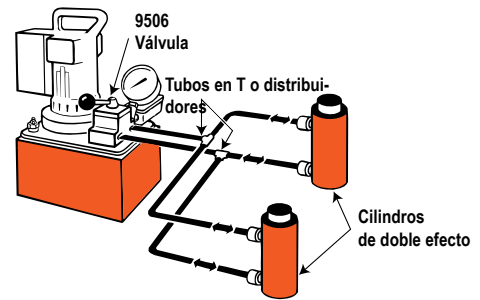

Cilindro de simple efecto controlado por una válvula montada de forma remota.

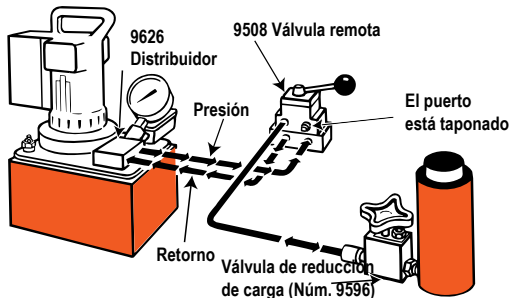

Cilindros de doble efecto controlados por una válvula montada de forma remota.

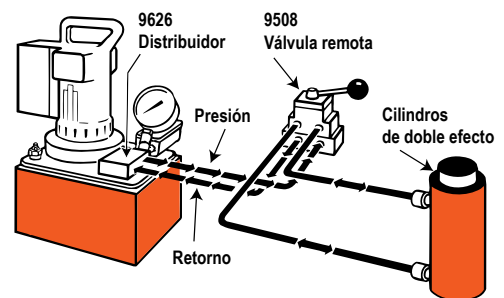

Cilindros de simple efecto con válvula de secuencia que controla los circuitos de los cilindros primario y secundario.

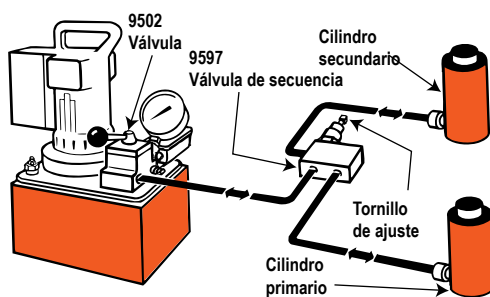

Cilindros de doble efecto con válvula de secuencia que controla los circuitos de los cilindros primario y secundario.

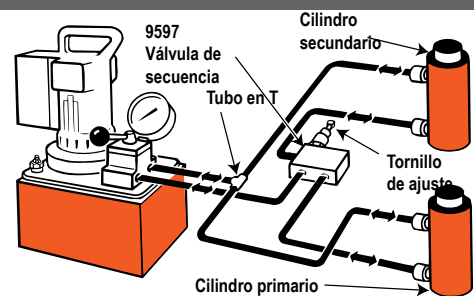



Componentes de circuitos hidráulicos

- 1 **Cilindro:** aplica la fuerza hidráulica.
- 2 **Bomba:** un dispositivo para convertir la energía mecánica en energía de fluidos (hidráulica).
- 3 **Válvula direccional:** controla la dirección del fluido hidráulico en el sistema.
- 4 **Manómetro:** mide la presión (PSI, o libras por pulgada cuadrada) y/o la fuerza.
- 5 **Manguera:** transporta el fluido hidráulico.
- 6 **Distribuidor:** permite la distribución de fluido hidráulico desde un origen hasta varios cilindros. (9617)
- 7 **Conector oscilante:** permite la alineación apropiada de las válvulas y/o los manómetros. Se usa cuando no se pueden girar las unidades que se están conectando. (9675)
- 8 **Acoplamiento rápido:** los semiacopladores de manguera y de cilindro se usan para conexión rápida y para comprobación del caudal de los fluidos cuando están separados. (9797 y 9798)
- 9 **Válvula de cierre:** regula el caudal de fluido hidráulico que va a los cilindros y viene de estos. (9642 o 9644)
- 10 **Válvula de descenso de carga:** permite el descenso medido de la carga y proporciona seguridad cuando se necesita sujetar la carga durante un tiempo prolongado. (9596)
- 11 **Adaptador para medidor en T:** permite instalar el manómetro o el medidor tonelaje en cualquier parte del sistema hidráulico. (9670)
- 12 **Tapón de tubería:** para bloquear puertos no usados en el sistema. (9687)

Sistema básico de simple efecto con una bomba de mano, manómetro, manguera, varias válvulas de cierre, válvulas de descenso de carga y varios cilindros.

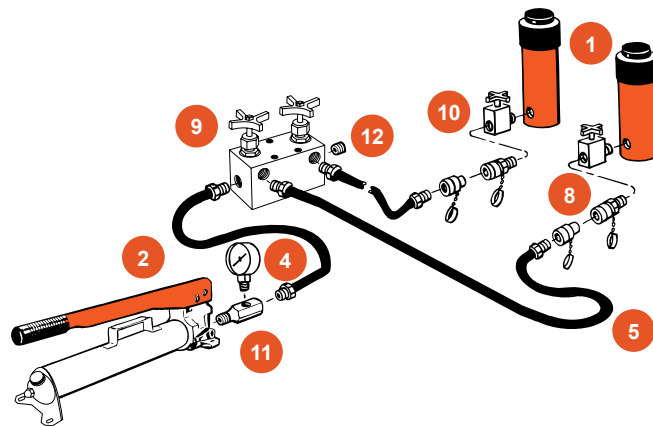

Sistema básico de doble efecto con una bomba eléctrica/hidráulica, válvulas de cierre, válvulas de descenso de carga y varios cilindros de doble efecto.

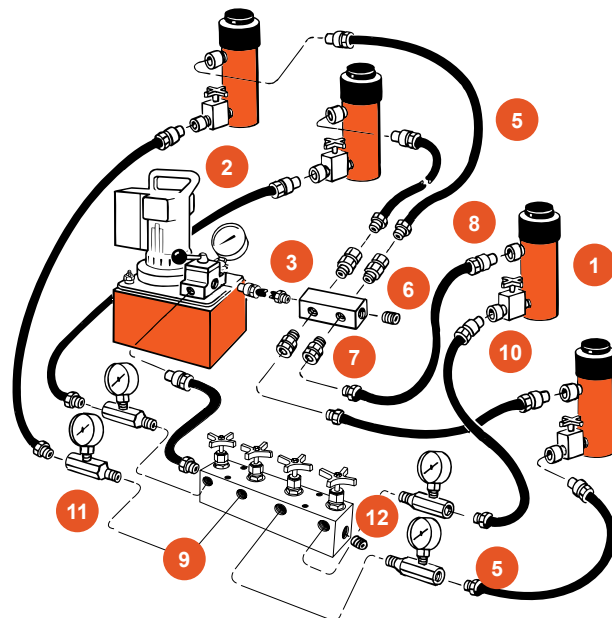



FRACCIÓN	DECIMALES	MILÍMETROS	FRACCIÓN	DECIMALES	MILÍMETROS
1/64	0,015625	0.397	33/64	0,515625	13.097
1/32	0,03125	0.794	17/32	0,53125	13.494
3/64	0,046875	1.191	35/64	0,546875	13.891
1/16	0,0625	1.588	9/16	0,5625	14.288
5/64	0,078125	1.984	37/64	0,578125	14.684
3/32	0,09375	2.381	19/32	0,59375	15.081
7/64	0,109375	2.778	39/64	0,609375	15.478
1/8	0,1250	3.175	5/8	0,6250	15.875
9/64	0,140625	3.572	41/64	0,640625	16.272
5/32	0,15625	3.969	21/32	0,65625	16.669
11/64	0,171875	4.366	43/64	0,671875	17.066
3/16	0,1875	4.763	11/16	0,6875	17.463
13/64	0,203125	5.159	45/64	0,703125	17.859
7/32	0,21875	5.556	23/32	0,71875	18.256
15/64	0,234375	5.953	47/64	0,734375	18.653
1/4	0,2500	6.350	3/4	0,7500	19.050
17/64	0,265625	6.747	49/64	0,765625	19.447
9/32	0,28125	7.144	25/32	0,78125	19.844
19/64	0,296875	7.541	51/64	0,796875	20.241
5/16	0,3125	7.938	13/16	0,8125	20.638
21/64	0,328125	8.334	53/64	0,828125	21.034
11/32	0,34375	8.731	27/32	0,84375	21.431
23/64	0,359375	9.128	55/64	0,859375	21.828
3/8	0,3750	9.525	7/8	0,8750	22.225
25/64	0,390625	9.922	57/64	0,890625	22.622
13/32	0,40625	10.319	29/32	0,90625	23.019
27/64	0,421875	10.716	59/64	0,921875	23.416
7/16	0,4375	11.113	15/16	0,9375	23.813
29/64	0,453125	11.509	61/64	0,953125	24.209
15/32	0,46875	11.906	31/32	0,96875	24.606
31/64	0,484375	12.303	63/64	0,984375	25.003
1/2	0,5000	12.700	1	1,000	25.400

NOTA: 1 mm = 0,03937" 0,001" = 0,0254 mm



	MULTIPLIQUE UNIDAD DEL SI*	POR FACTOR DE CONVERSIÓN	PARA OBTENER O MUL- TIPPLICAR UNIDAD DISTINTA AL SI	POR FACTOR DE CONVERSIÓN	PARA OBTENER UNIDAD DEL SI*
LONGITUD	Milímetros (mm)	X 0,03937	= pulgada	X 25,4	= mm (1 pulgada = 25,4 mm exactamente)
	Centímetro (cm) 10 mm	X 0,3937	= pulgada	X 2,54	= cm
	Metro (m) 1000 mm	X 3,28	= pie	X 0,305	= m
	metro (m)	X 1,09	= yarda	X 0,914	= m
	kilómetro (km) 1000 m	X 0,62	= milla	X 1,61	= km
ÁREA	milímetros cuadrados (mm ²)	X 0,00155	= in ²	X 645	= mm ²
	centímetro cuadrado (cm ²)	X 0,155	= in ²	X 6,45	= cm ²
	metro cuadrado (m ²)	X 10,8	= pie ²	X 0,0929	= m ²
	metro cuadrado (m ²)	X 1,2	= yarda ²	X 0,836	= m ²
	hectárea (ha) 10.000 m ²	X 2,47	= acre	X 0,405	= ha
	kilómetro cuadrado (km ²)	X 0,39	= milla ²	X 2,59	= km ²
VOLUMEN	centímetro cúbico (cm ³)	X 0,061	= in ³	X 16,4	= cm ³
	litro (l)	X 61	= in ³	X 0,016	= l
	mililitro (ml)	X 0,034	= onza líquida	X 29,6	= ml (1 ml = 1 cm ³)
	litro (l) 1000 ml	X 1,06	= cuarto de galón	X 0,946	= l
	litro (l)	X 0,26	= galón	X 3,79	= l
	metro cúbico ³ (m ³) 1000 l	X 1,3	= yarda ³	X 0,76	= m ³
MASA	Gramo (g)	X 0,035	= onza	X 28,3	= g
	kilogramo (kg) 1000 g	X 2,2	= libra	X 0,454	= kg
	tonelada métrica (t) 1000 kg	X 1,1	= tonelada (corta)	X 0,907	= t
FUERZA	Newton (N)	X 0,225	= libra	X 4,45	= N
	kilo-newton (kN)	X 225	= libra	X 0,00445	= kN
	newton metro (N m)	X 8,9	= lb in	X 0,113	= N m
	newton metro (N m)	X 0,74	= lb ft	X 1,36	= N m
PRESIÓN	kilopascal (kPa)	X 4,0	= in H ₂ O	X 0,249	= kPa
	kilopascal (kPa)	X 0,30	= in Hg	X 3,38	= kPa
	kilopascal (kPa)	X 0,145	= psi	X 6,89	= kPa
	megapascal (MPa)	X 145	= psi	X 0,00689	= MPa
	bar	X 14,5	= psi	X 0,0680	= bar
POTENCIA	kilovatio (kW)	X 1,34	= C.V.	X 0,746	= kW
	kilovatio (kW)	X 0,948	= Btu/s	X 1,055	= kW
	vatio (W)	X 0,74	= pie lb/s	X 1,36	= W
CAUDAL	cm ³ /min	X 0,061	= in ³ /min	X 16,4	= cm ³ /min
	litros/min	X 0,2642	= GPM	X 3,785	= litros/min

* SISTEMA INTERNACIONAL (SISTEMA MÉTRICO MODERNO)



La selección del equipo apropiado para su aplicación se puede realizar siguiendo estos tres pasos:

1) Comprender los «puntos problemáticos» del trabajo



2) Asociar la «aplicación» a una función



EXTRACCIÓN
EMPUJE
- / → CORTE
← / → SEPARACIÓN

3) Seleccionar la herramienta correcta para la función necesaria



PASO 1: Determine el tipo de elevación o herramienta necesaria para su aplicación.

- ¿Elevación de un solo punto o de varios puntos?
- ¿Carga equilibrada o desequilibrada?
- ¿Carga guiada o no guiada?
- ¿Extracción, prensado, perforación, separación o torsión?

PASO 2: Elija el cilindro o herramienta que sea adecuado para su aplicación específica.

- Determine cuál será la fuerza necesaria. (Power Team recomienda utilizar el 80 % de la capacidad y carrera nominales para maximizar el rendimiento y la seguridad del producto).
- Determine la cantidad total de aceite necesario para cada cilindro y/o herramienta.
- Determine la altura en posición cerrada, el requisito de carrera y las dimensiones de diámetro admisibles.
- Requisito de empuje y/o extracción. Para cilindros de simple efecto, con retorno de carga, retorno por muelle o cilindros hidráulicos de doble efecto accionados de las dos formas.

PASO 3: Elija la fuente de bomba adecuada para su aplicación, sobre la base de los requisitos de cilindro/ herramientas y aceite/velocidad:

- ¿Cuál es la máxima presión operativa del sistema que va a necesitar?
- ¿Qué volumen de aceite se va a necesitar? Añada todos los requisitos de volumen de cilindros y/o herramientas y agregue 1 pulgada cúbica por cada 1,66 pies de manguera.
- ¿Cuál es la fuente preferida de potencia? (manual, aire, electricidad o gasolina) Si se selecciona bomba manual, elija entre velocidad única y dos velocidades.
- ¿Es necesario que sea portátil? (tenga en cuenta el peso y el tamaño)





Número de pedido de cilindro	Kit de juntas*	Kit de juntas Viton™	Número de pedido de cilindro	Kit de juntas*	Kit de juntas Viton™	Número de pedido de cilindro	Kit de juntas*	Kit de juntas Viton™	Número de pedido de cilindro	Kit de juntas*	Kit de juntas Viton™
C51C	300404	300210	R1502C	300676	—	R10010L	300675	—	RD10013	300120	—
C53C	300404	300210	R1506C	300676	—	R1502L	300676	—	RD10020	300120	—
C55C	300404	300210	R15010C	300676	—	R1506L	300676	—	RD1506	300007	—
C57C	300404	300210	R2002C	300677	—	R15010L	300676	—	RD15013	300007	—
C59C	300404	300210	R2006C	300677	—	R2002L	300677	—	RD15018	300007	—
C101C	300116	300211	R20010C	300677	—	R2006L	300677	—	RD2006	300008	—
C102C	300116	300211	R2802C	300678	—	R2008L	300677	—	RD20013	300008	—
C104C	300116	300211	R2806C	300678	—	R20010L	300677	—	RD3006	300466	—
C106C	300116	300211	R28010C	300678	—	R2802L	300678	—	RD30013	300466	—
C108C	300116	300211	R3552C	300679	—	R2806L	300678	—	RD4006	300467	—
C1010C	300116	300211	R3556C	300679	—	R28010L	300678	—	RD40013	300467	—
C1012C	300116	300211	R35510C	300679	—	R3552L	300679	—	RD5006	300468	—
C1014C	300116	300211	R4302C	300680	—	R3556L	300679	—	RD50013	300468	—
C1016C	300116	300211	R4306C	300680	—	R35510L	300679	—	RDG552	3000906	—
C151C	300453	300471	R43010C	300680	—	R4302L	300680	—	RDG554	3000906	—
C152C	300453	300471	R5652C	300681	—	R4306L	300680	—	RDG556	3000906	—
C154C	300453	300471	R5656C	300681	—	R43010L	300680	—	RDG558	3000906	—
C156C	300453	300471	R56510C	300681	—	R5652L	300681	—	RDG5510	3000906	—
C158C	300453	300471	R1002D	300928	—	R5656L	300681	—	RDG5512	3000906	—
C1510C	300453	300471	R1006D	300928	—	R56510L	300681	—	RDG5513	3000906	—
C1512C	300453	300471	R10010D	300928	—	RA202	300631	—	RDG5514	3000906	—
C1514C	300453	300471	R1502D	300929	—	RA204	300631	—	RDG752	3000908	—
C1516C	300453	300471	R1506D	300929	—	RA206	300631	—	RDG754	3000908	—
C251C	300147	300213	R15010D	300929	—	RA302	300632	—	RDG756	3000908	—
C252C	300147	300213	R2002D	300930	—	RA304	300632	—	RDG758	3000908	—
C254C	300147	300213	R2006D	300930	—	RA306	300632	—	RDG7510	3000908	—
C256C	300147	300213	R20010D	300930	—	RA552	300391	—	RDG7512	3000908	—
C258C	300147	300213	R2802D	300931	—	RA554	300391	—	RDG7513	3000908	—
C2510C	300147	300213	R2806D	300931	—	RA556	300391	—	RDG7514	3000908	—
C2512C	300147	300213	R28010D	300931	—	RA5510	300391	—	RDG1002	3000876	—
C2514C	300147	300213	R3552D	300932	—	RA1002	300444	—	RDG1004	3000876	—
C552C	300114	300215	R3556D	300932	—	RA1006	300444	—	RDG1006	3000876	—
C554C	300114	300215	R35510D	300932	—	RA10010	300444	—	RDG1008	3000876	—
C556C	300114	300215	R4302D	301047	—	RA556L	300395	—	RDG10010	3000876	—
C5510C	300114	300215	R4306D	301047	—	RA1006L	300396	—	RDG10012	3000876	—
C5513C	300114	300215	R43010D	301047	—	RD106	300017	—	RDG10013	3000876	—
C756C	300647	300846	R5652D	300681	—	RD1010	300017	—	RDG10014	3000876	—
C7513C	300647	300846	R5656D	300681	—	RD256	300018	—	RDG1502	3000881	—
C1002C	300112	300216	R56510D	300681	—	RD2514	300018	—	RDG1504	3000881	—
C1006C	300112	300216	R552L	300674	—	RD556	300005	—	RDG1506	3000881	—
C10010C	300112	300216	R556L	300674	—	RD5513	300005	—	RDG1508	3000881	—
C55CBT	300404	300210	R5510L	300674	—	RD5518	300005	—	RDG15010	3000881	—
C106CBT	300116	300211	R1002L	300675	—	RD8013	300410	—	RDG15012	3000881	—
C256CBT	300147	300213	R1006L	300675	—	RD1006	300120	—	RDG15013	3000881	—

Viton™ es una marca comercial o marca registrada de The Chemours Company

* Con cada cilindro se suministran juntas de nitrilo.



Número de pedido de cilindro	Kit de juntas*	Kit de juntas Viton™	Número de pedido de cilindro	Kit de juntas*	Kit de juntas Viton™	Número de pedido de cilindro	Kit de juntas*	Kit de juntas Viton™	Número de pedido de cilindro	Kit de juntas*	Kit de juntas Viton™
RDG15014	3000881	—	RDG6008	3000901	—	RGG2504	3001051	—	RH123	300576	—
RDG2002	3000891	—	RDG60010	3000901	—	RGG2506	3001051	—	RH202	300615	—
RDG2004	3000891	—	RDG60012	3000901	—	RGG2508	3001051	—	RH203	300069	300222
RDG2006	3000891	—	RDG60013	3000901	—	RGG25010	3001051	—	RH206	300615	—
RDG2008	3000891	—	RDG60014	3000901	—	RGG25012	3001051	—	RH302	300037	300223
RDG20010	3000891	—	RGG556	3001016	—	RGG25013	3001051	—	RHA306	300867	300868
RDG20012	3000891	—	RGG558	3001016	—	RGG25014	3001051	—	RH306	300037	300223
RDG20013	3000891	—	RGG5510	3001016	—	RGG3002	3001022	—	RH503	300059	300225
RDG20014	3000891	—	RGG5512	3001016	—	RGG3004	3001022	—	RH603	300477	300476
RDG2502	3000911	—	RGG5513	3001016	—	RGG3006	3001022	—	RH606	300477	300476
RDG2504	3000911	—	RGG5514	3001016	—	RGG3008	3001022	—	RH1003	300485	300585
RDG2506	3000911	—	RGG752	3001049	—	RGG30010	3001022	—	RH303	300077	300224
RDG2508	3000911	—	RGG754	3001049	—	RGG30012	3001022	—	RH306D	300822	300224
RDG25010	3000911	—	RGG756	3001049	—	RGG30013	3001022	—	RH3010	300625	—
RDG25012	3000911	—	RGG758	3001049	—	RGG30014	3001022	—	RHA604D	300269	300226
RDG25013	3000911	—	RGG7510	3001049	—	RGG4002	3001023	—	RH605	300269	300226
RDG25014	3000911	—	RGG7512	3001049	—	RGG4004	3001023	—	RH6010	300626	—
RDG3002	3000920	—	RGG7513	3001049	—	RGG4006	3001023	—	RH1001	300927	—
RDG3004	3000920	—	RGG7514	3001049	—	RGG4008	3001023	—	RH1006	300295	300227
RDG3006	3000920	—	RGG1002	3001018	—	RGG40010	3001023	—	RH10010	300629	—
RDG3008	3000920	—	RGG1004	3001018	—	RGG40012	3001023	—	RH1505	300154	—
RDG30010	3000920	—	RGG1006	3001018	—	RGG40013	3001023	—	RH1508	300583	—
RDG30012	3000920	—	RGG1008	3001018	—	RGG40014	3001023	—	RH2008	300582	—
RDG30013	3000920	—	RGG10010	3001018	—	RGG5002	3001024	—	RLS50	300454	—
RDG30014	3000920	—	RGG10012	3001018	—	RGG5004	3001024	—	RLS100	300455	—
RDG4002	3000903	—	RGG10013	3001018	—	RGG5006	3001024	—	RLS200	300456	—
RDG4004	3000903	—	RGG10014	3001018	—	RGG5008	3001024	—	RLS300	300457	—
RDG4006	3000903	—	RGG1502	3001019	—	RGG50010	3001024	—	RLS500S	300458	—
RDG4008	3000903	—	RGG1504	3001019	—	RGG50012	3001024	—	RLS750S	300459	—
RDG40010	3000903	—	RGG1506	3001019	—	RGG50013	3001024	—	RLS1000S	300460	—
RDG40012	3000903	—	RGG1508	3001019	—	RGG50014	3001024	—	RLS1500S	300461	—
RDG40013	3000903	—	RGG15010	3001019	—	RGG6002	3001025	—	RP25	300628	—
RDG40014	3000903	—	RGG15012	3001019	—	RGG6004	3001025	—	RP55	300627	—
RDG5002	3000921	—	RGG15013	3001019	—	RGG6006	3001025	—	RSS101	300010	—
RDG5004	3000921	—	RGG15014	3001019	—	RGG6008	3001025	—	RSS202	300011	—
RDG5006	3000921	—	RGG2002	3001050	—	RGG60010	3001025	—	RSS302	300297	—
RDG5008	3000921	—	RGG2004	3001050	—	RGG60012	3001025	—	RSS502	300292	—
RDG50010	3000921	—	RGG2006	3001050	—	RGG60013	3001025	—	RSS1002	300293	—
RDG50012	3000921	—	RGG2008	3001050	—	RGG60014	3001025	—	RSS2503	—	—
RDG50013	3000921	—	RGG20010	3001050	—	RH102	300071	300221	RSS1002D	300578	—
RDG50014	3000921	—	RDG20012	3001050	—	RH108	300071	300221	RT172	300358	—
RDG6002	3000901	—	RGG20013	3001050	—	RH120	300657	—	RT302	300359	—
RDG6004	3000901	—	RGG20014	3001050	—	RH121	300576	—	RT503	300360	—
RDG6006	3000901	—	RGG2502	3001051	—	RH121T	300576	—	RT1004	300024	—

Viton™ es una marca comercial o marca registrada de The Chemours Company

* Con cada cilindro se suministran juntas de nitrilo.

ACADEMIA DE FORMACIÓN POWER TEAM

El mantenimiento y la reparación de equipos de minería puede ser una tarea engorrosa, cuente con herramientas y equipos Power Team para hacer el trabajo de forma segura y eficiente, manteniendo su tiempo de inactividad al mínimo.

Nuestras herramientas se utilizan en una variedad de tareas para apoyar virtualmente cualquier aplicación MRO. Busque la experiencia de Power Team y soporte técnico para realizar una variedad de funciones y simplificar su tarea mientras aumenta su seguridad.

Nuestra amplia cartera de productos de soluciones le permitirá hacer:

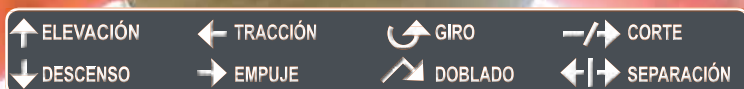

Power Team ofrece una gama de clases para ayudarte con seguridad a operar y mantener sus herramientas.



Entrenamiento de Seguridad en el lugar

La seguridad en el lugar de trabajo debe ser una importante prioridad para asegurar que la alta presión de las herramientas hidráulicas utilizadas están de acuerdo con los procedimientos de seguridad recomendados.

Entrenamiento de Seguridad Power Team

Mantener los productos Power Team en buen funcionamiento mejora la condición, eficiencia y prolonga la vida de servicio. Este seminario explica los métodos adecuados para mantener funcionando los productos de Power Team en los niveles más altos de rendimiento y fiabilidad. Los temas incluyen comprensión de los circuitos hidráulicos, mantenimiento del producto, solución de problemas, y reparaciones en campo.

Los seminarios de tres y cinco días están estructurados para satisfacer los requisitos de conocimiento de su producto. Los horarios de las clases están publicados en powerteam.com. Contacte con su gerente de ventas de distrito para más información.

>Power Team®

CENTROS GLOBALES DE ATENCIÓN AL CLIENTE

Sede de América del Norte

5885 11th Street
Rockford, IL 61109
EE.UU.

Servicio atención al cliente /

Entrada de pedidos

Tel: +1 800 541 1418
Fax: +1 800 288 7031

Servicios Técnicos

Tel: +1 800 477 8326
Fax: +1 800 765 8326

Sede central en Europa

Albert Thijsstraat 12
6471 WX Eygelshoven
Los Países Bajos
Tel: +31 45 567 8877

infoeurope@powerteam.com

Sede en SEA

20 Pioneer Crescent #06-01
West Park BizCentral
Singapur 628555
Tel: +65 6264 4366
Fax: +65 6265 9133
infoasia@powerteam.com

Sede central en China

7F Treasury Building
1568 Huashan Road
Shanghai, 200052 China
Tel: +86 21 2208 5888
Fax: +86 21 2208 5682

infochina@powerteam.com

Sede central en India

Survey No. 275
Odhav road
Odhav, Ahmedabad - 382 415
Gujarat - India
Tel: +91 99099 85454
india@powerteam.com

Sede central en Australia

Quad 2, 6 Parkview Drive
Homebush Bay, NSW 2127
Australia

Tel: +61 3 9589 9222
Fax: +61 02 9763 7888
ft.aus.cs@spxflow.com

Distribuido por:

visítenos en powerteam.com para obtener más información



>Power Team®

SPX FLOW, Inc. se reserva el derecho de incorporar nuestros últimos cambios de diseño y materiales sin previo aviso u obligación.

Las características de diseño, los materiales de construcción y los datos dimensionales, tal y como se describen en este boletín, se proporcionan sólo para su información y no se debe confiar en ellos a menos que se confirme por escrito. Póngase en contacto con su representante de ventas local para conocer la disponibilidad de productos en su región. Para más información visite www.spxflow.com.

El verde ">" y "X" son marcas comerciales de SPX FLOW, Inc.

Boletín: PT_MainCatalog_ES_Version: 05/2019

Derechos de autor © 2019 SPX FLOW INC.