

> Power Team

HYDRAULIKPUMPEN | ZYLINDER | HEBER | ABZIEHER | WERKZEUGE

Höchstleistungshydraulikprodukte,
Systeme und Werkzeuge für besondere
Ansprüche bei sehr hohen Kräften

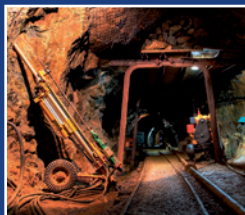

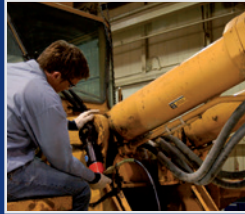

Beispiele für hydraulische Systeme - Pumpen, Zylinder, Steuerungen

1 System mit Einfachwirkendem Zylinder(n), Steuerung über ein auf der Pumpe montiertes Ventil.

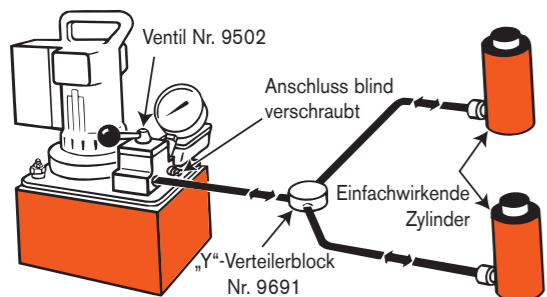

System mit Handpumpe, Manometer, Schlauch und einfachwirkendem Zylinder.

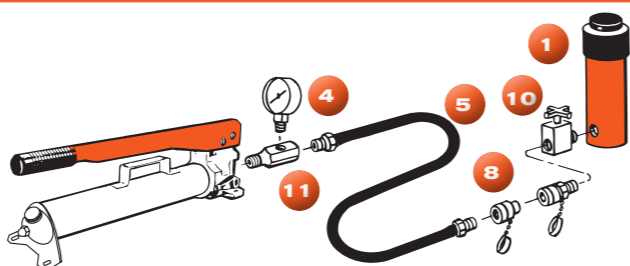

2 System mit Doppeltwirkendem Zylinder, Steuerung über ein auf der Pumpe montiertes Ventil.

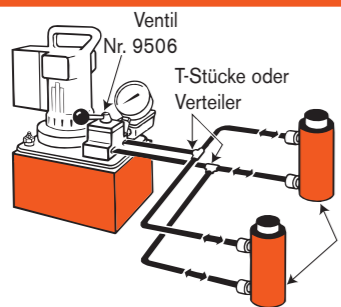

System mit Handpumpe, Manometer, Schläuchen, Absperrventilen, Ablassventilen und mehreren einfachwirkenden Zylindern.

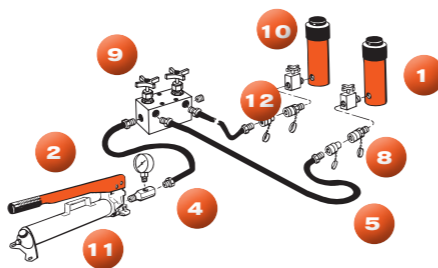

3 System mit Einfachwirkendem Zylinder, Betätigung über ein ferngesteuertes Ventil.

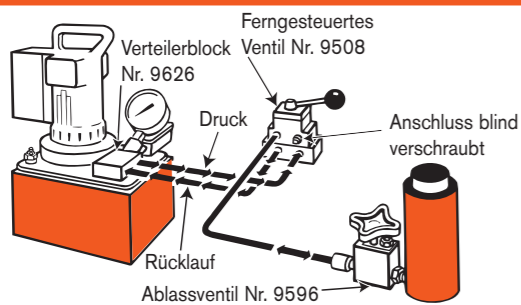

4 Doppeltwirkende Zylinder, Steuerung über ferngesteuertes Ventil.

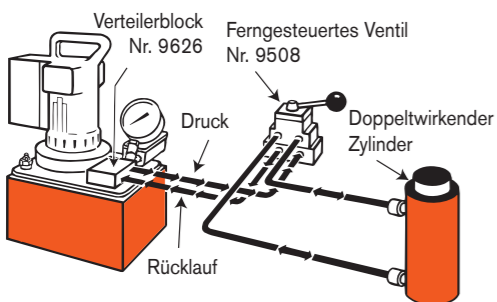

- 1** Zylinder – bewirkt hydraulische Kraft.
- 2** Pumpe – Gerät zum Umsetzen von mechanischer in hydraulische Energie.
- 4** Manometer – misst Druck (Bar) und/oder Kraft (t).
- 5** Schlauch – befördert Hydraulikflüssigkeit.
- 8** Schnellkupplung – „Schlauchhälfte“- und „Zylinderhälfte“-Kupplungen werden für schnelle Verbindungen und Flüssigkeitsflussunterbrechungen beim Trennen der Kupplungen verwendet. (Nr. 9796 und 9798)
- 9** Absperrventil - Regelt den Fluss der Hydraulikflüssigkeit zum oder vom Zylinder. (Nr. 9642 of 9644)
- 10** Ablassventil - ermöglicht dosiertes Ablassen des Zylinders und gewährt Sicherheit, wenn längeres Halten der Last erforderlich ist. (Nr. 9596)
- 11** T-Stück für Manometer – ermöglicht den Einbau von Druck-/Lastmanometern überall im Hydrauliksystem. (Nr. 9670)
- 12** Stopfen zum Verschliessen nicht genutzter Anschlüsse im System. (Nr. 9687)

Auswahltabelle

Wahl der richtigen Pumpe: Anhand dieser Tabelle können Sie ermitteln, wie schnell ein Zylinder eine Last anhebt, wenn er von einer 700-Bar-Pumpe von Power Team angetrieben wird. Bei Handpumpen wird die jeweilige Zahl der Pumpenhübe angegeben, die zum Ausfahren des Zylinders um 25 mm erforderlich sind. Bei Elektro-/Druckluft-/Benzinmotorpumpen beziehen sich die Angaben auf die Zeit in Sekunden, die zum Ausfahren des Zylinders um 25 mm benötigt wird.

		Zylindernennlast (Tonnen)															
		Stufe	5	10	15	20	25	30	55	75	100	150	200	300	400	500	
Handpumpen *	P12	Einfach	14	32	44	65	72	93									
	P55	Einfach	6	14	19	28	31	40	71								
	P19/	ND	4	8	10	15	17	21									
	P19L	HD	13	30	42	59	68	86									
	P59F	ND	1,8	4,1	5,7	8	9	12	20	29							
		HD	8	17	24	34	48	50	85	122							
	P59(L)	ND	1,5	3,2	4,7	7	7,7	9,7	16,7	23,9							
	P157	HD	6	14	19	28	31	40	71	101							
	P159	ND	0,5	1	1,3	1,9	2,2	2,8	5	7	9	13	18				
	P300	HD	7	15	21	30	34	43	77	110	143	200	250				
	P460	ND	0,1	0,3	0,6	0,6	0,7	0,9	1,5	2,2	2,8	4,2	5,6	8,4	11,2		
		HD	3,3	7,7	9	14	17,5	22	37	55	71	105	143	213	284		
Elektro-Hydraulikpumpen **	PE10	ND	0,5	1,2	1,6	2,2	2,6	3,2	5,5								
		HD	6	13,4	18,9	27	31	39	66,2								
	PE17	ND	0,2	0,5	0,7	0,9	1,1	1,4	2,3	3,3	4,3	6,5	8,7				
		HD	3,5	7,9	10,9	16	18	23	39	56,3	73	109	146				
	PE18	ND	0,4	0,8	1,2	1,6	1,8	2,3	3,9	5,7	7,3	10,8	14,6	21,9	29,2		
		HD	3,3	7,5	10,3	15	17	21	37	53	69	102	136	207	276		
	PE21	ND	0,2	0,5	0,7	1	1,1	1,4	2,5	3,6	4,6	6,8	9,2	13,8	18,4		
		HD	2,8	6,4	9	13	15	19	32	45,5	59	88	118	177	236		
	PED25	ND	0,2	0,4	0,6	0,9	1	1,3	2,2	3,2	4,1	6,1	8,3	12	15,7	19,9	
		HD	2,4	5,4	7,5	10,6	12,4	15,6	26,5	38,2	49,5	73,6	99,1	144,3	188,5	238,6	
	PE30	ND	0,2	0,45	0,6	0,9	1	1,3	2,2	3,2	4,1	6					
		HD	2	4,5	6	9	10	13	22	32	41	60					
Druckluftbetriebene Hydraulikpumpen **	PA6/	Einfach	10	22,4	31	44,4	51,3	65,2	-	-	-	-	-	-	-	-	
	PA9	Einfach	10	22,4	31	44,4	51,3	65,2	-	-	-	-	-	-	-	-	
	PA17	ND	0,2	0,5	0,7	0,9	1,1	1,4	2,3	3,3	4,3	6,5	8,7	-	-	-	
		HD	3,5	7,9	10,9	16	18	23	39	56	73	109	146				
	PA46	ND	0,1	0,3	0,4	0,5	0,6	0,7	1,3	2	2,4	3,5	4,7	7,2	9,6		
		HD	1,3	2,9	4,1	5,9	6,8	8,6	14	22	28	56	84	112			
	PA55	ND	0,1	0,3	0,4	0,6	0,7	0,9	1,5	2,2	2,8	4,1	5,5	8,4	11,2		
		HD	1,1	2,4	3,4	4,8	5,6	7,1	12	18	23	34	45	69	92		
	Benzinbetriebene Hydraulikpumpen **	PG30	ND	0,3	0,7	1	1,3	1,6	2	3,3	4,8	6,2	9,3	12,4	18,1	-	-
			HD	2	4,5	6,3	8,9	10,3	13	22	31,8	41,3	61,4	83	121	-	-
		PG55	ND	0,1	0,3	0,4	0,6	0,7	0,8	1,4	2	2,6	3,9	5,2	7,6	9,9	12,5
			HD	1,1	2,5	3,5	4,9	5,6	7,1	12,1	17,3	22,5	33,5	45	66	86	109
PG120		ND	0,1	0,3	0,4	0,6	0,7	0,8	1,4	2	2,6	3,9	5,2	7,6	9,9	12,5	
		HD	0,5	1	1,5	2	2,4	3	5,1	7,3	9,5	14,2	19,1	27,8	36,3	46	
PG400	ND	0,1	0,1	0,2	0,2	0,3	0,3	0,6	0,8	1	1,5	2	3	3,8	4,9		
	HD	0,2	0,3	0,5	0,7	0,8	1	1,7	2,4	3,1	4,6	6,2	9	11,8	15		

- Allgemein empfohlen
- Grenzwertprüfung
- Für die meisten Anwendungen nicht empfohlen.

Geschwindigkeit:
* Zahl der Pumpenhübe zum Ausfahren von 25 mm
** Zeit in Sekunden zum Ausfahren von 25 mm

Auswahltabelle - Wahl des richtigen Zylinders

Tonnen	EW/DW Wirkung	Bauhöhe		Rück- zugsart	Boden- befest. Taktzahl	Außen- gewinde	Bestellnr.
		Hub (mm)	eingef. (mm)				

2		127	233		Hoch	-	✓	RP25
5 Zug		139,7	302		Hoch	-	✓	RP55
5		25,4	111		Hoch	✓	✓	C51C
		82,6	165		Hoch	✓	✓	C53C
		133,4	216		Hoch	✓	✓	C55C
		133,4	267		Hoch	-	✓	C55CBT
		184,2	273		Hoch	✓	✓	C57C
		235	324		Hoch	✓	✓	C59C
		14,3	41		Hoch	✓	-	RLS50
		257,2	349		Hoch	✓	✓	C1010C
10		257,2	394		Hoch	-	✓	C1010CBT
		308	400		Hoch	✓	✓	C1012C
		358,8	451		Hoch	✓	✓	C1014C
		25,4	92		Hoch	✓	✓	C101C
		54	121		Hoch	✓	✓	C102C
		104,8	172		Hoch	✓	✓	C104C
		155,6	248		Hoch	✓	✓	C106C
		155,6	292		Hoch	-	✓	C106CBT
		206,4	299		Hoch	✓	✓	C108C
		254	391		Hoch	✓	✓	RD1010
		158,8	297		Hoch	✓	✓	RD106
		63,5	133		Hoch	✓	-	RH102
12		203,2	287		Hoch	✓	-	RH108
		11,1	45		Hoch	✓	-	RLS100
		38,1	89		Hoch	-	-	RSS101
		7,9	56		Hoch	✓	✓	RH120
		41,3	122		Hoch	-	✓	RH121
		41,3	122		Hoch	-	✓	RH121T
		76,2	184		Hoch	-	✓	RH123
		257,2	373		Hoch	✓	✓	C1510C
		308	424		Hoch	✓	✓	C1512C
		358,8	475		Hoch	✓	✓	C1514C
15		406,4	522		Hoch	✓	✓	C1516C
		25,4	124		Hoch	✓	✓	C151C
		54	149		Hoch	✓	✓	C152C
		104,8	200		Hoch	✓	✓	C154C
		155,6	271		Hoch	✓	✓	C156C
		206,4	322		Hoch	✓	✓	C158C
		50,8	175		Hoch	✓	-	RT172
		54	162		Hoch	-	-	RA202
20		104,8	213		Hoch	-	-	RA204
		155,6	264		Hoch	-	-	RA206
		50,8	156		Hoch	✓	✓	RH202
		76,2	154		Hoch	✓	-	RH203
		152,4	308		Hoch	✓	✓	RH206
		11,1	51		Hoch	✓	-	RLS200
		44,5	95		Hoch	-	-	RSS202
		260,4	375		Hoch	✓	✓	C2510C
		311,2	425		Hoch	✓	✓	C2512C
		362	476		Hoch	✓	✓	C2514C
25		362	543		Hoch	-	✓	C2514CBT
		25,4	140		Hoch	✓	✓	C251C
		50,8	165		Hoch	✓	✓	C252C
		101,6	216		Hoch	✓	✓	C254C
		158,8	273		Hoch	✓	✓	C256C
		158,8	314		Hoch	-	✓	C256CBT
		209,6	324		Hoch	✓	✓	C258C
		362	518		Hoch	✓	✓	RD2514
		158,8	340		Hoch	✓	✓	RD256

Tonnen	EW/DW Wirkung	Bauhöhe		Rück- zugsart	Boden- befest. Taktzahl	Außen- gewinde	Bestellnr.
		Hub (mm)	eingef. (mm)				

30		54	187		Hoch	-	-	RA302
		104,8	238		Hoch	-	-	RA304
		155,6	289		Hoch	-	-	RA306
		257,2	438		Hoch	-	✓	RH3010
		63,5	159		Hoch	✓	✓	RH302
		76,2	179		Hoch	✓	-	RH303
		152,4	248		Hoch	✓	✓	RH306
		152,4	281		Hoch	✓	-	RH306D
		149,2	283		Hoch	-	-	RHA306
		12,7	59		Hoch	✓	-	RLS300
		61,9	117		Hoch	-	-	RSS302
		63,5	214		Hoch	✓	-	RT302
50		76,2	181		Hoch	✓	✓	RH503
		15,9	67		Hoch	✓	-	RLS500S
		60,3	127		Hoch	-	-	RSS502
		76,2	268		Hoch	✓	-	RT503
		260,4	384		Hoch	✓	✓	C5510C
		336,6	460		Hoch	✓	✓	C5513C
		50,8	175		Hoch	✓	✓	C552C
		108	232		Hoch	✓	✓	C554C
		158,8	283		Hoch	✓	✓	C556C
		254	329		Last	-	-	R5510C
		254	365		Last	-	-	R5510L
		50,8	125		Last	-	-	R552C
55		50,8	162		Last	-	-	R552L
		152,4	264		Last	-	-	R556C
		152,4	321		Last	-	-	R556L
		254	384		Hoch	✓	-	RA5510
		54	171		Hoch	-	-	RA552
		104,8	222		Hoch	-	-	RA554
		155,6	273		Hoch	✓	-	RA556
		155,6	318		Hoch	-	-	RA556L
		50	125		Last	Hoch	-	RC0552P
		333,4	504		Hoch	✓	✓	RD5513
		463,6	657		Hoch	✓	✓	RD5518
		158,8	329		Hoch	✓	✓	RD556
60		257,2	459		Hoch	-	✓	RH6010
		76,2	235		Hoch	✓	✓	RH603
		127	241		Hoch	✓	-	RH605
		152,4	318		Hoch	✓	✓	RH606
		101,6	241		Hoch	✓	-	RHA604D
		333,4	492		Hoch	-	✓	C7513C
		155,6	314		Hoch	-	✓	C756C
		15,9	79		Hoch	✓	-	RLS750S
		333,4	518		Hoch	✓	✓	RD8013
		260,4	429		Hoch	-	✓	C10010C
		50,8	219		Hoch	-	✓	C1002C
		168,3	337		Hoch	-	✓	C1006C
75		254	343		Last	-	-	R10010C
		254	372		-	-	-	R10010D
		254	387		Last	-	-	R10010L
		50,8	140		Last	-	-	R1002C
		50,8	169		-	-	-	R1002D
		50,8	184		Last	-	-	R1002L
		152,4	241		Last	-	-	R1006C
		152,4	270		Last	-	-	R1006D
		152,4	286		Last	-	-	R1006L
		54	197		Hoch	-	-	RA1002
		158,8	298		Hoch	-	-	RA1006

Tonnen	EW/DW Wirkung	Bauhöhe		Rück- zugsart	Boden- befest. Taktzahl	Außen- gewinde	Bestellnr.
		Hub (mm)	eingef. (mm)				

100		158,8	340		Hoch	-	-	RA1006L
		45	137		Hoch	-	-	RC1002P
		333,4	515		Hoch	✓	✓	RD10013
		511,2	718		Hoch	✓	✓	RD10020
		168,3	350		Hoch	✓	✓	RD1006
		38,1	165		Hoch	-	-	RH1001
		260,4	503		Hoch	-	✓	RH10010
		76,2	254		Hoch	-	-	RH1003
		152,4	314		Hoch	✓	-	RH1006
		15,9	86		Hoch	✓	-	RLS1000S
		57,2	140		Hoch	-	-	RSS1002
		38,1	144		Hoch	-	-	RSS1002D
150		123,8	384		Hoch	✓	-	RT1004
		254	365		Last	-	-	R15010C
		254	392		-	-	-	R15010D
		254	410		Last	-	-	R15010L
		50,8	162		Last	-	-	R1502C
		50,8	189		-	-	-	R1502D
		50,8	206		Last	-	-	R1502L
		152,4	264		Last	-	-	R1506C
		152,4	291		-	-	-	R1506D
		152,4	308		Last	-	-	R1506L
		333,4	543		Hoch	✓	✓	RD15013
		460,4	674		Hoch	✓	✓	RD15018
200		168,3	378		Hoch	✓	✓	RD1506
		127	308		Hoch	-	-	RH1505
		203,2	349		Hoch	-	-	RH1508
		14,3	102		Hoch	✓	-	RLS1500S
		45	148		Last	Hoch	-	RC1552P
		254	394		Last	-	-	R20010C
		254	410		-	-	-	R20010D
		254	445		Last	-	-	R20010L
		50,8	191		Last	-	-	R2002C
		50,8	207		-	-	-	R2002D
		50,8	241		Last	-	-	R2002L
		152,4	292		Last	-	-	R2006C
	152,4	308		-	-	-	R2006D	
	152,4	343		Last	-	-	R2006L	
240		333,4	572		Hoch	✓	✓	RD20013
		460,4	724		Hoch	✓	✓	RD20018
		168,3	406		Hoch	✓	✓	RD2006
		203,2	408		Hoch	✓	-	RH2008
		45	155		Last	Hoch	-	RC2402P
		76,2	290		Hoch	-	-	RSS2503
		254						



WELCHEN ZYLINDER BENÖTIGEN SIE?

- Ermittlung der erforderlichen Nennlast des Zylinders:**
 $\text{Kraft (kg)} \times \text{Nutzb. Kolbenfläche (cm}^2\text{)} \times \text{Pumpendruck}$
- Ermittlung des Ölvolumens des Zylinders:**
 $\text{Ölvolumen (cm}^3\text{)} \times \text{Nutzb. Kolbenfläche (cm}^2\text{)} \times \text{Zylinderhub (cm)}$
- Ermittlung des erforderlichen Tankvolumens für Mehrzylinderanlagen:**
 $\text{Nutzb. Ölmenge} \times \text{Ölvol. des Zyl. (cm}^3\text{)} \times \text{Anzahl der Zyl. der Anlage}$

Hinweis: Bei doppeltwirkenden Zylindern muss das Öl auf der Ringseite des Zylinders vom Gesamtölvolumen abgezogen werden.

Flachzylinder [RLS-Reihe]

Einfachwirkend | Federrückzug

Geeignet für extrem beengte Arbeitsbereiche

- Alle Zylinder sind serienmäßig mit einer Kupplungshälfte mit Innengewinde ausgerüstet
- Einzigartige Hochleistungs-Rückhofeder für schnellen Zylinderrückzug



Nennlast (Tonnen)	Hub (mm)	Bestellnr.	Ölvolumen cm ³	Bauhöhe eingef. (mm)	Gewicht (kg)
5	14,3	RLS50	10	41,3	1,0
10	11,1	RLS100	17	44,5	1,5
20	11,1	RLS200	33	50,8	2,5
30	12,7	RLS300	53	58,7	3,9
50	15,9	RLS500S	99	66,7	6,3
75	15,9	RLS750S	163	79,4	10,6
100	15,9	RLS1000S	202	85,7	13,6
150	14,3	RLS1500S	282	101,6	23,6

Kurzhubzylinder [RSS-Reihe]

Einfachwirkend | Federrückzug

Wenn wenig Platz zur Verfügung steht

- Rillen im Kolbenstangenende schützen die Last vor Verrutschen
- Vollständiges Ausfahren unter Volllast möglich



Nennlast (Tonnen)	Hub (mm)	Bestellnr.	Ölvolumen cm ³	Bauhöhe eingef. (mm)	Gewicht (kg)
10	38,1	RSS101	56	88,9	2,7
20	44,5	RSS202	126	95,3	4,5
30	61,9	RSS302	259	117,5	6,7
50	60,3	RSS502	374	127,0	10,5
100	57,2	RSS1002	725	139,7	21,4
100	38,1	RSS1002D	482	144,5	24,7
250	76,2	RSS2503	2.469	290,5	99,7

Allzweckzylinder [C-Reihe]

Einfachwirkend | Federrückzug

Für schwere Hebe- und Druckerarbeiten

- Verschleiß- und korrosionsbeständige hartverchromte Kolbenstange
- Robuster Zylinderkörper garantiert lange Lebensdauer



Nennlast (Tonnen)	Hub (mm)	Bestellnr.	Ölvolumen cm ³	Bauhöhe eingef. (mm)	Gewicht (kg)
5	25,4	C51C	18	110,3	1,0
5	82,6	C53C	52	165,1	1,5
5	133,4	C55C	85	215,9	1,8
5	184,2	C57C	118	273,1	2,3
5	235,0	C59C	151	323,9	2,6
10	25,4	C101C	36	92,1	1,8
10	54,0	C102C	79	120,7	2,3
10	104,8	C104C	151	171,5	3,0
10	156,6	C106C	225	247,7	4,3
10	206,4	C108C	362	298,5	5,0
10	257,2	C1010C	370	349,3	5,9
10	308,0	C1012C	444	400,1	6,6
10	358,8	C1014C	518	450,9	7,3
10	406,4	C1016C	592	520,7	8,4
15	25,4	C151C	51	123,8	3,4
15	54,0	C152C	110	149,2	4,0
15	104,8	C154C	211	200,0	5,2
15	155,6	C156C	315	271,4	6,9
15	206,4	C158C	418	322,2	8,1
15	257,2	C1510C	521	373,0	9,4
15	308,0	C1512C	625	423,8	10,5
15	358,8	C1514C	728	474,6	11,8
15	406,4	C1516C	824	522,3	12,8
25	25,4	C251C	84	139,7	5,4
25	50,8	C252C	169	165,1	6,3
25	101,6	C254C	338	215,9	8,0
25	158,8	C256C	528	273,1	9,8
25	209,6	C258C	697	323,9	11,6
25	260,4	C2510C	865	374,4	13,3
25	311,2	C2512C	1.036	425,5	15,0
25	362,0	C2514C	1.205	476,3	16,7
55	50,8	C552C	362	174,6	14,7
55	108,0	C554C	769	231,8	18,7
55	158,8	C556C	1.131	282,6	23,1
55	260,4	C5510C	1.853	384,2	30,4
55	336,6	C5513C	2.398	460,4	35,3
75	155,6	C756C	1.596	314,3	33,3
75	333,4	C7513C	3.421	492,1	49,6
100	50,8	C1002C	675	219,1	28,5
100	168,3	C1006C	2.245	336,6	41,2
100	260,4	C10010C	3.467	428,6	51,2

Hohlkolbenzylinder [RH-Reihe]

Einfachwirkend | Federrückzug

Ideal zum Ziehen und Spannen von Kabeln, Verankerungsschrauben, Druckspindeln usw.

- Alle Zylinder (außer RH120) sind mit einer Kupplungshälfte mit Innengewinde ausgerüstet



Nennlast (Tonnen)	Hub (mm)	Bestellnr.	Ölvolumen cm ³	Mitteldurchmesser (mm)	Bauhöhe eingef. (mm)	Gewicht (kg)
10	63,5	RH102	91	19,4	134,9	4,1
10	203,2	RH108	290	19,4	287,3	8,5
12	7,9	RH120	14	17,5	55,6	1,4
12	41,3	RH121	74	20,2	122,2	3,0
12	41,3	RH121T	74	17,5	122,2	3,0
12	76,2	RH123	136	20,6	184,2	4,0
20	50,8	RH202	155	27,4	155,6	7,3
20	76,2	RH203	193	26,6	154,0	9,1
20	152,4	RH206	465	27,4	308,0	13,7
30	63,5	RH302	260	32,9	158,8	11,6
30	149,2	RHA306	625	32,5	283,4	9,9
30	152,4	RH306	625	32,5	247,7	17,7
50	76,2	RH503	534	42,5	181,0	21,2
60	76,2	RH603	607	54,0	235,0	27,2
60	152,4	RH606	1.211	54,0	311,2	35,4
100	76,2	RH1003	1.014	79,4	254,0	52,2

Aluminiumzylinder [RA-Reihe]

Einfachwirkend | Federrückzug

Für Hebearbeiten, geeignet für den Dauereinsatz in der Produktion

- Wiegen nur die Hälfte von Stahlzylindern
- Keine Funkenbildung da Aluminiumgehäuse



Nennlast (Tonnen)	Hub (mm)	Bestellnr.	Ölvolumen cm ³	Bauhöhe eingef. (mm)	Gewicht (kg)
20	54,0	RA202	154	161,9	3,5
20	104,8	RA204	300	212,7	4,2
20	155,6	RA206	445	263,5	5,1
30	54,0	RA302	226	187,3	5,0
30	104,8	RA304	439	238,1	5,9
30	155,6	RA306	652	288,9	6,8
55	54,0	RA552	386	171,5	7,3
55	104,8	RA554	746	222,3	8,9
55	155,6	RA556	1.109	273,1	10,9
55	254,0	RA5510	1.811	384,2	14,4
100	54,0	RA1002	718	196,9	15,1
100	158,8	RA1006	2.116	298,5	22,6

Schwerlastzylinder [R..C-Reihe]

Einfachwirkend | Lastrückzug

Druck-, Press- und Hebearbeiten

- Niedrige Taktung, Gewichtsrückzug
- Kolben und Gehäuse aus wärmevergüteter Stahllegierung, besonders zuverlässig und robust



Nennlast (Tonnen)	Hub (mm)	Bestellnr.	Ölvolumen cm ³	Bauhöhe eingef. (mm)	Gewicht (kg)
55	51	R552C	362	125,4	12,3
55	152	R556C	1.087	227,0	22,7
55	254	R5510C	1.811	328,6	32,7
100	51	R1002C	677	139,7	23,6
100	152	R1006C	2.030	241,3	40,4
150	51	R1502C	1.007	161,9	41,8
150	152	R1506C	3.019	263,5	68,6
150	254	R15010C	5.032	365,1	95,3
200	51	R2002C	1.355	190,5	65,8
200	152	R2006C	4.062	292,1	100,3
280	51	R2802C	1.861	190,5	91,6
280	152	R2806C	5.583	292,1	136,7
355	51	R3552C	2.326	231,8	137,1
355	152	R3556C	6.975	233,4	197,0
355	254	R35510C	11.624	435,0	256,5
430	51	R4302C	2.841	263,5	199,8
430	152	R4306C	8.520	365,1	276,5
565	51	R5652C	3.710	292,1	289,7
565	152	R5656C	11.129	393,7	389,5
565	254	R56510C	18.548	495,3	489,4

Schwerlastzylinder [RC..C-Reihe]

Einfachwirkend | Lastrückzug

Druck-, Press- und Hebearbeiten

- Niedrige Taktung, Gewichtsrückzug
- Überlauföffnung verhindert zu weites Ausfahren des Kolbens unter Last
- Kolben und Gehäuse aus wärmevergüteter Stahllegierung, daher besonders zuverlässig und robust



Nennlast (Tonnen)	Hub (mm)	Bestellnr.	Ölvolumen cm ³	Bauhöhe eingef. (mm)	Gewicht (kg)
740	50	RC7402C	4.811	265	300
740	150	RC7406C	14.132	365	416
740	250	RC74010C	24.053	465	530
965	50	RC9652C	6.283	290	423
965	150	RC9656C	18.850	390	577
965	250	RC96510C	31.416	490	725
1220	50	RC12202C	7.952	415	766
1220	150	RC12206C	23.856	440	960
1220	250	RC122010C	39.761	615	1147



Zylinder mit Feststerring

[R..L-Reihe]

Einfachwirkend | Lastrückzug

Druckarbeiten, mechanisches Halten der Last

- Feststerring hält die Last mechanisch
- Halten der Last über einen längeren Zeitraum ohne hydraulischen Druck



Zylinder mit Feststerring

[RA..L-Reihe]

Einfachwirkend | Federrückzug

Leicht und tragbar

- Aluminium, wiegen nur die Hälfte von Stahlzylindern
- Halten die Last über einen längeren Zeitraum ohne hydraulischen Druck



Nennlast (Tonnen)	Hub (mm)	Bestellnr.	Öl-volumen cm ³	Bauhöhe eingef. (mm)	Gewicht (kg)
55	155,5	RA556L	1.109	317,5	13,4
100	158,8	RA1006L	2.116	339,7	29,1

Bewegliche Druckstücke

[zur Verwendung mit Zylindern]

Reduzieren die Auswirkungen außermittiger Belastung

- Maximaler Neigungswinkel von 5°
- Radiale Rillen auf der Oberfläche des Druckstücks verringern Abrutschgefahr



Zur Verwendung mit Zylindern	Bestellnr.	Nennlast (Tonnen)	Gewicht (kg)
RC740°C + RC965°C	2000824	740-965	72
RC1220°C + ..D + ..L	2000825	1220	113
RC740*D	2000822	740	19
RC965*D	2000823	965	40
RC740*L + RC965*L	2000824	740-965	72
RL*	420866	55-100	1
RC* + RL*	420867	150-200	4
RC* + RL*	420868	280	6
RC* + RL*	420869	355	17
RC* + RL*	420870	435	24
RC* + RL*	420871	565	35

Zylinder mit Feststerring

[RC..L-Reihe]

Einfachwirkend | Lastrückzug

Druckarbeiten, mechanisches Halten der Last

- Feststerring hält die Last mechanisch



Nennlast (Tonnen)	Hub (mm)	Bestellnr.	Öl-volumen cm ³	Bauhöhe eingef. (mm)	Gewicht (kg)
740	50	RC7402L	4.811	395	545
740	150	RC7406L	14.432	495	683
740	250	RC74010L	24.053	595	821
965	50	RC9652L	6.280	455	714
965	150	RC9656L	18.849	555	990
965	250	RC96510L	31.400	635	1.170
1220	50	RC12202L	7.949	443	969
1220	150	RC12206L	23.857	598	1.310
1220	250	RC122010L	39.741	698	1.530

Flachzylinder mit Feststerring

[RC..P-Reihe]

Einfachwirkend | Lastrückzug

Für Einsätze unter beengten Platzverhältnissen

- Halten der Last über einen längeren Zeitraum ohne hydraulischen Druck
- Überlauföffnung verhindert zu weites Ausfahren des Kolbens unter Last



Nennlast (Tonnen)	Hub (mm)	Bestellnr.	Öl-volumen cm ³	Bauhöhe eingef. (mm)	Gewicht (kg)
55	50	RC0552P	355	125	11
100	45	RC1002P	597	137	22
155	45	RC1552P	905	148	39
240	45	RC2402P	1.413	155	59
380	45	RC3802P	2.208	178	110
620	45	RC6202P	3.618	192	193



„Tragende Rolle“ für Power Team, mit Übersicht, max. Flexibilität und überschaubaren Kosten

Die Aufgabe:

Absenkung des Untergeschossbodens eines Museums um 1,4 Meter und Entfernung der Wände, um Platz für neue Räume und einen ebenerdigen Eingang zu schaffen.

Die Lösung:

Mehrere Power Team-Handpumpen und Zylinder, die unter den einzelnen Trägern verteilt wurden. Wichtig dabei war, dass die Zylinder in die extrem engen Zwischenräume passten, die für die Hebevorrichtung zur Verfügung standen.



Schwerlastzylinder [R..D-Reihe]

Doppeltwirkend | Hydraulikrückzug

Druck-, Zug- und Pressarbeiten bei niedriger Taktung

- Eingebautes Sicherheitsventil verhindert Überdruck im Rückzugssystem



Nennlast (Tonnen)	Hub (mm)	Bestellnr.	Ölvolumen cm ³		Bauhöhe eingef. (mm)	Gewicht (kg)
			Druck	Rückzug		
100	50,8	R1002D	676	315	168,7	24,5
100	152,4	R1006D	2.027	945	270,3	36,8
100	254,0	R10010D	3.378	1.574	371,9	49,0
150	50,8	R1502D	1.007	485	188,9	43,1
150	152,4	R1506D	3.021	1.456	290,5	61,7
200	50,8	R2002D	1.355	643	206,8	61,7
200	152,4	R2006D	4.064	1.929	308,4	84,9
200	254,0	R20010D	6.773	3.214	410,0	108,5
280	51,8	R2802D	1.861	774	233,8	99,4
280	152,4	R2806D	5.579	2.322	335,4	134,8
280	254,0	R28010D	9.299	3.870	437,0	170,7
355	50,8	R3552D	2.326	777	288,9	147,0
355	152,4	R3556D	6.977	2.332	390,5	191,1
430	50,8	R4302D	2.840	977	312,7	199,3
430	152,4	R4306D	8.521	2.932	414,3	253,3
430	254,0	R43010D	14.202	4.887	515,9	305,5
565	50,8	R5652D	3.710	1.260	345,3	281,0
565	152,4	R5656D	11.129	3.779	446,9	350,4
565	254,0	R56510D	18.548	6.298	548,5	420,4

Schwerlastzylinder [RD-Reihe]

Doppeltwirkend | Hydraulikrückzug

Druck-, Zug- und Pressarbeiten bei hoher Taktung

- Druck-, Zug- und Pressarbeiten bei hoher Taktung



Nennlast (Tonnen)	Hub (mm)	Bestellnr.	Ölvolumen cm ³		Bauhöhe eingef. (mm)	Gewicht (kg)
			Druck	Zug		
10	4	RD106	228	90	296,9	10,0
10	4	RD1010	366	144	398,5	12,7
25	8	RD256	528	166	314,3	18,1
25	8	RD2514	1.205	376	517,5	29,5
55	28	RD556	1.132	577	329,4	27,9
55	28	RD5513	2.376	1.212	504,0	40,9
55	28	RD5518	3.280	1.673	657,2	64,5
80	44	RD8013	3.421	1.901	517,5	53,6
100	44	RD1006	2.242	959	350,0	57,2
100	44	RD10013	4.440	1.902	515,1	82,2
100	44	RD10020	6.809	2.919	718,3	118,0
150	73	RD1506	3.334	1.606	377,8	85,4
150	73	RD15013	6.604	3.180	542,9	123,5
150	73	RD15018	9.132	4.392	673,9	170,7
200	113	RD2006	4.485	2.457	406,4	118,9
200	113	RD20013	8.886	4.869	571,5	161,6
200	113	RD20018	12.270	6.722	723,9	200,7
300	147	RD3006	5.920	2.903	488,9	172,5
300	147	RD30013	12.825	6.281	630,2	296,9
400	186	RD4006	7.724	4.051	489,7	265,6
400	186	RD40013	16.744	8.790	667,5	349,6
500	245	RD5006	9.774	4.838	522,3	371,8
500	245	RD50013	21.189	10.480	700,1	495,8

Hohlkolbenzylinder [RH-Reihe]

Doppeltwirkend

Ideal zum Ziehen und Spannen von Kabeln, Verankerungsschrauben, Druckspindeln usw.

- Eingebaute Sicherheitsventil verhindert Überdruck im Rückzugssystem



Nennlast (Tonnen)	Hub (mm)	Bestellnr.	Öl-volumen cm ³	Mittelloch-durchmesser (mm)	Bauhöhe eingef. (mm)	Gewicht (kg)
30 (15)	76,2	RH303	122	32,5	179,4	13,5
30 (15)	152,4	RH306D	247	32,5	281,0	20,4
30 (20)	257,2	RH3010	410	33,3	438,2	27,7
60 (25)	101,6	RHA604D	469	54,0	241,3	16,2
60 (25)	127,0	RH605	586	54,0	241,3	33,1
60 (40)	257,2	RH6010	754	54,4	458,8	54,5
100 (45)	38,1	RH1001	293	79,8	165,1	38,6
100 (50)	152,4	RH1006	895	52,4	314,3	43,1
100 (45)	257,2	RH10010	1996	79,8	495,3	109,0
150 (70)	127,0	RH1501	1268	65,1	311,2	67,2
150 (75)	203,2	RH1508	1843	80,2	349,3	103,1
200 (75)	203,2	RH2008	3214	103,2	408,0	142,0

Schwerlastzylinder [RC..D-Reihe]

Doppeltwirkend | Hydraulikrückzug

Druck-, Zug- und Pressarbeiten

- Zylinder serienmäßig mit gehärteten Kappen



Nennlast (Tonnen)	Hub (mm)	Bestellnr.	Öl-volumen cm ³	Bauhöhe eingef. (mm)	Gewicht (kg)
740	50	RC7402D	4.811	283	304
740	150	RC7406D	14.132	398	398
740	250	RC74010D	24.053	508	490
965	50	RC9652D	6.283	310	434
965	150	RC9656D	18.850	420	551
965	250	RC96510D	31.416	530	668
1220	50	RC12202D	7.952	330	584
1220	150	RC12206D	23.856	440	731
1220	250	RC122010D	39.761	550	878

Handpumpen [P-Reihe]

Einstufig | Zweistufig

Leichte Stahlkonstruktion

- Alle Pumpen mit integriertem Überdruckventil
- Ganzmetallkonstruktion, kein Durchbrennen von Schweißperlen



Zylindertyp	Ölvolumen cm ³	Stufen	Bestellnr.	Volumen / Hub		Gewicht (kg)
				ND	HD	
Einfach-wirkend	148	1	P12		1,1	2,6
	328	2	P19	5	1,2	3,0
	443	2	P19L	4,1	0,9	2,3
	738	1	P55		2,6	7,2
	738	2	P59	10,9	2,6	7,8
	1082	2	P59L	12	2,6	4,1
	2245	2	P157	10,7	2,6	11,8
	2245	2	P159	42,6	2,6	11,8
	5081	2	P300	42,6	2,6	25,1
	7539	2	P460	120,5	4,6	24,9
Fußpumpe	738	2	P59F	9,0	2,1	6,4
	2245	2	P157D	10,7	2,6	13,1
Doppelt-wirkend	2245	2	P159D	42,6	2,6	12,7
	5081	2	P300D	42,6	2,6	25,9
	7539	2	P460D	120,5	4,6	26,3

Benzinmotorpumpen [PG30/55/120-Reihe]

Benzinbetrieben

Ideal für den mobilen Einsatz

- Die logische Alternative für Einsatzorte, an denen weder Strom noch Druckluft zur Verfügung steht.
- Große Tanks erhältlich



Zylindertyp	Nutzbar (lit)	kW	Bestellnr.	Regelventil	Gewicht (kg)
Einfach-wirkend	6	1,15	PG303	Vorlauf-Halten-Rücklauf	14,5
	20,8	4,5	PG553	Vorlauf-Halten-Rücklauf	54,5
	20,8	4,10	PG1203	Vorlauf-Halten-Rücklauf	70,0
Doppelt-wirkend	6	1,5	PG304	Vorlauf-Halten-Rücklauf	14,5
	20,8	4,5	PG554	Vorlauf-Halten-Rücklauf	54,5
	20,8	4,1	PG1204	Vorlauf-Halten-Rücklauf	70,0

Druckluftpumpen [PA6/PA9-Reihe]

Einfachwirkend | Doppeltwirkend

Kompakt, leicht und tragbar

- Druckluftzufuhr 3 bis 8 bar
- Schnell, kostengünstig und einfacher zu bedienen als Handpumpen



Zylindertyp	Öl lit.	Steuerung	Order No.	Tank	Gewicht (kg)
Einfach-wirkend	0,5	Fuß	PA9	Aluminium	6,8
	0,5	Hand	PA9H	Aluminium	6,8
	1,6	Fuß	PA6	Polyethylen	6,3
	1,6	Fern	PA6R	Polyethylen	9,3
	1,6	Fern	PA6RM	Metall	9,8
	7,3	Fuß	PA6-2	Polyethylen	11,1
	1,6	Fuß	PA6M	Metall	8,2
	3,0	Fuß	PA6M-1	Metall	10,7
	9,1	Fuß	PA6M-2	Metall	14,5
	1,6	Manuell	PA6D	Polyethylen	8,3
Doppelt-wirkend	1,6	Manuell	PA6DM	Metall	9,2
	3,0	Manuell	PA6DM-1	Metall	12,7
	7,3	Manuell	PA6D-2	Polyethylen	13,0
	9,1	Manuell	PA6DM-2	Metall	16,4

Druckluftpumpen [PA17/46/55-Reihe]

Zweistufig

Einsatz bei Arbeiten, bei denen Druckluft die bevorzugte Kraftquelle ist

- Druckluftbetriebener Flügelzellenmotor



Zylindertyp	Nutzbar (lit)	Bestellnr.	Regelventil	Gewicht (kg)
Einfachwirkend	4,7	PA172	Vorlauf-Halten	18,1
	9,5	PA462	Vorlauf-Halten-Rücklauf	27,2
Einfach-Doppeltwirkend	4,7	PA174	Vorlauf-Halten-Rücklauf	18,6
	9,5	PA464	Vorlauf-Halten-Rücklauf	27,6
	9,5	PA464R	Vorlauf-Halten-Rücklauf	35,3
	9,5	PA464RA	Autom. Druckentl.	35,8
	9,5	PA554	Vorlauf-Halten-Rücklauf	32,0

Für einfachwirkende Zylinder

Für doppelwirkende Zylinder

Elektrisch / batteriebetriebene Pumpe [PR10-Reihe]

Zweistufig

Kompakte Hochleistungspumpe

- Mobile Antriebsquelle für Hydraulikzylinder und -werkzeuge
- Mit Stromkabel (2,4 m) mit Krokodilklemmen zum Anschluss an eine 12 V-Batterie



1. I/min	2. Öl-volumen liter	Öl-Steuer.	Funktion	Tank	Bestellnr.	Kg einschl. Öl
1,9	0,2	1	Autom. Druckentl.	Poly	PR102A	9
1,9	0,2	1	Vorlauf-Halten-Rücklauf	Poly	PR102	9
3,9	0,3	5	Vorlauf-Halten-Rücklauf	Poly	PE172DC	23

1. I/min	2. Öl-volumen liter	Öl-Steuer.	Funktion	Tank	Bestellnr.	Kg einschl. Öl
1.9	0.2	1	Man. Vorlauf-Halten-Rücklauf	Poly	PR104	9
3.9	0.3	5	Man. Vorlauf-Halten-Rücklauf	Poly	PE174DC	23

Elektropumpe [PE17-Reihe] Zweistufig

Für Wartungsarbeiten und Einsätze auf Baustellen

- Extrem niedriger Geräuschpegel (67-81 dBA)
- Für Wartungsarbeiten und Baustelleneinsätze



1. I/min	2. Öl-volumen liter	Öl-Steuer.	Funktion	Tank	Bestellnr.	Kg einschl. Öl
3.9	0.2	6	Man. Autom. rückzug	Metall	PE172AM-E220	24
3.9	0.2	5	Man. Autom. rückzug	Poly	PE172A-E220	20
3.9	0.2	6	Man. Vorlauf-Halten-Rücklauf	Metall	PE172M-E220	24
3.9	0.2	5	Man. Vorlauf-Halten-Rücklauf	Poly	PE172-E220	20
3.9	0.2	6	Elek. Vorlauf-Halten-Rücklauf	Metall	PE172SM-E220	24
3.9	0.2	5	Elek. Vorlauf-Halten-Rücklauf	Poly	PE172S-E220	20

1. I/min	2. Öl-volumen liter	Öl-Steuer.	Funktion	Tank	Bestellnr.	Kg einschl. Öl
3.9	0.2	5	Man. Vorlauf-Halten-Rücklauf	Poly	PE174-E220	20
3.9	0.2	6	Man. Vorlauf-Halten-Rücklauf	Metall	PE174M-E220	24

Elektropumpe [PE30-Reihe] Zweistufig

Ideal für Wartungsarbeiten und Einsätze auf Baustellen

- Anlauf unter Volllast selbst bei auf 50% der Nennleistung reduzierter Spannung



1. I/min	2. Öl-volumen liter	Öl-Steuer.	Funktion	Tank	Bestellnr.	Kg einschl. Öl
5	0.5	3.5	Man. Autom. Druckentl.	Alum	PE302A-E220	19
5	0.5	5.5	Hand-schalter Vorlauf-Halten-Rücklauf	Alum	PE302-E220	19
5	0.5	3.5	Hand-schalter Vorlauf-Halten-Rücklauf	Alum	PE303-E220	19
5	0.5	3.5	Man. Vorlauf-Halten-Rücklauf	Alum	PE303R-E220	19
5	0.5	3.5	M.ventil Vorlauf-Halten-Rücklauf	Alum	PE302S-E220	19
5	0.5	3.5	Man. Vorlauf-Halten-Rücklauf	Alum	PE302R-E220	19
5	0.5	6	Man. Vorlauf-Halten-Rücklauf	Alum	PE303R-2-E220	22
5	0.5	6	Man. Autom. Druckentl.	Alum	PE302A-2-E220	22
5	0.5	6	Hand-schalter Vorlauf-Halten-Rücklauf	Alum	PE302-2-E220	22
5	0.5	6	Hand-schalter Vorlauf-Halten-Rücklauf	Alum	PE303-2-E220	22
5	0.5	6	Elek. Vorlauf-Halten-Rücklauf	Alum	PE302S-2-E220	22

1. I/min	2. Öl-volumen liter	Öl-Steuer.	Funktion	Tank	Bestellnr.	Kg einschl. Öl
5.0	0.5	3.5	Man. Vorlauf-Halten-Rücklauf	Alum	PE304R-E220	19
5.0	0.5	3.5	Hand-schalter Vorlauf-Halten-Rücklauf	Alum	PE304-E220	19
5.0	0.5	6	Man. Vorlauf-Halten-Rücklauf	Alum	PE304R-2-E220	22
5.0	0.5	6	Hand-schalter Vorlauf-Halten-Rücklauf	Alum	PE304-2-E220	22

Für einfachwirkende Zylinder

Für doppelwirkende Zylinder

Elektropumpe [PE46-Reihe] Zweistufig

Ideal für Wartungsarbeiten im Innenbereich und Einsätze in der Produktion

- 24 Volt-Steuerspannung bei allen Geräten mit Fernbedienung



1. I/min	2. Öl-volumen liter	Öl-Steuer.	Funktion	Tank	Bestellnr.	Kg einschl. Öl
6.7	0.6	9.5	Man. Vorlauf-Halten-Rücklauf	Metall	PE462-E220	36
6.7	0.6	9.5	Elek. Vorlauf-Halten-Rücklauf	Metall	PE462S-E220	36
6.7	0.6	9.5	Man. Autom. Druckentl.	Metall	PE462A-E220	36

1. I/min	2. Öl-volumen liter	Öl-Steuer.	Funktion	Tank	Bestellnr.	Kg einschl. Öl
6.7	0.6	10	Man. Vorlauf-Halten-Rücklauf	Metall	PE464-E220	36
6.7	0.6	10	Elek. Vorlauf-Halten-Rücklauf	Metall	PE464S-E220	36

Elektropumpe [PE55-Reihe] Zweistufig

Hochleistungspumpe für Mehrzylinderanlagen

- Geeignet für schwere Einsätze und Spannbetonarbeiten
- Anlauf auch bei reduzierter Spannung



1. I/min	2. Öl-volumen liter	Öl-Steuer.	Funktion	Tank	Bestellnr.	Kg einschl. Öl
11.3	0.9	8.5	Man. Vorlauf-Halten-Rücklauf	Metall	PE552-E220	30
11.3	0.9	8.5	Man. Autom. Druckentl.	Metall	PE552A-E220	30
11.3	0.9	8.5	Man. Vorlauf-Halten-Rücklauf	Metall	PE553-E220	30
11.3	0.9	8.5	Elek. Vorlauf-Halten-Rücklauf	Metall	PE552S-E220	30

1. I/min	2. Öl-volumen liter	Öl-Steuer.	Funktion	Tank	Bestellnr.	Kg einschl. Öl
11.3	0.9	9	Man. Vorlauf-Halten-Rücklauf	Metall	PE554-E220	30
11.3	0.9	9	Elek. Vorlauf-Halten-Rücklauf	Metall	PE554S-E220	30

Elektropumpe [PQ120-Reihe] Max. 400 ton, 1,6 l/min

Ideal für Pressarbeiten

- Pumpen mit geringer Drehzahl und hohem Drehmoment; speziell für schwere und lange Arbeitszyklen ausgelegt



1. I/min	2. Öl-volumen liter	Öl-Steuer.	Funktion	Tank	Bestellnr.	Kg einschl. Öl
9.7	1.6	20	Man. Vorlauf-Halten-Rücklauf	Metall	PQ1203-E380	75
9.7	1.6	20	Elek. Vorlauf-Halten-Rücklauf	Metall	PQ1203S-E380	75

1. I/min	2. Öl-volumen liter	Öl-Steuer.	Funktion	Tank	Bestellnr.	Kg einschl. Öl
9.7	1.6	20	Man. Vorlauf-Halten-Rücklauf	Metall	PQ1204-E380	75
9.7	1.6	20	Elek. Vorlauf-Halten-Rücklauf	Metall	PQ1204S-E380	75



Elektropumpe [PE400-Reihe] Zweistufig / bis zu 1000 t, 5,6 l/min

Für den Betrieb von einzelnen Zylindern oder Mehrzylinderanlagen

- Niedriger Geräuschpegel von 73-80 dBA



1. I/min	2. Öl-volumen liter	Öl-Steuer.	Funktion	Tank	Bestellnr.	Kg einschl. Öl
16	5.6	63	Man. Vorlauf-Halten-Rücklauf	Metall	PE4004-E380	223
16	5.6	63	Elek. Vorlauf-Halten-Rücklauf	Metall	PE4004S-E380	230

Hydraulikspreizer

Federrückzug | automatischer Rückzug



Geeignet zum Anheben von Maschinen oder als Klemmwerkzeug

- Wirkt wie ein hydraulisches Brecheisen
- Spreizen von Betonformen oder Betonstahl, Richtarbeiten

Nennlast (Tonnen)	Bestellnr.	Min.erforderliche Höhe (mm)	Max. Spreizweite (mm)	Öl (cm³)	Gewicht (kg)
1 t	HS2000	14,2	101	4	2,2
1,5 t	HS3000	30,2	292	20	10

Muttersprenger

Einfachwirkend | Federrückzug



Lösen festgefressener oder korrodierter Muttern

- Der speziell konstruierte Werkzeugmeißel aus Stahl dringt bis kurz vor das Schraubengewinde in die Mutter ein, bis diese aufreißt.

Nennlast (Tonnen)	Bestellnr.	max. Gewindegroße	Klasse			
			#5	#9	#10	#12
15 ton	HNS150	max. Gewindegroße	24	24	22	19
		max. Schlüsselweite	32	21	26	19
25 ton	HNS225	max. Gewindegroße	36	36	30	29
		max. Schlüsselweite	34	30	25	21

Luftkissen

Die Alternative zum Anheben von Lasten

Ideal zum Versetzen von Objekten, Rettungsarbeiten, Anheben von Tanks, Wartungsarbeiten an Pipelines und zahlreichen anderen Arbeiten.

- Die große Oberfläche und das flexible Material ermöglichen das Anheben von Lasten auf weichem oder nachgebendem Untergrund, ohne dass zusätzliche Stützen erforderlich sind.



Nennlast (Tonnen)	Hubhöhe (mm)	Bestellnr.	Luftgehalt bei 8 bar (l)	Maximaler Betriebsdruck (bar)	Länge (mm)	Breite (mm)	Bauhöhe eingefahren (mm)	Gewicht (kg)
1,1	70	IJ13	2,3	8	140	130	25,4	0,5
3,6	120	IJ45	14,4	8	255	200	25,4	1,2
7	160	IJ76	42	8	305	305	25,4	1,9
12	225	IJ128	97	8	400	400	25,4	3,6
23,8	304	IJ2211	268	8	550	550	25,4	7,3
34	360	IJ3213	463	8	650	650	25,4	9,9
46,3	418	IJ4416	729	8	750	750	25,4	13,1
74,6	520	IJ7320	1.457	8	950	950	30,4	26,3

Flanschspreizer

Hydraulikspreizer



Nie wieder „Hammer und Meißel“

- Flanschspreizer sollten immer paarweise verwendet werden, damit die Spreizkräfte gleichmäßig verteilt sind.

Nennlast (Tonnen)	Bestellnr.	Standardkeil	Gewicht (kg)
5	HFS3A	60° Spitz	4,1
10	HFS6A	60° Spitz	8,2

Hydraulik-Tester

Messung von Öldurchflussmenge, Druck und Temperatur



Testen des Pumpenzustands ohne Ausbau der Pumpe aus dem Aggregat Max 350 Bar.

- Temperatur- und Durchflussanzeige in metrischen oder zölligen Werten mit einer Genauigkeit von ±2% des vollen Skalenwerts.
- Automatischer Druckausgleich ermöglicht die Erhöhung der Durchflussmenge ohne Beeinflussung der Druckeinstellung.

Bestellnr.	Max. Durchfluss (l/min.)	Durchflussbereich (l/min.)	Max. Druck	Gewicht (kg)
HT50A	200	20-200	345	16,8
HT75	300	50-300	345	8,6
HT200	750	100-750	345	13,6

Schläuche

Polyurethan | Gummi



Sicherheitsfaktor 4:1

- Alle Schläuche mit Kunststoff-Schlauchschutz, ausgenommen Polyurethanschläuche mit einem Innendurchm. von 1/4 Zoll, die mit einem Federschutz ausgestattet sind.
- 3/8-Zoll-NPTF Anschlussarmaturen an beiden Enden
- Andere Schlauchlängen erhältlich

Innendurchm. Schlauch	Länge	Poly Bestellnr.	Gummi Bestellnr.
6,4 mm	0,6 m	9765E	
6,4 mm	0,9 m	9766E	9755E
6,4 mm	1,8 m	9767E	9756E
6,4 mm	2,4 m	9768E	9757E
6,4 mm	3,1 m	9769E	9758E
6,4 mm	3,7 m	9770E	9759E
6,4 mm	6,1 m	9771E	9760E
9,5 mm hoher Durchfluss	1,8 m	9780E	9776E
9,5 mm hoher Durchfluss	3,1 m	9781E	9777E
9,5 mm hoher Durchfluss	6,1 m	9782E	9778E
9,5 mm hoher Durchfluss	15,3 m	9759E	9735E

Kupplungen

Standardkupplungen und Kupplungen mit glatten Enden

- **Komplette Schnellkupplung, 3/8 Zoll NPTF (mit zwei Staubkappen 9800)**
Bestellnr. 9795



- **(Schlauch-) Kupplung mit Außengewinde, 3/8 Zoll NPTF**
Bestellnr. 9798



- **(Zylinder-) Kupplung mit Innengewinde, mit Staubkappe Nr. 9800, 3/8 Zoll NPTF**
Bestellnr. 9796



Manometer

Analog | Digital



- Leicht ablesbar, gut sichtbarer Zeiger in roter Leuchtfarbe.
- Ein stabiles Stahlfederrohr garantiert eine lange Lebensdauer.

Schaal-diameter	bar	Für Zylinder-Reihe	Manometer-Nr.
63,5 mm	0-700	Alle	9040E
100 mm	0-700	Alle	9052E
Tonnen			
100 mm	0-17,5, 0-30 und 0-50	RT172, RT302, RT503	9059E
100 mm	0-5	C & RLS	9053E
100 mm	0-10	C, RD, RH, RLS & RSS	9055E
100 mm	0-25	C & RD	9063E
100 mm	0-30	RH, RLS & RSS	9065E
100 mm	0-50	RH, RLS & RSS	9067E
100 mm	0-55	C, R, RA & RD	9069E
100 mm	0-60	RH	9071E
100 mm	0-75	C, RLS & RD8013	9073E
100 mm	0-100	C, R, RA, RD, RH, RLS, RSS & RT1004	9075E
100 mm	0-150	C, R, RD & RLS	9077E
100 mm	0-200	R, RD & RH	9079E

Medien für sehr hohe Drücke

Standardöl, Flame-Out, biologisch abbaubares Öl und Niedertemperaturöl

- Verhindert Kavitation. Mit Additiven gegen Rost, Oxidation und Schlammabildung.



Ölbeschreibung	Menge	Bestelnr
Standard Öl	0,9 l	9636
Standard Öl	3,8 l	9637
Standard Öl	9,5 l	9638
Standard Öl	208 l	9616
Flame-Out®	3,8 l	9639
Flame-Out®	9,5 l	9640
Bio. abbaubares Öl	3,8 l	9645
Bio. abbaubares Öl	9,5 l	9646
Niedertemperaturöl	3,8 l	9647

Verteilerblöcke





Fernbedienung und Pumpenaufbau

- Verteilerblock mit zwei Nadelventilen zur Steuerung von zwei Zylindern. Mit vier 3/8-Zoll-Anschlüssen
Bestellnr. 9642
- Verteilerblock mit vier Nadelventilen zur Steuerung von vier Zylindern. Mit sechs 3/8-Zoll-Anschlüssen
Bestellnr. 9644

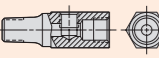

Anschlussarmaturen

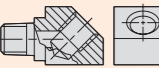
Alle Anwendungsbereiche

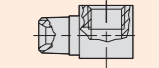
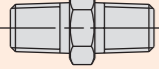
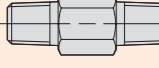
Bestellnr.		
9670		T-Stück 1/4- und 3/8-Zoll-NPTF-Innengewinde und 3/8-Zoll-NPTF-Außengewinde
9675		Drehanschluss 3/8-Zoll-NPTF-Außengewinde, 3/8-Zoll-NPSM-Innengewinde
9678		45°-Anschlussarmatur 1/4-Zoll-NPTF-Innen- und Außengewinde
9680		Kupplung Beide Enden mit 3/8-Zoll-NPTF-Innengewinde
9681		Winkelverschraubung 3/8-Zoll-NPTF-Innen- und Außengewinde
9682		Nippel, Außengewinde 3/8-Zoll NPTF-Außengewinde
9683		Nippel, Außengewinde 3/8-Zoll NPTF-Außengewinde

Ventile

Alle Ventile sind lackiert, beschichtet oder metallüberzogen (Korrosionsschutz).

- Absperrventil mit 3/8-Zoll-Anschlüssen
Bestellnr. 9575
- Druckentlastungsventil mit 3/8-Zoll-Anschlüssen
Bestellnr. 9581
- Druckentlastungsventil mit 3/8-Zoll-Anschlüssen
Bestellnr. 9623
- Druckregler für Leitungseinbau, mit zwei 3/8-Zoll-Anschlüssen, einem 1/8 Zoll NPTF Tankanschluss und 1 m langer Ablassleitung.
Bestellnr. 9633

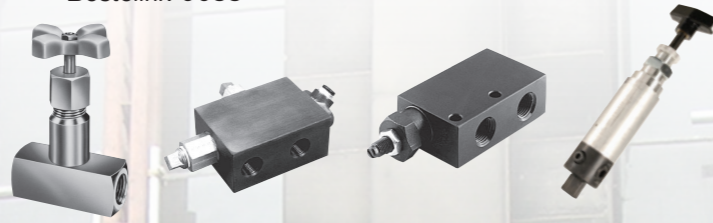

Unterstellheber

Niedrige Bauhöhe

Die perfekten Heber für Einsätze in beengten Bereichen.

- Einsatz sowohl in vertikaler als auch in horizontaler Lage möglich; geeignet für eine Vielzahl von Hebe-, Drück- und Spreizarbeiten.



Nennlast (Tonnen)	Hub (mm)	Bestellnr.	Bauhöhe eingef. (mm)	Metr. Tonnen bei 700 bar	Gewicht (kg)
12	95	9012A	171	10,9	6,4
20	86	9020A	181	18,1	10,1
30	79	9130A	181	27,2	13,7



Sidewinder

Mini-Heber

Kompakter Heber, der in die Handfläche passt!

- Die perfekte Ergänzung für jede Werkzeugkiste: Diese erstaunlichen kleinen Heber sind vielseitig einsetzbar. Ihrer Phantasie sind keine Grenzen gesetzt!
- Ob als Heber oder Spreizer, ob vertikal oder horizontal. Ideal für Einsätze in beengten Bereichen

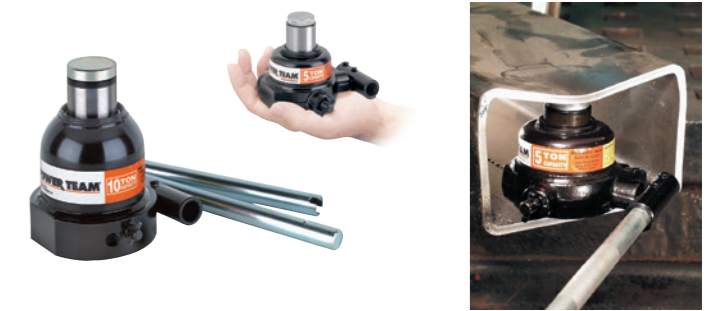

Nennlast (Tonnen)	Hub (mm)	Bestellnr.	Bauhöhe eingef. (mm)	Metr. Tonnen bei 700 bar	Gewicht (kg)
5	19	9105A	63,5	4,5	1,9
5	38	9205A	88,9	4,5	2,4
10	30	9210A	120,7	9,1	5,5
20	30	9220A	130,2	18,1	8,0

Hydra grip-o-matic

Für 2/3-armige Backenabzieher

Ein komplettes Abziehsystem in kompakter Form!

- Je höher die Zugkraft, desto kräftiger greifen die Abziehbacken.
- Einfach zu bedienender Ablassventilknopf



Zyl. Nennl. Tonnen	Bestellnr.	Abzieh-tiefe (mm)	Spreiz-weite (mm)	Hub (mm)	Gewicht (kg)
6	PH63C	152	200	80	4,9
8	PH83C	190	249	80	6,6
11	PH113C	229	280	80	8,0
30	PH303C	375	540	110	32,3
8	PH82K	207	245	80	9,5
11	HST11S	150	102-410	80	14,5

Hydraulikpressen

Alle Pressen in CE-Ausführung erhältlich

Anwendungsbereich: Wartungsbetriebe, Fertigung, Schulen, Testlabore usw.

- Typ: Werkbank, Ständer, Rollenbett, C-Rahmen



Ton	Typ	Pumpentyp	Cylindertyp	Bestellnr.	Gewicht (kg)	Pumpencode
10 ton	Werkbank	Hand	Einfachwirkend	SPM1010	41	P55
	Ständer	Luft	Einfachwirkend	SP1010A	78	PA9
	Ständer	Electrisch	Einfachwirkend	SPE1010-E220	79	PE172-E220
	Ständer	Hand	Einfachwirkend	SPH1010	77	P55
	Ständer	Electrisch	Doppeltwirkend	SPE1010D-E220	87	PE174-E220
25 ton	Werkbank	Hand	Einfachwirkend	SPM256C	109	P59
	Werkbank	Luft	Einfachwirkend	SPA256	197	PA6
	Werkbank	Electrisch	Einfachwirkend	SPE256-E220	210	PE172-E220
	Economy	Hand	Einfachwirkend	SPM256	205	P59
	Economy	Luft	Einfachwirkend	SPA2514	310	PA6
	Economy	Hand	Einfachwirkend	SPM2514	315	P159
	Economy	Electrisch	Einfachwirkend	SPE2514-E220	300	PE172-E220
	Heavy Duty	Elektrisch + Magnetventil	Einfachwirkend	SPE2514S-E220	345	PE172S-E220
	Heavy Duty	Electrisch	Doppeltwirkend	SPE2514DS-E220	360	PE174S-E220
55 ton	Economy	Luft	Einfachwirkend	SPA556	320	PA6
	Economy	Hand	Einfachwirkend	SPM556	325	P159
	Economy	Electrisch	Einfachwirkend	SPE556-E220	333	PE172-E220
	Economy	Hand	Einfachwirkend	SPM5513	435	P460
	Economy	Electrisch	Einfachwirkend	SPE5513-E220	444	PE172-E220
	Heavy Duty	Elektrisch + Magnetventil	Einfachwirkend	SPE5513S-E220	480	PE172S-E220
	Heavy Duty	Electrisch	Doppeltwirkend	SPE5513D-E220	450	PE174-E220
	Heavy Duty	Elektrisch + Magnetventil	Doppeltwirkend	SPE5513DS-E220	505	PE554S-E220
100 ton	Heavy Duty	Hand	Einfachwirkend	SPM10010	770	P460
	Heavy Duty	Electrisch	Einfachwirkend	SPE10010-E220	813	PE552-E220
	Heavy Duty	Electrisch	Einfachwirkend	SPE10010R-E220	766	PE172-E220
	Heavy Duty	Electrisch	Doppeltwirkend	SPE10013DS	854	PQ1204S-E380

Professionelle Werkzeuge für hydraulische Verschraubungen

Unsere Predator-Reihe umfasst sowohl Vierkantschrauber als auch Wechselkassettenschrauber. Diese kompakten Werkzeuge mit robustem Stahlgehäuse wurden speziell für Arbeiten an besonders schwer zugänglichen Stellen entwickelt.

Durch die Verwendung von Stahllegierungen, hochfestem Titanium und Aluminium wurden sämtliche Bauteile gewichtsoptimiert - ohne Einbußen bei der Festigkeit und Langlebigkeit. Durch ihre hochwertige Vernickelung sind die Schrauber auch für Unterwassereinsätze in Salzwasser geeignet.

Unsere hydraulischen Elektro- und Druckluftpumpen der Predator-Reihe sind die ersten tragbaren Pumpen mit konstanter Leistung bzw. mit Leistungsbegrenzung für den Betrieb von Drehmomentschraubern. Was Sie als Anwender erwarten können? In einem Wort ... GESCHWINDIGKEIT.

Wir haben unsere Predator-Reihe um Vorspannwerkzeuge und Mutternsprenger erweitert. Bei den Vorspannwerkzeugen stehen Geräte mit Handrückzug, Federrückzug oder Schnellverschlussmutter für Unterwassereinsätze zur Auswahl.

Unsere neuen hydraulischen Mutternsprenger sind ein zuverlässiges und effizientes Werkzeug zum Lösen festgefressener oder korrodierter Muttern.

Auf Wunsch bieten wir auch einen Kalibrierungsdienst, Schulungen und Software an.

Unser vollständiges Angebot an Schraubwerkzeugen finden Sie in unserer Broschüre für die Energiebranche.

SPX®



Sicherheit geht vor!

Für die sichere und effiziente Handhabung und Wartung von Hydraulikausrüstung ist eine ausführliche Schulung unerlässlich. Power Team organisiert solche Kurse zum sicheren Einsatz und zur Wartung Ihrer Werkzeuge.

Sicherheitsseminare

Sicherheit am Arbeitsplatz hat oberste Priorität. Nur so können Sie sicher sein, dass beim Einsatz von Hochdruckhydraulikwerkzeugen die empfohlenen Sicherheitsvorschriften eingehalten werden. In den Sicherheitsseminaren von Power Team erlernen Sie die richtigen Methoden zum Umgang mit Ihren Hochdruckhydraulikwerkzeugen. So vermeiden Sie Personen- und Sachschäden sowie Stillstandszeiten durch defekte Ausrüstung. Wir führen Sicherheitsseminare wahlweise in Ihrem Unternehmen, vor Ort auf der Baustelle oder in einer unserer SPX Hydraulic Technologies Niederlassungen.



Sicherheit geht vor!



Energie

Mit seinen Hydraulikpumpen, Schraubwerkzeugen und Zubehörteilen bietet Power Team Vor-Ort-Lösungen für die Montage großer Windkraftanlagen. Die steigende Nachfrage nach herkömmlicher und erneuerbarer Energie lässt auch die entsprechenden Infrastrukturen wachsen: lokal, regional und weltweit. Die leistungsstarken Hydraulikwerkzeuge von Power Team leisten hierzu einen wichtigen Beitrag.



Wartung und Produktion

Die Hydraulikpumpen, Zylinder, mechanischen Werkzeuge und Zubehörteile von Power Team kommen bei allen Arbeiten in der Wartung oder Produktion zum Einsatz, bei denen schwere Lasten gehoben, abgesenkt, gezogen oder gedrückt, gespreizt oder in Position gehalten werden müssen. Auch für Ihre Wartungs- und Produktionsarbeiten hat Power Team das richtige Werkzeug.



Bau

Mit seinen leistungsstarken Hydraulikpumpen und Spannvorrichtungen bietet Power Team Vor-Ort-Lösungen für die immer höheren Anforderungen auf modernen Baustellen. Ob Brückenbau und -reparaturarbeiten, Industriebauten, Vorspann- und Spannarbeiten oder das Anheben und Versetzen ganzer Gebäude: den robusten und tragbaren Produkten von Power Team ist kein Einsatz zu schwer.



Öl und Gas

Die hochwertigen Hydraulikprodukte von Power Team kommen in Kraftwerken, Onshore- und Offshore-Anlagen zum Einsatz.

Wenn es um die Dichtheit von Flanschverbindungen oder um allgemeine Wartungsarbeiten an Förderanlagen geht, sind die Hydraulikpumpen und -werkzeuge von Power Team die beste Wahl.



Bergbau

Die leistungsstarken Hydraulikpumpen, Zylinder und Zubehörteile von Power Team ermöglichen Wartungsarbeiten vor Ort - auch unter härtesten Einsatzbedingungen, wie sie im Bergbau an der Tagesordnung sind. Einsätze unter schwierigen und anspruchsvollen Bedingungen meistern die robusten Produkte von Power Team mühelos, zuverlässig und sicher.

Power Team®

Albert Thijsstraat 12
NL-6471 WX Eyselshoven
Tel: +31 45 5678877
Fax: +31 45 5678878
E-mail: infoeurope@powerteam.com

Ihr Power-Team-Händler: