

# Rannie 110T / Gaulin 110T



Az APV 110T homogénizátor egy három dugattyúval rendelkező dugattyús szivattyú, amely egyfokozatú homogénizáló fejrel van szerelve (opcionálisan rendelhető a 2. fokozat) manuálisan szabályozható hidraulika munkahengerekkel.

Az APV 110T homogénizátor robusztus kivitelű, kis fordulatszámú meghajtó oldallal rendelkezik, amely beton alapkeretre van szerelve, ennek köszönhetően kisebb a vibráció és a zajterhelés.

A külső és belső kijelzők egy pontos vezérlése és jobb láthatósága, továbbá a karbantartási munkák során a könnyű hozzáférhetőség miatt az időszaki szervizek során idő- és pénz takarítható meg.

Az APV 110T moduláris és flexibilis kialakítása miatt számos alkalmazásban bevethető, továbbá csereszabatos szelepekkel van felszerelve. Egy gyors és egyszerű szeleptípus váltás után a homogénizátor alkalmas teljesen új termékek gyártására, új kapacitás értékek teljesítésére.

A termék oldal rendelhető a Rannie modelleknel megszokott 3 darabból szerelt szelepházzal, vagy a Gaulin monoblokk kialakítással; illetve a homogénizált terméktől függően mindkét modellhez tetszőleges típusú szelep, dugattyú, és dugattyú tömítés rendelhető.

A hagyományos Rannie és Gaulin funkciók, valamint az új robusztus és megbízható meghajtó oldali kialakítás leegyszerűsíti és olcsóbbá teszi a rendszeres karbantartást.

## APV Homogénizátor

### A TERMÉKOLDAL FELSZERELTSÉGE

- Manométer
- Biztonsági szelep
- Hegesztett termék csatlakozó csomók

### A MEGHAJTÓ OLDAL FELSZERELTSÉGE

- Belső kialakítású hajtómű-modul automatikus ékszíj feszítés
- Külső lemezes hőcserélő hőmérséklet távadóval

### MŰSZERELTSÉG

- Minden műszer be van kábelezve az IP69K védettségű saválló acél elektromos szekrénybe
- Vészleállító nyomógomb

### OPCIONÁLISAN RENDELHETŐ BERENDEZÉSEK

- Start / Stop gomb
- 2. homogénizálási fokozat, manuális vagy hidraulikus működtetésű homogénizáló szeleppel
- Poten ciométerrel szabályozható elektromos szelepek hidraulikus munkahengerek működtetéséhez
- Távézérlési opció: 4...20 mA termékoldali nyomástávadóval, kontroller a termék nyomásának automatikus beállításához, olajsűrő-alarm kapcsoló
- Dugattyúkenés vezérlő kit áramláskapcsolóval és mágnes szeleppel
- Termék belépő oldali manométer, alacsonynyomás figyelmeztetéssel
- Aszeptikus kialakítású dugattyúk
- Nagynyomású termék kilépő oldali csatlakozók
- Pulzálás csillapító a be és/vagy kilépő oldalon
- Kiemelkedő hatásfokú Microgap homogénizáló szelep
- Motorindítás
- Zajcsökkentő burkolat a meghajtó oldalon, amely kiegészíthető termékoldali zajszigeteléssel
- Hűtőventilátorok (forró üzemi környezetben ajánlott)
- Saválló acél, krómozott, kerámia, vagy keményfém anyagú dugattyúk
- Választható anyagú dugattyú konzol, szívó,- és nyomó szelepek, homogénizáló szelepek, dugattyú tömítés, etc.

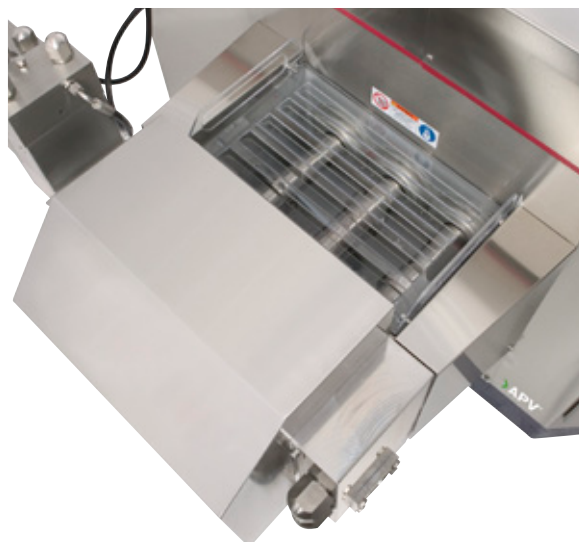

RANNIE / 3 DARABÓL SZERELT SZELEPHÁZ MAX. KAPACITÁS / NYOMÁS - TÁNYÉRSZELEPPEL VAGY GOLYÓSSZELEPPEL					
MODELL	TÍPUS	KAP. L/H	KAP. G/H	NYOMÁS BAR	NYOMÁS PSI.
RANNIE 110	T35	2,500	660	1,000	14,500
RANNIE 110	T40	3,500	924	800	11,600
RANNIE 110	T45	5,000	1,320	600	8,700
RANNIE 110	T54	7,500	1,980	400	5,800
RANNIE 110	T65	10,000	2,640	300	4,350
RANNIE 110	T70	12,000	3,168	250	3,625
RANNIE 110	T75	14,000	3,696	210	3,000
RANNIE 110	T85	18,000	4,752	170	2,465
RANNIE 110	T90	21,000	5,544	150	2,175



RANNIE 3 DARABÓL SZERELT SZELEPHÁZ

GAULIN / MONOBLOKK SZELEPHÁZ MAX. KAPACITÁS / NYOMÁS TÁNYÉRSZELEPPEL VAGY GOLYÓSSZELEPPEL					
MODELL	TÍPUS	KAP. L/H	KAP. G/H	NYOMÁS BAR	NYOMÁS PSI.
GAULIN 110	T45	5,000	1,320	600	8,700
GAULIN 110	T54	7,500	1,980	400	5,800
GAULIN 110	T65	10,000	2,640	300	4,350
GAULIN 110	T70	12,000	3,168	250	3,625
GAULIN 110	T75	14,000	3,696	210	3,000
GAULIN 110	T85	18,000	4,752	170	2,465
GAULIN 110	T90	21,000	5,544	150	2,175

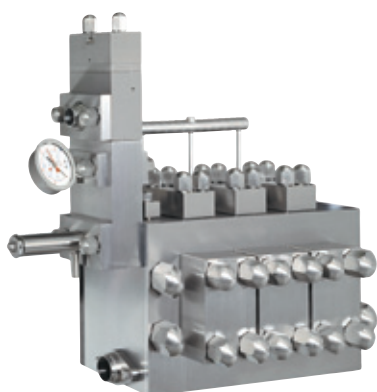

GAULIN MONOBLOKK SZELEPHÁZ

## Innovatív APV Homogenizátor

### Egy pontos üzemeltetés

- A kapilláris csöves manométerek közvetlenül a nyomásszabályzó elemek felett helyezkednek el
- A nyomásszabályzás helyétől jól láthatók a manométerek
- Minden belső kijelző üvegtábla mögött helyezkedik el



### Külső lemezes hőcserélőnek

köszönhetően alacsony a hűtővíz fogyasztás

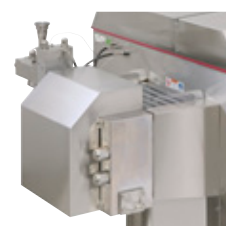

### Mechanikus hidraulikus nyomás

szabályzás már a standard kivitelnél is

### Karbantartás során kívülről könnyű

hozzáférni a vezérlőpanelhez

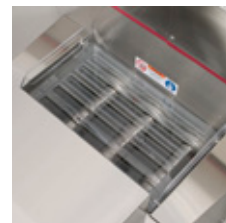

### A dupla méretű, 5 mikronos

szerviz indikátorral ellátott olajsűrű hosszabb olaj élettartamot biztosít



### A berendezés termék oldala

opcionálisan kiegészíthető zajvédő burkolattal

### Beton alapkeret

- Csökkentett zajterhelés
- Vibráció elnyelés
- Stabilabb kivitel



### Moduláris termékoldali elrendezés

- Csereszabatos szeleptípusok (XFD, SEO, LW)
- Csereszabatos szelepméretek

### Könnyű hozzáférhetőség

a karbantartási munkák során (kulcsos és rugós-tereszes kötőelemek)

### Kiegyensúlyozott

alacsony fordulatszámú főtengely – csökkentett zajterhelés

### Megbízhatóság / kisebb szerviz igény

- Belső kialakítású hajtómű-modul
- Biztonsági szelep a standard kivitelnél is
- Automatikus ékszíj feszítés

Rannie 110T

Gaulin 110T



## Méreték

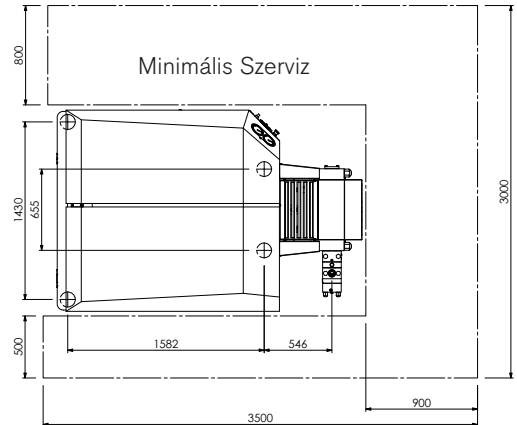
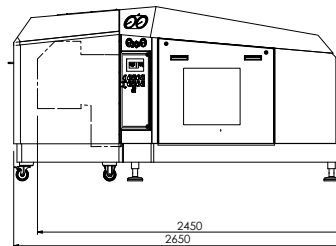
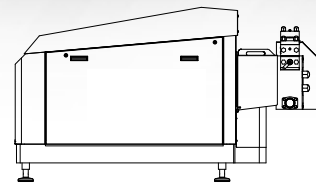
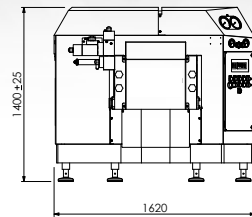
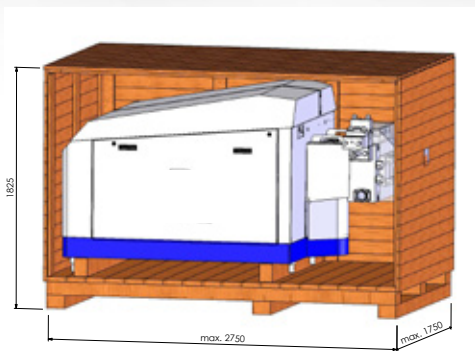

MÉRETEK	HOSSZ	SZÉLESSÉG	MAGASSÁG	TÖMEG (MOTORRAL)
STANDARD KIVITEL	2450 MM / 97"	1620 MM / 64"	1450 MM / 57"	4700 KGS / 10360 LBS
TERMÉKOLDALI ZAJVÉDŐ BURKOLATTAL	2650 MM / 105"	1620 MM / 64"	1450 MM / 57"	+ 350 KGS / 772 LBS
LÁDÁBA CSOMAGOLVA	2750 MM / 106"	1750 MM / 67"	1825 MM / 71"	+ 380 KGS / 838 LBS

LÁDA TÉRFOGATA: 8,3 M3

### SPX FLOW TECHNOLOGY

Oestmarken 7, DK-2860 Soeborg, Denmark

Phone: +45 70 278 222 Fax: +45 70 278 223

Az SPX fenntartja a jogot, hogy értesítés és kötelezettség nélkül alkalmazza a legújabb terveket és anyagmódosításokat végezzen.

A jelen tájékoztatóban található tervezési jellemzők, szerkezeti anyagok és méretek információs jellegűek és csak írásos megerősítés esetén hagyatkozzon rájuk. A termék, adott régióra érvényes elérhetőségére vonatkozóan keresse fel helyi viszonteladóját. További információkért látogassa meg a [www.spx.com](http://www.spx.com) weblapot.

„A zöld színű „>” az SPX Corporation, Inc. védjegye”

KIADVA 11/2012 3001-05-11-2012-H

COPYRIGHT © 2008 SPX Corporation