

客户满意度正是我们前进的原动力！



中国客服中心

中国上海市华山路
1568号财瑞大厦7楼
邮编：200052
电话：86(21) 2208 5660
2208 5659
2208 5667
传真：86(21) 2208 5682

电子邮箱：ht.china@spxflow.com

服务行业：

- 建筑
- 轧钢厂
- 装配加工
- 造船和维修
- 采矿和石场
- 制造
- 油气和石化
- 重工
- 发电厂
- 电力
- 交通运输
- 养护
- 航空
- 质量检查
- 铁路系统
- 海洋平台

行业应用：

- 顶升
- 金属加工
- 定位
- 装配和制造
- 成形
- 研发
- 养护
- 负载和张紧测量
- 拉拔动作
- 夹具定位
- 压紧、弯曲和延伸动作
- 变形矫正
- 质量控制
- 冲孔
- 螺栓拧紧
- 液压动力

8-32

液压油缸



33-67

液压泵



68-84

液压附件



85-93

车间设备



94-105

千斤顶



106-127

液压工具



128-159

拉拔系统



Power Team®

您的经销商信息:



POWERTEAM.COM

© 2016 SPX Hydraulic Technologies



SPXFLOW

Power Team

高压级液压工具及设备

PT1605-CN

Power Team®

液压产品 液压系统 液压工具
专业级的卓越表现



ABOUT POWER TEAM

桥梁钢结构的顶升及支撑

用于挑战的产品才适
用于需要挑战的工况



液压泵

- 电动、气动、汽油/柴油
- 手动泵
- 阀门、液压管、附件

液压油缸

- 双作用
- 标准型
- 适用建筑
- 工业用
- 大吨位
- 薄型
- 铝质
- 可拉拔

千斤顶

- 提升式起重器
- 充气起重
- 柱式起重器

液压工具

- 扭力扳手
- 液压分离器
- 法兰分离器
- 螺母劈开器
- 齿轮拆卸/拉马
- 轴承维护和拆卸/拉马

车间设备

- 车间压床
- 落地吊车
- 拔轮器

POWER TEAM在供应专业级的高压液压泵、油缸、千斤顶、拉马及各类工具方面有着超过90年的历史。

传承创新理念

自1924年以来，我们致力于发展新型的高压液压产品、系统和工具。其中，我们很多的产品都因在恶劣的工况下表现出良好的可靠性及使用寿命而成为行业标准。时至今日，我们依然在全世界提供全系列的专业级产品和服务。

POWER TEAM质量

POWER TEAM产品不仅在严格执行ISO9001质量标准，而且全系列都享有“终身保修”。

全球的经销与服务

不论您的工作位于世界何处，POWER TEAM的经销与服务网络都确保您能够在当地获得支持。

备注事项

获得质保维修的具体条款（请参见3页内容）

本产品目录中的吨位均采用美国短吨的标准（除非一旁另有声明）

在印刷此样本时，SPX公司的相关人员已经尽最大努力去确保每个产品的参数精确。SPX HYDRAULIC TECHNOLOGIES 享有在未经事先告知的情况下更改产品参数或者终止生产该产品的权利。



Power Team®

产品质保
终身保修

Power Team对所有的产品及部件因材料缺陷或加工缺损所引起的产品质量问题提供终身保修。但超出产品部件的使用寿命则除外——因部件正常磨损直到无法正常动作。随Power Team产品一同出售的气动起重包、锁链、电池、电动马达、汽油发动机、刀及剪切刀具不在此保修之列。这些部件的保修是按照以下替代性条款来执行的：

气动起重包和电子元件在因材料缺陷和加工缺损所引起的产品质量问题的前提下，保修期为从SPX购买之日起的一年内。

易损易耗件，包括锁链、电池、刀及剪切刀具等其他的一些部件，在因材料缺陷和加工缺损所引起的产品质量问题的前提下，保修期为从SPX购买之日起的一年内。

所有规格的电动马达和汽油发动机则分别在原制造商的产品条款内享有各自的保修服务内容。

上述保修条款不包括正常损耗和任何因磨损、滥用、过热、坠落及私自改造而用于非产品本身设计目的的情况。或者，因不参照操作手册的规范而引起的故障也不在保修范围内。

判定是否为保修之列的方法，请退回Power Team产品到授权的维护中心或Power Team工厂，并付清运费，经Power Team单独判定，如果任何Power Team生产的产品或部件有瑕疵，无论是任何因制造疏忽或其他原因引起的瑕疵，Power Team会修理或更换后以最佳的地面运输运回用户处并付清运费。

此补救措施，只针对由Power Team制造及销售的产品或部件。但任何情况下，不论它是因产品的缺陷还是未经认可的产品应用，疏忽，或任何理由所引起的伤害，Power Team不对任何因此而引起的直接或者间接所发生的伤害负责。

购买Power Team品牌的产品或部件用于转售及将产品用于购买方的常规使用行为也在Power Team的保修条款内。

此项保修是具唯一性的，只针对于它所制造及销售的产品。Power Team不提供其他任何暗示性的保修，不论是任何情况或为任一商业目的或其他特殊原因。除上述的保修声明外，任何Power Team的代理商或者员工或代表，都无权以任何理由约束Power Team对Power Team所生产的产品或部件所提供的上述保修。

此独特的补救措施的用意是提供购买者在购买Power Team所制造的产品或部件有材料或加工上的瑕疵或疏忽时，获得维修或更换的服务。此独特的补救措施不应被视为对那些产品原本正常的损耗下故障的补救。Power Team只对所描述的产品或部件瑕疵予以保修。

质量标准



国际质量标准

Power Team对质量的承诺体现在我们所做的每一件事。从原材料的入库检验到用户购买我们的产品多年后的服务。Power Team通过ISO9001:2000国际质量标准。ISO9001:2000涵盖管理、行政、产品开发及制造、持续改进等标准的执行。

注册此标准表明Power Team已执行并记录保存由供应商到客户间,所有检验、处理及训练等进行过程的文件。ISO9001要求定期地对内部及外部监督以确认各项影响工作质量控制的因素是否被执行,这些已成为我们的工作哲学基础。我们承诺不论是在过去现在及未来,质量都会是我们永远的追求。

ASME B30.1

Power Team液压油缸完全符合美国机械工程协会(American Society of Technical Engineers)ASMEB30.1标准此标准的内容为:

1. 在典型的材料屈服强度下,我们的油缸设计有最少有2比1安全系数;
2. 每个油缸必需在额定载荷125%全行程下,动作正常,密封完好,不漏油。

ASME B40.1

Power Team重工用压力表根据美国机械工程协会推荐B级标准ASME B40.1设计制造。



Power Team承诺所设计、制造及行销的产品达到或超过我们所服务的客户的要求。Power Team提供质量保证书及符合欧洲共同市场(Europeancommunity)质量标准的CE标识产品。

IIJ100

Power Team油管达到吊装协会(Material Handling Institute) #1J100油管标准。在此标准下,液压油管需达到:

- 1 额定最高压力下,其平均寿命最少打压30000次。
- 2 爆破压力最少为额定操作压力的2倍。



如果注明,Power Team电动泵符合加拿大标准协会(Canada standards Association)简称CSA所制定的设计、安装及测试标准。注意:如需CSA认证,需于下订单时注明。

NEMA

如果注明,Power Team 电动泵符合美国电器制造协会(National Electrical Manufacturers' Association)所制定的设计、安装及测试的NEMA 12标准。此标准是其各项电器元件有抗潮及防尘设计。

POWER TEAM 产品设计标准

所有以Power Team为品牌的液压元件最大操作压力700bar,以此为基准进行设计及权威测试以保证安全。有特别标明的产品除外。

质量保证

我们所有的液压油缸在生产过程中,都做品质检测。对于制作液压缸的棒料均经检验并可追溯至制造厂。在出厂前,为保证在现场工作时的可靠性,除RT系列油缸经700bar压力检验外,其它油缸均经875bar压力检验,编辑此产品目录时,我们尽量使最新产品的规格的列入此产品目录中。如需进一步取得产品最新参数,请与我们联系。PowerTeam独特的终生保修的更详细说明请参考本目录第3页。

Power Team®

专业的
液压泵
油缸
千斤顶
拉马
各类工具

	液压油缸 8-32	
	液压泵 33-67	
	液压附件 68-84	
	车间设备 85-93	
	千斤顶 94-105	
	液压 和机械工具 106-127	
	拉拔器具 128-159	
	建筑工程项目 161	

密封套件
162-163

制造标准和保修条款
3-4

油缸 选型

如何选择出
正确的型号

- 步骤1** 选择最适用于工况的油缸。
(参考第11到32页)
- 步骤2** 选择最适合于所选油缸及工况的液压泵。
(参考第33到67页)
- 步骤3** 选择所需的液压附件。
(参考第68到84页)

考虑因素：

- 每个油缸要提供多大吨位的推力或拉力？
一般选用的油缸吨位要比负载高20%。
- 需要多大行程的油缸？
- 需要油缸做何种工作？
是拉、顶还是两者都需要？
(在液压作用下，单作用油缸活塞只能顶升，双作用油缸既可顶升又可回拉。)
- 是否需要多油缸？
- 是在固定位置工作，还是需要重量轻的工具以便携带？
- 是否要将铁杆或钢缆穿过油缸，如绳缆张紧操作？
- 是否需要油缸在狭小的空间工作？
- 应用时是否需要再行程终端具有限制装置？
- 是否要求油缸能消除偏载？装有调心鞍座的油缸可以满足此类要求。
- 工作时是否需要持续很长时间来保持负载？嵌固环式油缸如垫块一般最能适台此类工作。
- 有防腐蚀要求吗？PowerTeam独一无二的“PoweTech”表面处理。许多标准油缸都经过这样的处理，其他钢结构的油缸也可根据客户需求进行这种处理。
- 是否需要很高的使用频率(是否超过2500次)？
RD、RH、RP，c系列列油缸都是理想的选择。

POWERTEAM独有的“Power Tech” 表面处理技术

- 耐腐蚀、耐磨损、防表面擦伤；
- 显著提高油缸使用寿命。
- 保持表面光滑，防止铜或其他材料黏附于其上。
- 提高疲劳强度与冲击强度。
- 提高表面的屈服强度与拉伸强度。
- 不会产生显著变形。
- 最小硬度为Rc56。
- 通过ASTM B117-85标准的100小时盐水喷雾机腐蚀试验。

以下油缸的活塞柱、缸体及压紧螺母均应用了“Power Tech”表面处理技术：RLS50、RLS100、RLS200、RLS300、RLS500S、RLS750S、RLS1000S、RLS1500S、RSS1002。

以上油缸的活塞经“Power Tech”表面处理后可增加镀铜工序。RH系列中空油缸缸体和RT172、RT302、RT503油缸的活塞也应用了“Power Tech”表面处理技术。

“QPQ”涂层技术将在“Power Tech”表面处理技术上更进一步，将用于活塞杆及特定的缸体。“QPQ”涂层表面大幅提高防磨耐损的能力来延长油缸的产品寿命及品质。

你需要何种油缸？

- 确定油缸作用力的大小：
- 确定油缸所需的油量：
- 确定多个油缸系统所需的油缸的容量：

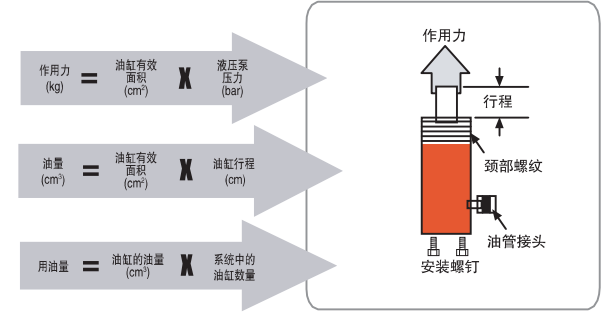

注意：对于双作用油缸，活塞与有杆腔的油量需减去。

- 确定手动泵的打压次数：
- 确定在配套泵站下活塞行程的移动速度(cm/min)：
- 确定在配套泵站下油缸活塞达到最大行程所需时间(min)：

$$\frac{\text{油缸有效面积 (cm}^2\text{)} \times \text{行程 (cm)}}{\text{泵的排量 (cm}^3\text{)} / \text{行程}}$$

$$\frac{\text{泵站油的流量 (cm}^3\text{/min)}}{\text{油缸有效面积 (cm}^2\text{)}}$$

$$\frac{\text{油缸总体排量 (cm}^3\text{)}}{\text{泵站排量 (cm}^3\text{/min)}}$$

扳手与拉马

正确地选择工具

工具	需考虑的问题：
选择合适的扭力扳手	<ol style="list-style-type: none"> 工作的空间对工具尺寸 / 工作方式有限制吗？ 反作用力臂离固定物有多远？(反作用力臂必须安放在固定物上以获得支持) 需要拧松或紧固多大尺寸的螺栓？ 工况对扳手扭矩的要求？ 根据所需扭力，需要多大压力？(液压泵压力设置) 选用哪种类型的液压泵—电动或气动？
选择合适的拉拔工具	<ol style="list-style-type: none"> 选择机械拉拔器还是液压拉拔器？(参见第133-136和140-153页)。 需要两爪拉拔器还是三爪拉拔器？ 需用多大的拉力？ 需要多大的伸距？ 需要多大的开距？

典型液压 系统配置

液压泵，油缸，
控制阀组合

以下是由Power Team液压零件组成的几个基本的液压系统，它们在生产或维修作业中广泛用于任何顶升、拉拔或压紧等，图中所示油泵为典型的手动泵或电动液压单位。此外，我们还有气动或汽油驱动泵可供选择。

- 1 油缸-应用液压作为动力
- 2 泵-把机械能转变成液压能的装置
- 3 换向阀-控制系统液压流体的方向
- 4 压力表-测量液压压力 (psi为每平方英寸磅数) 或承载力
- 5 油管-传送压力流体
- 6 分流器-使液压流体从一个来源向多个油缸 (型号: 9617)
- 7 旋转接头-使阀门或油表可作适当调整, 用于被连接体不能旋转的情况 (型号: 10469)
- 8 快速接头-用于油管接头和油缸接头的快速连接, 当二者分开时流体即被切断 (型号: 9797和 9798)
- 9 节流阀-调整流入或流出油缸的液压流体流量 (型号: 9642或 9644)
- 10 手动单向节流阀-使油缸回程时均匀回油并使系统在长时间受载下能保压 (型号: 9596)
- 11 T型压力表座-使压力表/吨位表能安装在液压系统的任何部位 (型号: 9670)
- 12 油塞-用于堵塞系统中不使用的油口 (型号: 10909)

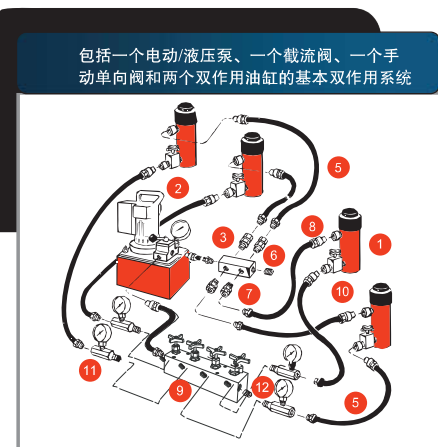
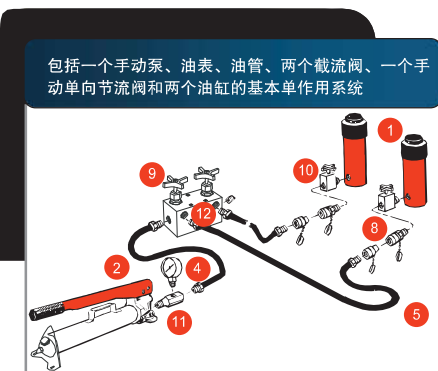
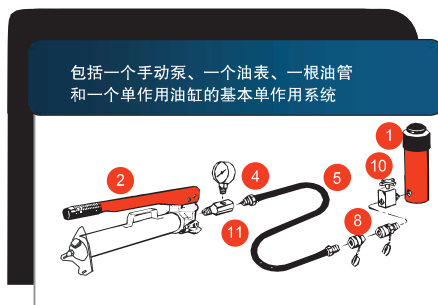

液 压 油 缸

POWER TEAM 液压油缸的优异特性
2-1140 吨

所有油缸均由获得ISO9001的Power Team自己的工厂来生产, 所有的油缸都有日期代码, 最大压力等级及负载能力以金属铭牌标于油缸上。油缸的制作遵从于ASME B30.1的工业标准, 在出厂前均经过125%的负载测试。

油缸的内孔表面经过滚压打磨, 使其更加光滑并且增加强度, 提高密封寿命30%。基座安装孔能承受油缸全载。典型油缸的爆破压力为1700到2400bar。带有压紧螺母的油缸在700bar压力下活塞停止顶升。

油缸的装配和测试均由专业的技术人员完成。油缸所用的钢材均经过涡流和磁微粒探伤检测。油缸本体为全钢制作, 不是像一些竞争者使用焊接成形, 钢材切削后经过表面处理保证所有的表面加工痕迹都全部去除, 确保不会存留任何缺陷。

<p>页码 C 系列...12-15 通用油缸</p>	<p>页码 RD 系列...22,23 双作用液压复位</p>
<p>页码 RLS 系列...16 薄型油缸</p>	<p>页码 R 系列...24-27 大吨位油缸 单作用, 重力复位</p>
<p>页码 RSS 系列...17 矮型油缸</p>	<p>页码 RL 系列...28-30 带锁定螺母油缸 单作用, 重力复位</p>
<p>页码 RH 系列...18-19 中空油缸</p>	<p>页码 PLC 系列...31 薄型螺母锁定油缸 单作用, 重力复位</p>
<p>页码 RT 系列...20 中空双油缸式®油缸</p>	<p>页码 CBT 系列...32 顶端带螺纹油缸</p>
<p>页码 RA 系列...21 铝质油缸</p>	<p>页码 RP 系列...32 拉拔油缸</p>



通用油缸

C系列

5-100吨
通用油缸, 单作用, 弹簧复位
700 bar (10000 psi)

耐用的高品质油缸
可用于顶升或压紧

- 铝铜轴承可减小偏心载荷引起的磨损
- 最大尺寸的弹簧能加速活塞的回缩及增加弹簧的寿命
- 坚固钢质缸体经久耐用
- 镀铬活塞杆能抗磨损和抗腐蚀
- 可提供大量各种附件与活塞杆、缸体或油缸基座匹配
- 在标准的5吨至55吨油缸底座上都有安装孔, 对于75吨至100吨油缸也可以按需要提供安装孔
- 每个油缸都有一个标准的(9796) 3/8" NPTF母接头, 油口为3/8" NPTF



C106C

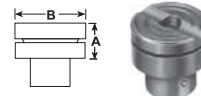

油缸吨位	订货号	A(mm)	B(mm)
10或15	350144	22.4	30.1
25	350145	28.7	50.8
55或75	350376	31.8	71.4
100	351574	48.5	88.1

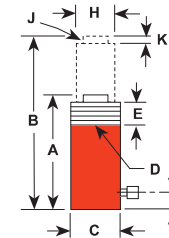

负载能力 (美吨)	行程 (mm)	订货号	油量 (cm ³)	活塞		外圆直径 (mm)	颈部螺纹 (in)	E 活塞颈部螺纹长度 (mm)	F 底面至油口距离 (mm)	H 活塞杆直径 (mm)	J 活塞杆内螺纹尺寸及深度 (mm)	K 活塞杆伸出长度 (mm)	油缸内径 (mm)	油缸有效面积 (cm ²)	700 bar 时的负载 (公制吨位)	重量 (kg)
				收缩后总高度 (mm)	伸出后总高度 (mm)											
5	25.4	C51C	18	110.3	138.1	38.1	1 1/2-16	28.6	19.1	25.4	3/4-16X15.9	6.4	28.6	6.4	4.5	1.0
	82.6	C53C	52	165.1	247.7	38.1	1 1/2-16	28.6	19.1	25.4	3/4-16X15.9	6.4	28.6	6.4	4.5	1.5
	133.4	C55C	85	215.9	349.3	38.1	1 1/2-16	28.6	19.1	25.4	3/4-16X15.9	6.4	28.6	6.4	4.5	1.8
	184.2	C57C	118	273.1	457.2	38.1	1 1/2-16	28.6	19.1	25.4	3/4-16X15.9	6.4	28.6	6.4	4.5	2.3
	235.0	C59C	151	323.9	558.8	38.1	1 1/2-16	28.6	19.1	25.4	3/4-16X15.9	6.4	28.6	6.4	4.5	2.6
10	25.4	C101C	36	92.1	117.5	57.2	2 1/4-14	28.6	19.1	38.1	1-8X19.1	6.4	42.8	14.4	10.2	1.8
	54.0	C102C	79	120.7	174.6	57.2	2 1/4-14	28.6	19.1	38.1	1-8X19.1	6.4	42.8	14.4	10.2	2.3
	104.8	C104C	151	171.5	276.2	57.2	2 1/4-14	28.6	19.1	38.1	1-8X19.1	6.4	42.8	14.4	10.2	3.0
	155.6	C106C	225	247.7	403.2	57.2	2 1/4-14	28.6	19.1	38.1	1-8X19.1	6.4	42.8	14.4	10.2	4.3
	206.4	C108C	362	298.5	504.8	57.2	2 1/4-14	28.6	19.1	38.1	1-8X19.1	6.4	42.8	14.4	10.2	5.0
15	257.2	C1010C	370	349.3	606.4	57.2	2 1/4-14	28.6	19.1	38.1	1-8X19.1	6.4	42.8	14.4	10.2	5.9
	308.0	C1012C	444	400.1	708.0	57.2	2 1/4-14	28.6	19.1	38.1	1-8X19.1	6.4	42.8	14.4	10.2	6.6
	358.8	C1014C	518	450.9	809.6	57.2	2 1/4-14	28.6	19.1	38.1	1-8X19.1	6.4	42.8	14.4	10.2	7.3
	406.4	C1016C	592	520.7	927.1	57.2	2 1/4-14	28.6	19.1	38.1	1-8X19.1	6.4	42.8	14.4	10.2	8.4
	25.4	C151C	51	123.8	149.2	69.9	2 3/4-16	28.6	19.1	44.5	1-8X19.1	6.4	50.8	20.3	14.2	3.4
25	54.0	C152C	110	149.2	203.2	69.9	2 3/4-16	28.6	19.1	44.5	1-8X19.1	6.4	50.8	20.3	14.2	4.0
	104.8	C154C	211	200.0	304.8	69.9	2 3/4-16	28.6	19.1	44.5	1-8X19.1	6.4	50.8	20.3	14.2	5.2
	155.6	C156C	315	271.4	427.0	69.9	2 3/4-16	28.6	19.1	44.5	1-8X19.1	6.4	50.8	20.3	14.2	6.9
	206.4	C158C	418	322.2	528.6	69.9	2 3/4-16	28.6	19.1	44.5	1-8X19.1	6.4	50.8	20.3	14.2	8.1
	257.2	C1510C	521	373.0	630.2	69.9	2 3/4-16	28.6	19.1	44.5	1-8X19.1	6.4	50.8	20.3	14.2	9.4
55	308.0	C1512C	625	423.8	731.8	69.9	2 3/4-16	28.6	19.1	44.5	1-8X19.1	6.4	50.8	20.3	14.2	10.5
	358.8	C1514C	728	474.6	833.4	69.9	2 3/4-16	28.6	19.1	44.5	1-8X19.1	6.4	50.8	20.3	14.2	11.8
	406.4	C1516C	824	522.3	928.7	69.9	2 3/4-16	28.6	19.1	44.5	1-8X19.1	6.4	50.8	20.3	14.2	12.8
	25.4	C251C	84	139.7	165.1	85.7	3 5/16-12	49.2	25.4	57.2	1 1/2-16X25.4	9.5	65.1	33.2	23.4	5.4
	50.8	C252C	169	165.1	215.9	85.7	3 5/16-12	49.2	25.4	57.2	1 1/2-16X25.4	9.5	65.1	33.2	23.4	6.3
75	101.6	C254C	338	215.9	317.5	85.7	3 5/16-12	49.2	25.4	57.2	1 1/2-16X25.4	9.5	65.1	33.2	23.4	8.0
	158.8	C256C	528	273.1	431.8	85.7	3 5/16-12	49.2	25.4	57.2	1 1/2-16X25.4	9.5	65.1	33.2	23.4	9.8
	209.6	C258C	697	323.9	533.4	85.7	3 5/16-12	49.2	25.4	57.2	1 1/2-16X25.4	9.5	65.1	33.2	23.4	11.6
	260.4	C2510C	865	374.4	635.0	85.7	3 5/16-12	49.2	25.4	57.2	1 1/2-16X25.4	9.5	65.1	33.2	23.4	13.3
	311.2	C2512C	1036	425.5	736.0	85.7	3 5/16-12	49.2	25.4	57.2	1 1/2-16X25.4	9.5	65.1	33.2	23.4	15.0
100	362.0	C2514C	1205	476.3	838.2	85.7	3 5/16-12	49.2	25.4	57.2	1 1/2-16X25.4	9.5	65.1	33.2	23.4	16.7
	50.8	C552C	362	174.6	225.4	127.0	5-12	55.6	34.9	79.4	-	3.2	95.3	71.2	50.1	14.7
	108.0	C554C	769	231.8	339.7	127.0	5-12	55.6	34.9	79.4	-	3.2	95.3	71.2	50.1	18.7
	158.8	C556C	1131	282.6	441.3	127.0	5-12	55.6	34.9	79.4	-	3.2	95.3	71.2	50.1	23.1
	260.4	C5510C	1853	384.2	644.5	127.0	5-12	55.6	34.9	79.4	-	3.2	95.3	71.2	50.1	30.4
75	336.6	C5513C	2398	460.4	796.9	127.0	5-12	55.6	34.9	79.4	-	3.2	95.3	71.2	50.1	35.3
	155.6	C756C	1596	314.3	469.9	146.1	5 3/4-12	44.5	31.8	95.3	-	3.2	114.3	102.6	72.1	33.3
	333.4	C7513C	3421	492.1	825.5	146.1	5 3/4-12	44.5	31.8	95.3	-	3.2	114.3	102.6	72.1	49.6
	50.8	C1002C	675	219.1	269.9	158.8	6 3/4-12	57.2	41.3	104.8	-	3.2	114.3	133.0	93.6	28.5
	168.3	C1006C	2245	336.6	504.8	158.8	6 3/4-12	57.2	41.3	104.8	-	3.2	114.3	133.0	93.6	41.2
260.4	C10010C	3467	428.6	689.0	158.8	6 3/4-12	57.2	41.3	104.8	-	3.2	114.3	133.0	93.6	51.2	

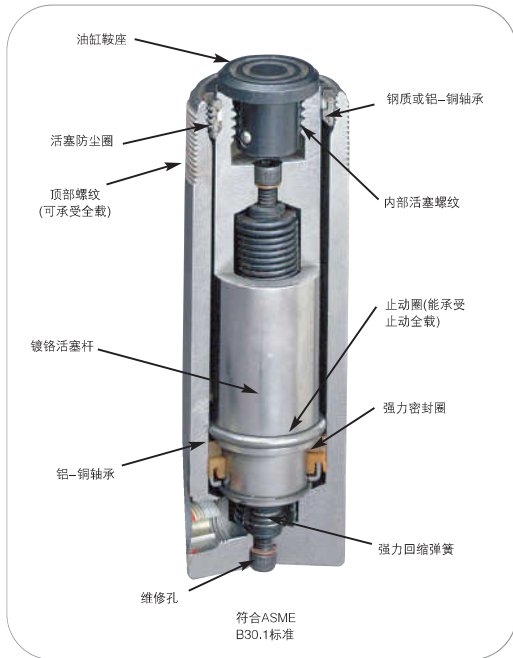

C756C

“c”型油缸的基座安装孔

油缸吨位	安装孔数	螺纹尺寸	螺纹深度 (mm)	基圆直径 (mm)
5	2†	1/4-20	9.5	25.4
10		5/16-18	12.7	39.7
15		3/8-16	12.7	47.6
25	4	1/2-13	19.1	58.7
55		3/4-10	25.4	95.3
*可选75		3/4-10	25.4	114.3
*可选100	4	1-8	25.4	120.7

基座安装孔

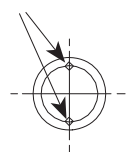

* 联系工厂(与接头呈45°)
† 与接头呈90°

油缸配件 C系列安装附件



螺纹连接块



油缸吨位	型号	A(mm)	B(mm)	C(mm)	D(mm)	E(mm)
5	25748	44,5	22,4	3/4-14NSPM	4,8	12,7
10	25664	41,4	36,6	1 1/4-11 1/2 NSPM	7,9	14,2
25	25654	57,2	54,1	2-11 1/2 NSPM	9,7	16



活塞杆U型接头



油缸吨位	型号	A(mm)	B(mm)	C(mm)	D(mm)	E(mm)
5	350095	44,5	28,7	16	36,6	16
10 or 15*	350094	65	42,9	22,4	58,7	25,4
25**	420059	74,7	57,2	31,8	68,3	31,8

*可用于RD106, RD1010
**可用于RD256, RD2514

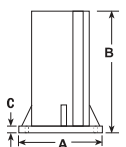

支撑底座

油缸 件号	型号	A (mm)	B (mm)	C (mm)
10	420062	177,8	127	11,2
25	420063	177,8	127	11,2



螺纹转接头



平面适配器



油缸吨位	型号	A(mm)	B(mm)	C(mm)	D(in)	E(in)
5	202178(螺纹)	41,4	28,7	26,9	3/4-14 NPT	3/4-16 UNF-2A
10 or 15	202179(螺纹)	46,0	26,9	41,4	1 1/4-11 1/2 NPT	1-8 UNC-2A
25	202180(螺纹)	69,9	47,8	60,5	2-11 1/2 NPT	1 1/2-16 UN-2A
10 or 15	350724(平面)	50,8	31,8	37,6	-	1-8 UNC-2A
25	350723(平面)	54,1	31,8	57,2	-	1 1/2-16 UN-2A



油缸安装块



油缸吨位	型号	A(mm)	B(mm)	C(mm)	D(in)	E(in)
5	350099	76,2	25,4	54,1	1 1/2-16 UN-2B	8,6
10	350100	88,9	25,4	66,8	2 1/4-14 UNS-2B	8,6
15	350184	88,9	25,4	66,8	2 1/4-16 UN-2B	8,6
25	420064	127	50,8	93	3 3/8-12 UN-2B	16,8

活塞加长杆

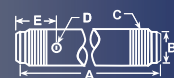

油缸吨位	型号	A(mm)	B(mm)	C(in)	D(mm)	E(mm)
5	350895	127	22,4	3/4-14 NPT	50,8	8,4
5	38908	254	22,4	3/4-14 NPT	50,8	8,4
5	350896	457,2	22,4	3/4-14 NPT	50,8	8,4
10	350897	127	36,6	1 1/4-11 1/2 NPT	50,8	8,4
10	38909	254	36,6	1 1/4-11 1/2 NPT	50,8	8,4
10	350898	457,2	36,6	1 1/4-11 1/2 NPT	50,8	8,4

油缸底座附件

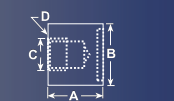

油缸吨位	型号	A(mm)	B(mm)	C(in)	D(mm/in)
5†	208380	41,4	44,5	3/4-14 NPSM	7.1直径 (2)1/4-20UNCX3/4" 内六角螺钉
10†	208381	47,8	63,5	1 1/4-11 1/2 NPSM	8.6直径 (2)5/16-18UNCX1" 内六角螺钉
25†	208382	60,5	98,6	2-1 1/2 NPSM	13.5直径 (2)1/2-13UNCX3/4" 内六角螺钉

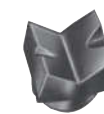
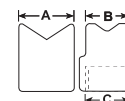

90度V型底座

油缸件号	型号	A (mm)	B (mm)	C (in)
5	25388*	35,1	26,9	3/4-14 NPSM
10	25395*	54,1	54,1	1 1/4-11 1/2 NPSM

面

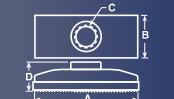

油缸吨位	型号	A (mm)	B (mm)	C (in)	D (mm)
5	25750*	114,3	63,5	3/4-14 NPSM	34
10	32325*	166,6	88,9	1 1/4-11 1/2 NPSM	36,6

光面



齿面

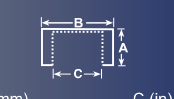

油缸吨位	型号	A (mm)	B (mm)	C (in)
5	25746	* (齿面) 28,7	33,3	3/4-14 NPSM
10 or 15	31772	* (齿面) 28,7	50,8	1 1/4-11 1/2 NPSM
25	31776	* (齿面) 33,3	76,2	2-11 1/2 NPSM
5	351575	* (光面) 28,7	33,3	3/4-14 NPSM
10	24016	* (光面) 28,7	50,8	1 1/4-11 1/2 NPSM
25	351576	* (光面) 33,3	76,2	2-11 1/2 NPSM

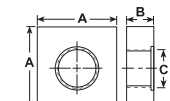

活塞杆底座

油缸件号	型号	A (mm)	B (mm)	C (in)
25	25652	152,4	31,8	2-11 1/2 NPSM

缸体U型接头†



油缸吨位	型号	A (mm)	B (mm)	C (mm)	D (mm)	E (mm)	F (mm)
5	350096	52,3	28,7	16	16	14,2	6,4
10	350097	76,2	42,9	22,4	25,4	25,4	6,4
15	350098	77,7	42,9	22,4	25,4	25,4	6,4
25	420061	90,4	57,2	31,8	31,8	38,1	6,4

*当与C系列油缸配合使用时, 需要选配螺纹转换接头 (见14页), 不使用螺纹转换接头时, 可在有螺纹的“CBT”油缸上使用,
†包含安装螺钉

薄型油缸 RLS系列

5-150吨
单作用，弹簧复位
700 bar (10000 psi)



薄型油缸

适用于空间高度在
41至101.6mm的狭窄空间

- 油缸缸体、活塞和压紧螺母都作了防腐防磨的“Power Tech”表面处理（参见第8页）
- 标准的凸型活塞杆（5-30吨）或调心鞍座（50-150吨）使偏心载荷影响减小到最小
- 独特的重载弹簧使活塞快速回缩
- 每个缸体都有一个标准的3/8” NPTF（型号：9796）母接头，（RLS50型油缸有一个不倾斜3/8”接头）。油口接头为3/8” NPTF
- 除RLS50外，所有油缸上的接口都向上倾斜以获得额外的空间



RLS100



RLS1000S

RLS系列油缸的安装孔

RLS50	8.6 mm 基圆直径x6.4mm 深度, 5.6mm 螺孔直径	RLS500S	17.8mm 基圆直径x12.7mm 深度, 11.9 mm 螺孔直径
RLS100	10.7 mm 基圆直径x8.7mm 深度, 7.1mm 螺孔直径	RLS750S	20.3 mm 基圆直径x14.2 mm 深度, 13.5mm 螺孔直径
RLS200	15.5mm 基圆直径x10.4 mm 深度, 10.4 mm 螺孔直径	RLS1000S	20.3mm 基圆直径x14.2 mm 深度, 13.5 mm 螺孔直径
RLS300	15.5 mm 基圆直径x11.2mm 深度, 10.4 mm 螺孔直径	RLS1500S	20.6mm 基圆直径x14.2 mm 深度, 13.5 mm 螺孔直径

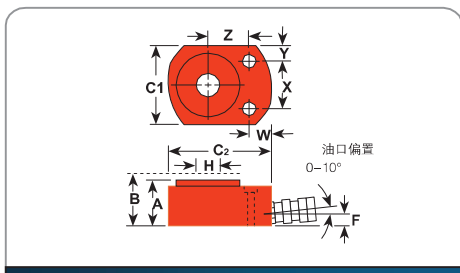

负载能力 (美吨)	行程 (mm)	订货号	油量 (cm³)	活塞		C1&C2 外圆直径 (mm)	F 底面至油口距离 (mm)	H 活塞杆直径 (mm)	W 油缸内径 (mm)	X 油缸有效面积 (cm²)	Y 油缸有效面积 (公制吨位)	Z 油缸重量 (kg)				
				缩回后总高度 (mm)	伸出后总高度 (mm)											
5	14.3	RLS50	10	41.3	55.6	41.3x65.1	19.1	15.9	19.1	28.6	6.4	25.4	28.6	6.4	4.5	1.0
10	11.1	RLS100	17	44.5	55.6	55.6x82.6	15.9	19.1	17.5	36.5	9.5	33.3	42.9	14.4	10.1	1.5
20	11.1	RLS200	33	50.8	61.9	76.2x101.6	16.7	28.6	18.3	49.2	13.5	39.7	60.3	28.6	20.1	2.5
30	12.7	RLS300	53	58.7	71.4	95.3x114.3	18.3	34.9	20.6	52.4	21.4	44.5	73.0	41.9	29.5	3.9
50	15.9	RLS500S	99	66.7	82.6	114.3x139.7	21.4	44.5	23.8	66.7	23.8	54.0	88.9	62.1	43.6	6.3
75	15.9	RLS750S	163	79.4	95.3	140.5x165.1	25.4	54.0	23.8	76.2	32.1	65.9	114.3	102.6	72.2	10.6
100	15.9	RLS1000S	202	85.7	101.6	152.4x177.8	25.4	63.5	20.6	76.2	38.1	71.4	127.0	126.6	89.1	13.6
150	14.3	RLS1500S	282	101.6	115.9	190.5x215.9	33.3	76.2	33.3	117.5	36.5	79.4	158.8	197.9	139.2	23.6

备注：所提供的RLS系列油缸在其缸体和活塞杆上附有“QPQ”涂层技术(参考第8页)

矮型油缸 RSS系列

10-250吨
单/双作用，弹簧复位
700 bar (10000 psi)



矮型油缸

适用于空间高度在
89至290.5mm的狭窄空间

- 镀铜活塞杆和衬压紧螺母能耐磨损和耐腐蚀
- 重载回复弹簧（双作用油缸除外）能使活塞快速回缩并提供低的回缩高度
- 10-50吨的油缸上的连接接头向上倾斜5度以获得额外间隙
- 带环槽的活塞顶端使载荷不致滑动
- 油缸在最大行程处也能承受最大载荷
- 100吨与250吨油缸上配有可以拆装的携带手柄



RSS302



增步垫块在RSS302矮型油缸中使用



可将Power Team的“矮形”油缸转变为一个机械的支撑装置；比一般的木头或其它权宜的方法更加坚固。可应用于重物移动等支撑应用，可以显著的节省支撑时间，同时也起到增加油缸行程的作用，增步垫块的叠加就相当于扩展了油缸的行程。

1. 将油缸的活塞顶升，插入一个下支撑环
2. 回缩油缸活塞，插入一个增步垫块
3. 再次将油缸活塞顶升，增步垫块就提升了油缸的行程
4. 重复以上步骤直至使用完所有支撑环与增步垫块

每个增步垫块套件都包括支撑架、增步垫块和插杆。

- 型号 **CB30** 用于型号RSS302：30吨油缸的增步垫块套件
- 型号 **CB50** 用于型号RSS502：50吨油缸的增步垫块套件
- 型号 **CB100** 用于型号RSS1002：100吨油缸的增步垫块套件
- 型号 **45589** 用于插入增步垫块和上下环的插杆

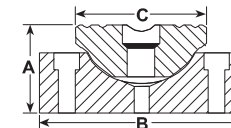
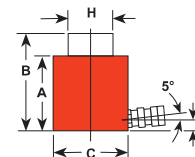
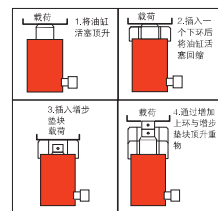

适用于“RSS”油缸		重量 (kg)	A (mm)	B (mm)	C (mm)
适用油缸型号	调向鞍座 订货号				
RSS101	350320	0.2	25.4	36.5	36.5
RSS202	350321	0.6	34.9	54	54
RSS302	350322	0.7	34.9	63.5	54
RSS502	350331	1.2	36.5	82.6	54
RSS1002	350332	3.0	46	111.1	85.7

负载能力 (美吨)	行程 (mm)	订货号	油量 (cm³)	活塞		C 外圆直径 (mm)	F 底面至油口距离 (mm)	H 活塞杆直径 (mm)	油缸内径 (mm)	油缸有效面积 (cm²)	700 bar 时的负载 (公制吨位)	重量 (kg)
				缩回后总高度 (mm)	伸出后总高度 (mm)							
10	38.1	RSS101	56	88.9	127.0	69.9	15.9	38.1	42.9	14.4	10.2	2.7
20	44.5	RSS202	126	95.3	139.7	90.5	15.9	54.8	60.3	28.6	20.0	4.5
30	61.9	RSS302	259	117.5	179.4	101.6	15.9	63.5	73.0	41.9	29.5	6.7
50	60.3	RSS502	374	127.0	187.3	123.8	19.1	79.4	88.9	62.0	43.6	10.5
100	57.2	RSS1002	725	139.7	196.9	168.3	23.8	111.1	127.0	126.6	89.1	21.4
100	38.1	RSS1002D†	482	144.5	182.6	174.6	23.8*	95.3	127.0	126.6	89.1	24.7
250	76.2	RSS2503	2469	290.5	366.7	250.8	46.0	139.7	203.2	323.9	227.8	99.7

* 油缸顶部至油口距离40mm
† 双作用油缸

备注：所提供的RLS系列油缸(除了RSS1002D和RSS2503)在其缸体和活塞杆上附有“QPQ”涂层技术(参考第8页)

中空式油缸

RH系列

10-100吨
单作用，弹簧复位
700 bar (10000 psi)



液压油缸



10/20/100吨
单作用型号的平顶示意图



适用于缆绳、地脚螺栓、受力螺钉等的拉紧

- 可互换的活塞端部附件，使其运用更加灵活
 - 12, 20*, 30*, 50, 60吨油缸均具有顶部螺纹
 - 油缸在最大行程处也能承受全载
 - 缸体内壁经“Power Tech”表面处理，具有耐腐蚀能力
 - 除RH120外，所有的油缸都具有一个标准的3/8” NPTF母接头（型号：9796）
 - RHA306型油缸具有铝质缸体和活塞杆
- * RH203与RHA306型油缸不具有顶部螺纹，参见下表



内螺纹杆端衬垫，用于RH系列油缸

适用油缸:	内嵌螺母 订购号
RH102, RH108	28632 3/4"-16
RH203	28612 1"-8
RH302, RH306	38904 1 1/4"-7
RH303	28644 1 1/4"-7
RH503	38855 1 5/8"-5 1/2
RH603, RH605 RH606	34251 1 7/8"-5 1/2

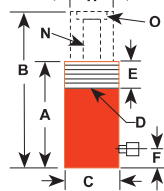

适用于拉拔与紧固

- 可互换的活塞端部附件（见第18页）使其运用更加灵活
- 内置的安全装置可防止回油路的压力过高
- 电镀的活塞杆耐磨，优良的密封圈使其无泄漏且周期寿命长
- 缸体内壁经耐腐蚀的“Power Tech”表面处理
- 油缸都具有一个标准的3/8” NPTF母接头（型号：9796）
- 60吨至120吨油缸配有便于移动的手柄



中空式油缸

RH系列

30-200吨
双作用
700 bar (10000 psi)



液压油缸



30, 60, 100吨双作用
油缸，颈部带安装螺纹

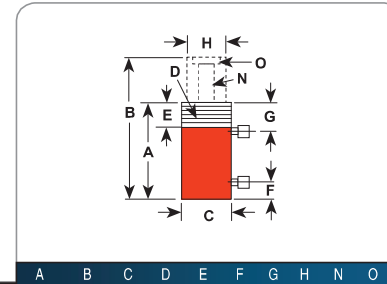

负载能力 (美吨)	行程 (mm)	订货号	油量 (cm ³)	A		B		C		D		E		F		H		N		O		安装孔 及螺栓 外圆 (in)	油缸 有效 面积 (cm ²)	700 bar 时的 重量 (kg)	
				活塞 缩回后 总高度 (mm)	活塞 伸出后 总高度 (mm)	外圆 直径 (mm)	颈部 直径 (mm)	颈部 长度 (mm)	颈部 直径 (mm)	底面 至 油口 距离 (mm)	活塞 杆 直径 (mm)	中空 直径 (mm)	内嵌螺 纹孔 (mm)	安装孔 直径 (mm)	内嵌螺 纹孔 (mm)	安装孔 直径 (mm)	中空 直径 (mm)	内嵌螺 纹孔 (mm)	安装孔 直径 (mm)	内嵌螺 纹孔 (mm)					
10	63.5	RH102	91	134.9	198.4	76.2	-	-	-	25.4	52.4	19.4	1 5/8-12	1/2-20x2 3/8	14.3	10.0	4.1								
10	203.2	RH108	290	287.3	490.5	76.2	-	-	25.4	52.4	19.4	1 3/4-12	1/2-20x2 3/8	14.3	10.0	8.5									
12	7.9	RH120**	14	55.6	63.5	69.9	2 3/4-16	31.8	9.5	34.9	17.5	3/4-16	5/16-18x2	17.8	12.5	1.4									
12	41.3	RH121*	74	122.2	163.5	69.9	2 3/4-16	31.8	25.4	34.9	20.2	-	-	17.8	12.5	3.0									
12	41.3	RH121T**	74	122.2	163.5	69.9	2 3/4-16	31.8	25.4	34.9	17.5	3/4-16	-	17.8	12.5	3.0									
12	76.2	RH123	136	184.2	260.4	69.9	2 3/4-16	20.6	25.4	34.9	20.6	-	-	17.8	12.5	4.0									
20	50.8	RH202	155	155.6	206.4	98.4	3 3/4-12	38.1	25.4	54.0	27.4	1 3/4-16	3/8-16x3 1/4	30.4	21.4	7.3									
20	76.2	RH203	193	154.0	230.2	101.6	-	-	25.4	69.9	26.6	2 3/4-12	3/8-16x3 1/4	25.3	17.8	9.1									
20	152.4	RH206	465	308.0	460.4	98.4	3 3/4-12	38.1	25.4	54.0	27.4	1 3/4-16	3/8-16x3 1/4	30.4	21.4	13.7									
30	63.5	RH302	260	158.8	222.3	120.7	4 3/4-12	38.1	29.4	82.6	32.9	2 3/4-12	7/16-20x3 3/8	40.9	28.8	11.6									
30	149.2	RHA306	625	283.4	432.6	130.2	-	-	31.8	82.6	32.5	2 3/4-6	-	40.9	28.8	9.9									
30	152.4	RH306	625	247.7	400.1	120.7	4 3/4-12	38.1	29.4	82.6	32.5	2 3/4-12	7/16-20x3 3/8	40.9	28.8	17.7									
50	76.2	RH503	534	181.0	257.2	152.4	6-12	50.8	31.8	104.8	42.5	3 3/4-12	5/8-18x4 1/4	70.0	49.3	21.2									
60	76.2	RH603*	607	235.0	311.2	158.8	6 1/2-12	63.5	25.4	91.3	54.0	3-12	1/2-18x5 1/8	79.4	55.9	27.2									
60	152.4	RH606*	1211	311.2	463.6	158.8	6 1/2-12	63.5	25.4	91.3	54.0	3-12	1/2-18x5 1/8	79.4	55.9	35.4									
100	76.2	RH1003*	1014	254.0	330.2	212.7	-	-	31.8	127.0	79.4	4 3/4-12	-	133.0	93.5	52.2									

* 配有携带手柄
■ 铝质

**RH120和RH121T没有内嵌螺孔螺纹，但是有一个3/4-16的内孔螺纹，RH120的进油口型式为的1/4” NPTF

负载能力 (美吨)	行程 (mm)	订货号	油量 (cm ³)	A		B		C		D		E		F		G		H		N		O		安装孔 及螺栓 外圆 (in)	油缸 有效 面积 (cm ²)	700 bar 时的 重量 (kg)
				活塞 缩回后 总高度 (mm)	活塞 伸出后 总高度 (mm)	外圆 直径 (mm)	颈部 直径 (mm)	颈部 长度 (mm)	颈部 直径 (mm)	底面 至 油口 距离 (mm)	顶部 至 油口 距离 (mm)	活塞 杆 直径 (mm)	中空 直径 (mm)	内嵌螺 纹孔 (mm)	安装孔 直径 (mm)	内嵌螺 纹孔 (mm)	安装孔 直径 (mm)	内嵌螺 纹孔 (mm)								
30	15	76.2	RH303	289	167	179.4	255.6	120.7	-	-	25.4	41.3	63.5	32.5	2-12	3/16-16x92.1	38.0	21.8	26.8	15.3	13.5					
30	15	152.4	RH306D	580	333	281.0	433.4	120.7	-	-	25.4	41.3	63.5	32.5	2-12	7/16-20x92.1	38.0	21.8	26.8	15.3	20.4					
30	20	257.2	RH3010	1082	672	438.2	685.3	114.3	4 1/2-12	41	44.5	61.0	60.3	33.3	1 5/8-16	-	42.2	26.1	29.7	18.3	27.7					
60	25	101.6	RHA604D	807	338	241.3	342.9	177.8	-	-	39.7	57.2	101.6	54.0	3-12	1/2-13x130.2	79.4	33.2	55.8	25.1	16.2					
60	25	127.0	RH605*	1009	423	241.3	368.3	165.9	-	-	25.4	44.5	101.6	54.0	3-12	1/2-13x130.2	79.4	33.2	55.8	25.1	33.1					
60	40	257.2	RH6010*	2181	1427	458.8	716.0	158.8	6 1/2-12	47.6	54.0	61.8	92.1	54.4	3-16	-	84.8	55.4	59.6	38.9	54.5					
100	45	38.1	RH1001*	526	233	165.1	203.2	212.7	-	-	31.8	58.7	127.0	79.8	4-16	5/8-11x177.8	138.0	60.8	97.0	42.7	38.6					
100	50	152.4	RH1006*	1971	1076	314.3	466.7	184.2	-	-	37.3	59.1	111.1	52.4	-	1/2-13x139.7	129.2	70.5	90.8	49.6	43.1					
100	45	257.2	RH10010*	3552	1556	495.3	752.5	215.9	8 1/2-12	57	63.5	91.7	139.7	79.8	4 1/2-12	-	138.0	60.8	97.0	42.7	109.0					
150	70	127.0	RH1505*	2475	1207	311.2	438.2	215.9	-	-	37.3	68.3	139.7	65.1	-	-	194.1	94.8	136.9	66.8	67.2					
150	75	203.2	RH1508*	3929	2086	349.3	552.5	247.7	-	-	39.3	61.1	152.4	80.2	5-12	-	193.2	102.6	135.9	72.1	103.1					
200	75	203.2	RH2008*	5307	2093	408.0	611.2	273.1	-	-	57.2	61.8	190.5	103.2	6-12	1 1/4-12x198.1	260.9	102.9	183.5	72.4	142.0					

* 配有携带手柄
** 测量时油缸带有19mm高的锯齿面附件（鞍座）
■ 铝质

中空式油缸

RT系列

17.5-100吨
单/双作用，弹簧复位
700 bar (10000 psi)



RT302

适用于拉伸与压紧作业

- 在工业已运用了40多年，是成熟的设计
- 油缸在最大行程处也能承受最大载荷
- 紧凑双油缸设计，适用于有限空间作业
- 可以通过简单地改变顶端配件使本体顶端带分接头的孔变为普通孔
- 活塞经过“Power Tech”表面处理，可防腐防锈



快换杆端衬垫

“快换”内螺纹杆端衬垫，适用于RT系列油缸

适用油缸	螺纹附件 订购号*	光面附件 订购号
RT172	21669	21714
RT302	21873	21872
RT503	22274	22275
RT1004	24197	24196

利用这个快换顶端附件可快速将油缸的内螺纹顶端转换为光孔顶端。它是由内六角螺钉固定的，光孔活塞杆端附件便于油缸顶升后的调整。

尺寸仅供参考
单作用，弹簧复位油缸

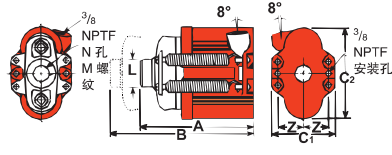

负载能力 (美吨)	行程 (mm)	订货号	油量 (cm³)	推出	退回	活塞 缩回后 总高度 (mm)	活塞 伸出后 总高度 (mm)	外圆 直径 (mm)	外圆 直径 (mm)	承载 幅 (mm)	承载 幅 (in)	中空 孔 直径 (mm)	安装孔 位置 (mm)	安装孔 直径 (mm)	油缸 有效面积 (cm²)	700 bar 时的 负载 (公制吨位)	重量 (kg)
17.5	50.8	RT172	116	-	-	174.6	225.4	96.3	146.1	44.5	1-8	27.0	38.1	8.7	22.8	16.1	6.6
30	63.5	RT302	258	-	-	214.3	277.8	108.0	190.5	57.2	1 1/4-7	32.9	46.0	11.9	40.5	28.5	12.8
50	76.2	RT503	482	-	-	268.3	344.5	149.2	238.1	73.01	1 3/8-5 1/2	42.5	60.3	16.7	63.3	44.5	25.4
100	123.8	RT1004**	1583	1037	384.2	508.0	266.7	336.6	120.7	120.7	2 1/2-8	65.1	73.0	19.8	124.1*	87.3	72.6

* 仅指推的一侧

** RT1004当油缸油塞行程达到最大时，有一个溢流阀使液压回流，保证油缸不会过压工作

注意：每一个油缸都带螺纹的顶部鞍座，油管快速接头和油缸都附带螺钉。

适用油缸 型号	“中空式”油缸附件			
	RT172. RH203	RT302. RH302. RH303. RH306	RT503. RH603. RH605. RH606	RT11004
订货号	RHA20	RHA30	RHA50	RHA100
1 摇杆手柄	24814	27186	29595	303785
2 摇杆螺母	302482	302483	33439	34136
3 调节螺杆	32118	34758	32698	32699
4 内嵌螺母	为RH系列油缸订购相应的附件同内嵌螺母。RT系列油缸的内嵌螺母与油缸一起提供			
5 顶头	201923 1"-812.7mm 顶杆直径	34510 1 1/4"-7x19.1mm 顶杆直径	34755 1 3/8"-5 1/2"x25.4mm 顶杆直径	-
6 顶头	201454 1"-819.5mm 顶杆直径	34511 1 1/4"-7x25.4mm 顶杆直径	34756 1 3/8"-5 1/2"x31.7mm 顶杆直径	-
7 拉马螺杆	24813 1"-8x177.8mm长	25931 1 1/4"-7x228.6mm长	32701 1 3/8"-5 1/8"x279.4mm长	32702 2 1/2"-8x406.4mm长
8 钉帽	28228 1"-8 x 38.1mm直径	28229 1 1/4"-7x44.4mm直径	28230 1 3/8"-5 1/2"x57.15mm长	-

铝质油缸

RA系列

20-100吨
单作用，弹簧复位
700 bar (10000 psi)



RA552

重量为相同负载吨位钢质油缸重量的一半

- 重量为钢质油缸的一半
- 在易爆环境，铝质钢体能阻止火花产生
- 硬质铝覆盖的活塞杆和油缸内壁耐磨损和耐腐蚀
- 开槽的活塞顶部可防止载荷在活塞顶端滑动
- 为顶升重物及非生产性应用而设计

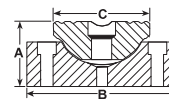

吨位	调向鞍座 订货号	调向鞍座可选			
		重量 (kg)	A (mm)	B (mm)	C (mm)
55	350376	0.9	31.8	71.4	71.4
100	350984	2.5	49.2	79.4	95.3

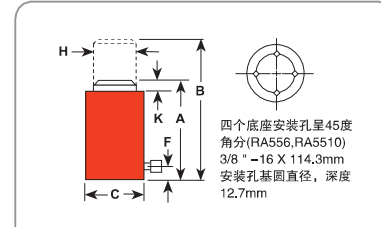

负载能力 (美吨)	行程 (mm)	订货号	油量 (cm³)	活塞 缩回后 总高度 (mm)	活塞 伸出后 总高度 (mm)	外圆 直径 (mm)	底面 至 油口 距离 (mm)	活塞 杆 直径 (mm)	活塞杆 伸出 长度 (mm)	油缸 内径 (mm)	油缸 有效面积 (cm²)	700 bar 时的 负载 (公制吨位)	重量 (kg)
20	54.0	RA202	154	161.9	215.9	95.3	31.8	50.8	7.9	60.3	28.6	20.1	3.5
	104.8	RA204	300	212.7	317.5	95.3	31.8	50.8	7.9	60.3	28.6	20.1	4.2
	155.6	RA206	445	263.5	419.1	95.3	31.8	50.8	7.9	60.3	28.6	20.1	5.1
30	54.0	RA302	226	187.3	241.3	108.0	31.8	63.5	9.5	73.0	41.9	29.4	5.0
	104.8	RA304	439	238.1	342.9	108.0	31.8	63.5	9.5	73.0	41.9	29.4	5.9
	155.6	RA306	652	288.9	444.5	108.0	31.8	63.5	9.5	73.0	41.9	29.4	6.8
55	54.0	RA552	386	171.5	225.4	133.4	34.9	79.4	6.4	95.3	71.2	50.1	7.3
	104.8	RA554	746	222.3	327.0	133.4	34.9	79.4	6.4	95.3	71.2	50.1	8.9
	155.6	RA556*	1109	273.1	428.6	133.4	34.9	79.4	6.4	95.3	71.2	50.1	10.9
100	254.0	RA5510*	1811	384.2	638.2	133.4	34.9	79.4	6.4	95.3	71.2	50.1	14.4
	54.0	RA1002*	718	196.9	250.8	187.3	30.2	104.8	3.2	130.2	133.0	93.5	15.1
	158.8	RA1006*	2116	298.5	457.2	187.3	30.2	104.8	3.2	130.2	133.0	93.5	22.6

*油缸配有携带手柄



液压油缸

双作用油缸

RD系列

10-500吨
双作用，液压复位
700 bar (10000 psi)

大吨位，精良设计，使用寿命长

- RD系列油缸特别适用于桥梁的起重、建筑物改造、造船、公用设施和矿山设备的维修
- 铅青铜轴承延长了其使用寿命，镀铬活塞杆能防腐
- 鞍座外置使活塞杆螺纹露出以适合拉伸工况，螺纹能承受全载
- 带环槽的鞍座防止负载物滑动
- 每个油缸都有两个标准的3/8"NPT母接头(型号: 9796)
- 内置安全阀防止回缩时回路中的压力过高
- 油缸缸体有底部安装孔和顶部螺纹

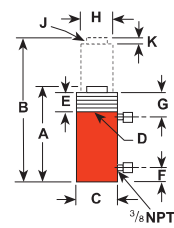

适用于“RD”油缸			
适用油缸	调向鞍座订购号	重量 (kg)	
10	350144	0.4	A=22.2, B=36.5, C=21.8
25	350145	0.6	A=28.6, B=54, C=36.5
55	351325	1.9	A=61.9, B=63.5, C=39.3
100	351324	5.1	A=75.0, B=95.3, C=67.5
150	351334	5.8	A=66.7, B=111.1, C=77.8

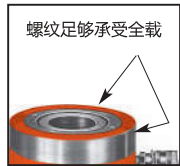
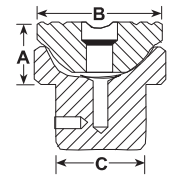

RD系列油缸的特点

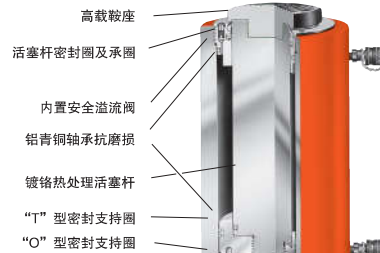

RD10013



RD300



RD556

负载能力 (美吨)	行程 (mm)	订货号	油量 (cm³)		活塞总高度 (mm)	活塞伸出后总高度 (mm)	外圆直径 (mm)	颈部螺纹 (in)	E 长度 (mm)	F 至油口距离 (mm)	G 至缸顶距离 (mm)	H 活塞杆直径 (mm)	J 活塞杆内螺纹尺寸 (英寸)	K 活塞杆突出长度 (mm)	油缸有效面积 (cm²)		700 bar 时的负载 (公制吨位)		重量 (kg)		
			推	拉											推	拉	推	拉			
10	4	RD106	228	90	296.9	455.6	76.2	2 3/4-12	41.3	25.4	63.5	33.3	1-8x25.4	6.4	34.9	42.9	14.4	5.7	10.2	4.0	10.0
10	4	RD1010	366	144	398.5	652.5	76.2	2 3/4-12	41.3	25.4	63.5	33.3	1-8x25.4	6.4	34.9	42.9	14.4	5.7	10.2	4.0	12.7
25	8	RD256	528	166	314.3	473.1	101.6	4-12	41.3	25.4	63.5	54.0	1 1/2-16x54.4	9.5	54.0	65.1	33.2	10.4	23.4	7.3	18.1
25	8	RD2514	1205	376	517.5	879.5	101.6	4-12	41.3	25.4	63.5	54.0	1 1/2-16x54.4	9.5	54.0	65.1	33.2	10.4	23.4	7.3	29.5
55	28	RD556	1132	577	329.4	488.2	127.0	5-42	41.3	33.3	63.5	66.7	1 1/8-8x30.2	15.9	66.7	95.3	71.2	36.3	50.1	25.6	27.9
55	28	RD5513	2376	1212	504.0	837.4	127.0	5-12	41.3	33.3	63.5	66.7	1 1/8-8x30.2	15.9	66.7	95.3	71.2	36.3	50.1	25.6	40.9
55	28	RD5518	3280	1673	657.2	1117.6	127.0	5-12	41.3	33.3	63.5	66.7	1 1/8-8x30.2	15.9	66.7	95.3	71.2	36.3	50.1	25.6	64.5
80	44	RD8013	3421	1901	517.5	850.9	146.1	5 3/4-12	41.3	38.1	63.5	76.2	2-4 1/8x38.1	14.3	73.0	114.3	102.6	57.0	72.1	40.1	53.6
100	44	RD1006	2242	959	350.0	518.3	174.6	6 1/8-12	41.3	38.1	63.5	98.4	2 1/4-12x29.4	15.9	98.4	130.2	133.1	57.0	93.5	40.1	57.2
100	44	RD10013	4440	1902	515.1	848.5	174.6	6 1/8-12	41.3	38.1	63.5	98.4	2 1/4-12x29.4	15.9	98.4	130.2	133.1	57.0	93.5	40.1	82.2
100	44	RD10020	6809	2919	774.7	1229.5	174.6	6 1/8-12	41.3	38.1	63.5	98.4	2 1/4-12x29.4	15.9	98.4	130.2	133.1	57.0	93.5	40.1	118.0
150	73	RD1506	3334	1606	377.8	546.1	209.6	8 1/4-12	41.3	50.8	63.5	114.3	3 1/4-8x38.1	20.6	114.3	158.9	197.9	95.3	139.1	66.9	85.4
150	73	RD15013	6604	3180	542.9	876.3	209.6	8 1/4-12	41.3	50.8	63.5	114.3	3 1/4-8x38.1	20.6	114.3	158.9	197.9	95.3	139.1	66.9	123.5
150	73	RD15018	9132	4392	673.9	1134.3	209.6	8 1/4-12	41.3	50.8	63.5	114.3	3 1/4-8x38.1	19.1	114.3	158.9	197.9	95.3	139.1	66.9	170.7
200	113	RD2006	4485	2457	406.4	574.7	241.3	9 1/2-12	41.3	63.5	68.3	123.8	3 1/4-8x57.1	27.0	114.3	184.2	266.3	145.9	187.2	102.6	118.9
200	113	RD20013	8886	4869	571.5	907.9	241.3	9 1/2-12	41.3	63.5	68.3	123.8	3 1/4-8x57.1	27.0	114.3	184.2	266.3	145.9	187.2	102.6	161.6
200	113	RD20018	12270	6722	723.9	1184.3	241.3	9 1/2-12	41.3	63.5	68.3	123.8	3 1/4-8x57.1	27.0	114.3	184.2	266.3	145.9	187.2	102.6	200.7
300	147	RD3006	5920	2903	488.9	591.3	273.1	10 1/2-12	60.3	85.7	85.7	158.8	2 1/2-12x82.5	28.6	174.6	222.3	367.8	190.0	272.7	133.6	172.5
300	147	RD30013	12825	6281	630.2	960.4	273.1	10 1/2-12	60.3	85.7	85.7	158.8	2 1/2-12x82.5	28.6	174.6	222.3	367.8	190.0	272.7	133.6	296.9
400	186	RD4006	7724	4051	489.7	642.1	320.7	12 1/2-8	69.9	97.6	97.6	184.2	3-12x92.2	31.8	198.4	254.0	506.6	240.3	356.2	169.0	265.6
400	186	RD40013	16744	8790	667.5	997.7	320.7	12 1/2-8	69.9	97.6	97.6	184.2	3-12x92.2	31.8	198.4	254.0	506.6	240.3	356.2	169.0	349.6
500	245	RD5006	9774	4838	522.3	674.7	374.7	14 3/8-8	79.4	105.6	105.6	203.2	3 1/4-12x107.9	38.1	215.9	285.8	641.1	317.0	450.8	222.8	371.8
500	245	RD50013	21189	10480	700.1	1030.3	374.7	14 3/8-8	79.4	105.6	105.6	203.2	3 1/4-12x107.9	38.1	215.9	285.8	641.1	317.0	450.8	222.8	495.8

RD系列油缸的安装孔



吨位	10	25	55	80	100	150	200	300	400	500
安装孔数	2	4	4	4	4	4	4	4	4	6
螺纹尺寸	3/8" -16	1/2" -13	5/8" -11	5/8" -11	3/4" -10	1" -8	1 1/4" -7	1 1/4" -7	1 1/2" -12	1 3/8" -12
深度(mm)	16	19	22	22	25	25	32	44	48	51
基圆直径(mm)	51	70	89	114	140	152	165	159	184	203
安装孔方向	90°	45°	45°	45°	45°	45°	45°	随机	随机	随机

大吨位油缸

R系列油缸(钢质)

55-565吨
单作用 重力复位
700 bar (10000psi)

RxxxxC 系列

- 大吨位、单作用液压油缸
- 可见的指示带提醒操作者活塞行程到达极限，防止活塞过量伸出
- 经过热处理的合金钢活塞和缸体有效增加可靠性和强度
- 活塞杆电镀大幅增强了防腐性能，使支撑面具有更加优异的质量
- 每个油缸都有一个3/8" NPTF标准的母螺纹接口
- 符合ASME B30.1标准
- 推荐与可调节鞍座配合使用(可选)

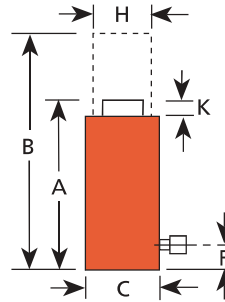

用于重物举升的单作用解决方案

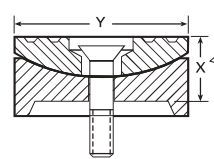

- 推荐使用
选配可调节鞍座能够减少负载
- 最大转动角度为5度
 - 鞍座顶部的径向凹槽能防止重物下滑
 - 顶面的槽口帮助表面不平的或者圆滑的重物居中



负载能力 (美吨)	行程		订货号	油量 (cm ³)	A	B	C	F	H	K
	(inch)	(mm)			活塞缩回后 总高度 (mm)	活塞伸出后 总高度 (mm)	外圆直径 (mm)	底面至 油口距离 (mm)	活塞杆 直径 (mm)	活塞突 出长度 (mm)
55	2	50.8	R552C	362	125.4	176.2	127.0	25.4	95.3	3.2
55	4	101.6	R554C	725	176.2	277.8	127.0	25.4	95.3	3.2
55	6	152.4	R556C	1,087	227.0	379.4	127.0	25.4	95.3	3.2
55	8	203.2	R558C	1,449	277.8	481.0	127.0	25.4	95.3	3.2
55	10	254.0	R5510C	1,812	328.6	582.6	127.0	25.4	95.3	3.2
100	2	50.8	R1002C	676	139.7	190.5	165.1	25.4	130.2	3.2
100	4	101.6	R1004C	1,353	190.5	292.1	165.1	25.4	130.2	3.2
100	6	152.4	R1006C	2,029	241.3	393.7	165.1	25.4	130.2	3.2
100	8	203.2	R1008C	2,705	292.1	495.3	165.1	25.4	130.2	3.2
100	10	254.0	R10010C	3,382	342.9	596.9	165.1	25.4	130.2	3.2
100	12	304.8	R10012C	4,058	393.7	698.5	165.1	25.4	130.2	3.2
150	2	50.8	R1502C	1,006	161.9	212.7	204.8	31.8	158.8	3.2
150	4	101.6	R1504C	2,012	212.7	314.3	204.8	31.8	158.8	3.2
150	6	152.4	R1506C	3,018	263.5	415.9	204.8	31.8	158.8	3.2
150	8	203.2	R1508C	4,025	314.3	517.5	204.8	31.8	158.8	3.2
150	10	254.0	R15010C	5,031	365.1	619.1	204.8	31.8	158.8	3.2
150	12	304.8	R15012C	6,037	415.9	720.7	204.8	31.8	158.8	3.2
200	2	50.8	R2002C	1,354	190.5	241.3	235.0	41.3	184.2	3.2
200	4	101.6	R2004C	2,707	241.3	342.9	235.0	41.3	184.2	3.2
200	6	152.4	R2006C	4,061	292.1	444.5	235.0	41.3	184.2	3.2
200	8	203.2	R2008C	5,415	342.9	546.1	235.0	41.3	184.2	3.2
200	10	254.0	R20010C	6,769	393.7	647.7	235.0	41.3	184.2	3.2
200	12	304.8	R20012C	8,122	444.5	749.3	235.0	41.3	184.2	3.2
280	2	50.8	R2802C	1,860	209.5	260.3	276.2	47.6	215.9	3.2
280	4	101.6	R2804C	3,720	260.3	361.9	276.2	47.6	215.9	3.2
280	6	152.4	R2806C	5,579	311.1	463.5	276.2	47.6	215.9	3.2
280	8	203.2	R2808C	7,439	351.9	555.1	276.2	47.6	215.9	3.2
280	10	254.0	R28010C	9,299	412.7	666.7	276.2	47.6	215.9	3.2
280	12	304.8	R28012C	11,159	463.5	768.3	276.2	47.6	215.9	3.2
355	2	50.8	R3552C	2,323	231.8	282.6	298.5	54.0	241.3	3.2
355	4	101.6	R3554C	4,646	282.6	384.2	298.5	54.0	241.3	3.2
355	6	152.4	R3556C	6,969	333.4	485.8	298.5	54.0	241.3	3.2
355	8	203.2	R3558C	9,292	384.2	587.4	298.5	54.0	241.3	3.2
355	10	254.0	R35510C	11,616	435.0	689.0	298.5	54.0	241.3	3.2
355	12	304.8	R35512C	13,939	485.8	790.6	298.5	54.0	241.3	3.2
430	2	50.8	R4302C	2,838	263.5	314.3	330.2	63.5	266.7	3.2
430	4	101.6	R4304C	5,676	314.3	415.9	330.2	63.5	266.7	3.2
430	6	152.4	R4306C	8,514	365.1	517.5	330.2	63.5	266.7	3.2
430	8	203.2	R4308C	11,352	415.9	619.1	330.2	63.5	266.7	3.2
430	10	254.0	R43010C	14,190	466.7	720.7	330.2	63.5	266.7	3.2
430	12	304.8	R43012C	17,028	517.5	822.3	330.2	63.5	266.7	3.2
565	2	50.8	R5652C	3,707	292.1	342.9	377.8	69.9	304.8	3.2
565	4	101.6	R5654C	7,413	342.9	444.5	377.8	69.9	304.8	3.2
565	6	152.4	R5656C	11,120	393.7	546.1	377.8	69.9	304.8	3.2
565	8	203.2	R5658C	14,827	444.5	647.7	377.8	69.9	304.8	3.2
565	10	254.0	R56510C	18,533	495.3	749.3	377.8	69.9	304.8	3.2
565	12	304.8	R56512C	22,240	546.1	850.9	377.8	69.9	304.8	3.2
660	2	50.8	R660XC							
900	to		R900XC							
1,140	12	304.8	R1140XC							

如需详情，联系生产商。
可定制以2为倍数的行程规格。

订货号	油缸内径		700 bar 时的 有效面积 (公制吨位)	重量 (kg)	鞍座订货号 (可选)	X	Y	活塞缩回后的高 度(鞍座+油缸) (mm)	整体重量 (鞍座+油缸) (kg)
	(mm)	(cm ²)				鞍座凸出高度 (mm)	鞍座直径 (mm)		
R552C	95.3	71.2	50.1	12.3	420866	25.4	71.4	150.8	13.1
R554C	95.3	71.2	50.1	17.5	420866	25.4	71.4	201.6	18.3
R556C	95.3	71.2	50.1	22.7	420866	25.4	71.4	252.4	23.5
R558C	95.3	71.2	50.1	27.9	420866	25.4	71.4	303.2	28.7
R5510C	95.3	71.2	50.1	32.7	420866	25.4	71.4	354.0	33.5
R1002C	130.2	133.1	93.6	23.6	420866	25.4	71.4	165.1	24.4
R1004C	130.2	133.1	93.6	32.0	420866	25.4	71.4	215.9	32.8
R1006C	130.2	133.1	93.6	40.4	420866	25.4	71.4	266.7	41.2
R1008C	130.2	133.1	93.6	48.8	420866	25.4	71.4	317.5	49.6
R10010C	130.2	133.1	93.6	57.2	420866	25.4	71.4	368.3	58.0
R10012C	130.2	133.1	93.6	65.6	420866	25.4	71.4	419.1	66.4
R1502C	158.8	197.9	139.1	41.8	420867	38.1	130.2	200.0	45.8
R1504C	158.8	197.9	139.1	55.2	420867	38.1	130.2	250.8	59.2
R1506C	158.8	197.9	139.1	68.6	420867	38.1	130.2	301.6	72.6
R1508C	158.8	197.9	139.1	82.0	420867	38.1	130.2	352.4	86.0
R15010C	158.8	197.9	139.1	95.3	420867	38.1	130.2	403.2	99.3
R15012C	158.8	197.9	139.1	108.7	420867	38.1	130.2	454.0	112.7
R2002C	184.2	266.3	187.2	65.8	420867	38.1	130.2	228.6	69.8
R2004C	184.2	266.3	187.2	83.1	420867	38.1	130.2	279.4	87.1
R2006C	184.2	266.3	187.2	100.3	420867	38.1	130.2	330.2	104.3
R2008C	184.2	266.3	187.2	117.6	420867	38.1	130.2	381.0	121.6
R20010C	184.2	266.3	187.2	134.8	420867	38.1	130.2	431.8	138.8
R20012C	184.2	266.3	187.2	152.1	420867	38.1	130.2	482.6	156.1
R2802C	215.9	366.0	257.3	91.2	420868	44.5	149.2	254.0	97.3
R2804C	215.9	366.0	257.3	113.7	420868	44.5	149.2	304.8	119.8
R2806C	215.9	366.0	257.3	136.1	420868	44.5	149.2	355.6	142.2
R2808C	215.9	366.0	257.3	158.6	420868	44.5	149.2	396.4	164.7
R28010C	215.9	366.0	257.3	181.0	420868	44.5	149.2	457.2	187.1
R28012C	215.9	366.0	257.3	203.5	420868	44.5	149.2	508.0	209.6
R3552C	241.3	457.2	321.4	137.1	420869	69.9	195.3	301.7	153.9
R3554C	241.3	457.2	321.4	167.1	420869	69.9	195.3	352.5	183.9
R3556C	241.3	457.2	321.4	197.0	420869	69.9	195.3	403.3	213.8
R3558C	241.3	457.2	321.4	226.8	420869	69.9	195.3	454.1	243.6
R35510C	241.3	457.2	321.4	256.5	420869	69.9	195.3	504.9	273.3
R35512C	241.3	457.2	321.4	286.3	420869	69.9	195.3	555.7	303.1
R4302C	266.7	558.5	392.6	199.8	420870	79.4	225.4	342.9	223.4
R4304C	266.7	558.5	392.6	238.2	420870	79.4	225.4	393.7	261.8
R4306C	266.7	558.5	392.6	276.5	420870	79.4	225.4	444.5	300.1
R4308C	266.7	558.5	392.6	314.9	420870	79.4	225.4	495.3	338.5
R43010C	266.7	558.5	392.6	353.2	420870	79.4	225.4	546.1	376.8
R43012C	266.7	558.5	392.6	391.6	420870	79.4	225.4	596.9	415.2
R5652C	304.8	729.5	512.8	289.7	420871	92.1	250.8	384.2	325.1
R5654C	304.8	729.5	512.8	339.6	420871	92.1	250.8	435.0	375.0
R5656C	304.8	729.5	512.8	389.5	420871	92.1	250.8	485.8	424.9
R5658C	304.8	729.5	512.8	439.5	420871	92.1	250.8	536.6	474.9
R56510C	304.8	729.5	512.8	489.4	420871	92.1	250.8	587.4	524.8
R56512C	304.8	729.5	512.8	539.4	420871	92.1	250.8	638.2	574.8
R660XC	329.9	855.3	600.0						
R900XC	387.1	1,176.3	825.0						
R1140XC	432.1	1,465.7	1,000.0						

如需详情，联系生产商。

底座安装孔位(可选)



大吨位油缸

R系列油缸(钢质)

100吨到565吨
双作用，液压复位
700 bar (10000 psi)

RxxxxD 系列

- 大吨位、双作用、液压复位。
- 油缸上标配有转体鞍座以减小偏载的影响
- 油缸能达到最大行程而不损坏
- 活塞杆经热处理和镀铬处理，以减小活塞杆与压紧螺母间的磨损
- 内置安全阀防止回位时回路中的压力过高
- 每个油缸都有两个标准的3/8" NPTF母螺纹接口
- 符合ASME B30.1标准

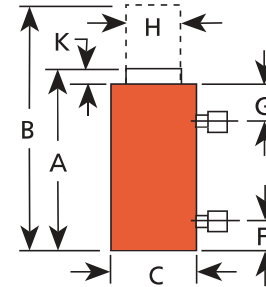

用于重物举升的双作用
解决方案



负载能力 (美吨)	行程		订货号	油量 (cm³)		A	B	C	F	G
	(inch)	(mm)		推出	退回	活塞缩回后 总高度 (mm)	活塞伸出后 总高度 (mm)	外圆直径 (mm)	底面至下 油口距离 (mm)	顶面至上 油口距离 (mm)
100	2	50.8	R1002D	676	314	168.7	219.5	165.1	25.4	56.0
100	4	101.6	R1004D	1,353	628	219.5	321.1	165.1	25.4	56.0
100	6	152.4	R1006D	2,029	942	270.3	422.7	165.1	25.4	56.0
100	8	203.2	R1008D	2,705	1,256	321.1	524.3	165.1	25.4	56.0
100	10	254.0	R10010D	3,382	1,570	371.9	625.9	165.1	25.4	56.0
100	12	304.8	R10012D	4,058	1,884	422.7	727.5	165.1	25.4	56.0
150	2	50.8	R1502D	1,006	485	188.9	239.7	204.8	31.8	57.2
150	4	101.6	R1504D	2,012	970	239.7	341.3	204.8	31.8	57.2
150	6	152.4	R1506D	3,018	1,455	290.5	442.9	204.8	31.8	57.2
150	8	203.2	R1508D	4,025	1,940	341.3	544.5	204.8	31.8	57.2
150	10	254.0	R15010D	5,031	2,424	392.1	646.1	204.8	31.8	57.2
150	12	304.8	R15012D	6,037	2,909	442.9	747.7	204.8	31.8	57.2
200	2	50.8	R2002D	1,354	644	206.8	257.6	235.0	41.3	58.7
200	4	101.6	R2004D	2,707	1,287	257.6	359.2	235.0	41.3	58.7
200	6	152.4	R2006D	4,061	1,931	308.4	460.8	235.0	41.3	58.7
200	8	203.2	R2008D	5,415	2,575	359.2	562.4	235.0	41.3	58.7
200	10	254.0	R20010D	6,769	3,219	410.0	664.0	235.0	41.3	58.7
200	12	304.8	R20012D	8,122	3,862	460.8	765.6	235.0	41.3	58.7
280	2	50.8	R2802D	1,860	772	233.8	284.6	276.3	47.6	65.5
280	4	101.6	R2804D	3,720	1,544	284.6	386.2	276.3	47.6	65.5
280	6	152.4	R2806D	5,579	2,317	335.4	487.8	276.3	47.6	65.5
280	8	203.2	R2808D	7,439	3,089	386.2	589.4	276.3	47.6	65.5
280	10	254.0	R28010D	9,299	3,861	437.0	691.0	276.3	47.6	65.5
280	12	304.8	R28012D	11,159	4,633	487.8	792.6	276.3	47.6	65.5
355	2	50.8	R3552D	2,323	776	288.9	339.7	298.5	54.0	69.9
355	4	101.6	R3554D	4,646	1,553	339.7	441.3	298.5	54.0	69.9
355	6	152.4	R3556D	6,969	2,329	390.5	542.9	298.5	54.0	69.9
355	8	203.2	R3558D	9,292	3,105	441.3	644.5	298.5	54.0	69.9
355	10	254.0	R35510D	11,616	3,881	492.1	746.1	298.5	54.0	69.9
355	12	304.8	R35512D	13,939	4,658	542.9	847.7	298.5	54.0	69.9
430	2	50.8	R4302D	2,838	978	312.7	363.5	330.2	63.5	75.0
430	4	101.6	R4304D	5,676	1,956	363.5	465.1	330.2	63.5	75.0
430	6	152.4	R4306D	8,514	2,934	414.3	566.7	330.2	63.5	75.0
430	8	203.2	R4308D	11,352	3,913	465.1	668.3	330.2	63.5	75.0
430	10	254.0	R43010D	14,190	4,891	515.9	769.9	330.2	63.5	75.0
430	12	304.8	R43012D	17,028	5,869	566.7	871.5	330.2	63.5	75.0
565	2	50.8	R5652D	3,707	1,259	345.3	396.1	377.8	69.9	81.4
565	4	101.6	R5654D	7,413	2,517	396.1	497.7	377.8	69.9	81.4
565	6	152.4	R5656D	11,120	3,776	446.9	599.3	377.8	69.9	81.4
565	8	203.2	R5658D	14,827	5,035	497.7	700.9	377.8	69.9	81.4
565	10	254.0	R56510D	18,533	6,294	548.5	802.5	377.8	69.9	81.4
565	12	304.8	R56512D	22,240	7,552	599.3	904.1	377.8	69.9	81.4
660	2	50.8	R660XD							
900	to		R900XD							
1,140	12	304.8	R1140XD							

如需详情，联系生产商。
可定制以2为倍数的行程规格。

底座安装孔 (可选配)

订货号	H	K	油缸内径 (mm)	油缸有效面积 Push (cm²)	700 bar 时的 负载 (公制吨位)	重量 (Kg)
	活塞杆直径 (mm)	活塞杆 伸出长度 (mm)				
R1002D	95.3	7.1	130.2	133.1	93.6	24.5
R1004D	95.3	7.1	130.2	133.1	93.6	30.0
R1006D	95.3	7.1	130.2	133.1	93.6	36.8
R1008D	95.3	7.1	130.2	133.1	93.6	39.9
R10010D	95.3	7.1	130.2	133.1	93.6	49.0
R10012D	95.3	7.1	130.2	133.1	93.6	58.2
R1502D	114.3	7.5	158.8	197.9	139.1	43.1
R1504D	114.3	7.5	158.8	197.9	139.1	52.4
R1506D	114.3	7.5	158.8	197.9	139.1	61.7
R1508D	114.3	7.5	158.8	197.9	139.1	71.0
R15010D	114.3	7.5	158.8	197.9	139.1	80.3
R15012D	114.3	7.5	158.8	197.9	139.1	89.6
R2002D	133.4	8.7	184.2	266.3	187.2	61.7
R2004D	133.4	8.7	184.2	266.3	187.2	73.3
R2006D	133.4	8.7	184.2	266.3	187.2	84.9
R2008D	133.4	8.7	184.2	266.3	187.2	96.7
R20010D	133.4	8.7	184.2	266.3	187.2	108.5
R20012D	133.4	8.7	184.2	266.3	187.2	120.3
R2802D	165.1	10.3	215.9	366.0	257.3	99.4
R2804D	165.1	10.3	215.9	366.0	257.3	117.1
R2806D	165.1	10.3	215.9	366.0	257.3	134.8
R2808D	165.1	10.3	215.9	366.0	257.3	152.8
R28010D	165.1	10.3	215.9	366.0	257.3	170.7
R28012D	165.1	10.3	215.9	366.0	257.3	188.7
R3552D	196.9	11.1	241.3	457.2	321.4	147.0
R3554D	196.9	11.1	241.3	457.2	321.4	169.1
R3556D	196.9	11.1	241.3	457.2	321.4	191.1
R3558D	196.9	11.1	241.3	457.2	321.4	213.2
R35510D	196.9	11.1	241.3	457.2	321.4	235.2
R35512D	196.9	11.1	241.3	457.2	321.4	257.3
R4302D	215.9	11.9	266.7	558.5	392.6	199.3
R4304D	215.9	11.9	266.7	558.5	392.6	226.3
R4306D	215.9	11.9	266.7	558.5	392.6	253.3
R4308D	215.9	11.9	266.7	558.5	392.6	279.4
R43010D	215.9	11.9	266.7	558.5	392.6	305.5
R43012D	215.9	11.9	266.7	558.5	392.6	331.6
R5652D	247.7	13.9	304.8	729.5	512.8	281.0
R5654D	247.7	13.9	304.8	729.5	512.8	315.7
R5656D	247.7	13.9	304.8	729.5	512.8	350.4
R5658D	247.7	13.9	304.8	729.5	512.8	385.4
R56510D	247.7	13.9	304.8	729.5	512.8	420.4
R56512D	247.7	13.9	304.8	729.5	512.8	455.4
R660XD			329.9	855.3	600.0	
R900XD			387.1	1,176.3	825.0	
R1140XD			432.1	1,465.7	1,000.0	

泵站/阀门的选型

- 使用带四向控制阀的泵站来操作双作用油缸



RD 系列

- POWERTEAM大吨位双作用油缸最适用于需要重载和反复应用的工况。(详情见22和23页)



承载质量不均匀的重物方案

- 提供以4至80个顶升点来实现精确同步升降的系统
如需详情，联系生产商 (参见第160页)

带锁定螺母的油缸

R系列 油缸(钢质)

5.5吨到56.5吨
单作用，重力复位

RxxxxL 系列



R556L

- 大吨位、带锁定螺母、单作用的液压油缸。
- 安全可调的机械锁定方式。
- 液压压力释放后，对载荷的支撑可持续一段时间。
- 当行程到达极限时，有可见的显示带会提醒操作者。设有溢流口限制活塞的行程，防止活塞过度伸出。
- 油缸的活塞杆有金属镀层可减少磨损并防止腐蚀
- 每个油缸都带有一个3/8"NPTF的母螺纹接头(9796)
- 符合ASME B30.1标准
- 推荐与鞍座一起使用减少偏载影响 (可选)

通过可调式机械锁定螺母来支撑重物

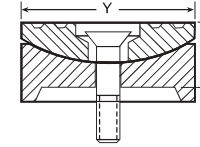
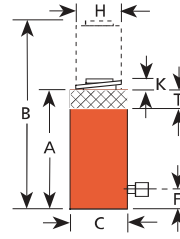

- 推荐使用
选配可调鞍座能够减少偏载
- 最大转动角度为5度
 - 鞍座顶部的径向凹槽能防止重物下滑
 - 顶面的槽口帮助表面不平的或者圆滑的重物居中



锁定螺母可使油缸无压力支撑重物

负载能力 (美吨)	行程		订货号	油量 (cm ³)	A	B	C	F	H	K	T
	(inch)	(mm)			(mm)	(mm)	(mm)	(mm)	(mm)	(mm)	(mm)
55	2	50.8	R552L	362	161.9	212.7	125.4	25.4	95.3	3.2	36.5
55	4	101.6	R554L	725	212.7	314.3	125.4	25.4	95.3	3.2	36.5
55	6	152.4	R556L	1,087	263.5	415.9	125.4	25.4	95.3	3.2	36.5
55	8	203.2	R558L	1,449	314.3	517.5	125.4	25.4	95.3	3.2	36.5
55	10	254.0	R5510L	1,812	365.1	619.1	125.4	25.4	95.3	3.2	36.5
100	2	50.8	R1002L	676	184.2	235.0	165.1	25.4	130.2	3.2	44.5
100	4	101.6	R1004L	1,353	235.0	336.6	165.1	25.4	130.2	3.2	44.5
100	6	152.4	R1006L	2,029	285.8	438.2	165.1	25.4	130.2	3.2	44.5
100	8	203.2	R1008L	2,705	336.6	539.8	165.1	25.4	130.2	3.2	44.5
100	10	254.0	R10010L	3,382	387.4	641.4	165.1	25.4	130.2	3.2	44.5
100	12	304.8	R10012L	4,058	438.2	743.0	165.1	25.4	130.2	3.2	44.5
150	2	50.8	R1502L	1,006	206.4	257.2	204.8	31.8	158.8	3.2	44.5
150	4	101.6	R1504L	2,012	257.2	358.8	204.8	31.8	158.8	3.2	44.5
150	6	152.4	R1506L	3,018	308.0	460.4	204.8	31.8	158.8	3.2	44.5
150	8	203.2	R1508L	4,025	358.8	562.0	204.8	31.8	158.8	3.2	44.5
150	10	254.0	R15010L	5,031	409.6	663.6	204.8	31.8	158.8	3.2	44.5
150	12	304.8	R15012L	6,037	460.4	765.2	204.8	31.8	158.8	3.2	44.5
200	2	50.8	R2002L	1,354	241.3	292.1	235.0	41.3	184.2	3.2	50.8
200	4	101.6	R2004L	2,707	292.1	393.7	235.0	41.3	184.2	3.2	50.8
200	6	152.4	R2006L	4,061	342.9	495.3	235.0	41.3	184.2	3.2	50.8
200	8	203.2	R2008L	5,415	393.7	596.9	235.0	41.3	184.2	3.2	50.8
200	10	254.0	R20010L	6,769	444.5	698.5	235.0	41.3	184.2	3.2	50.8
200	12	304.8	R20012L	8,122	495.3	800.1	235.0	41.3	184.2	3.2	50.8
280	2	50.8	R2802L	1,860	247.7	298.5	276.2	47.6	215.9	3.2	57.2
280	4	101.6	R2804L	3,720	298.5	400.1	276.2	47.6	215.9	3.2	57.2
280	6	152.4	R2806L	5,579	349.3	501.7	276.2	47.6	215.9	3.2	57.2
280	8	203.2	R2808L	7,439	400.1	603.3	276.2	47.6	215.9	3.2	57.2
280	10	254.0	R28010L	9,299	450.9	704.9	276.2	47.6	215.9	3.2	57.2
280	12	304.8	R28012L	11,159	501.7	806.5	276.2	47.6	215.9	3.2	57.2
355	2	50.8	R3552L	2,323	292.1	342.9	298.5	54.0	241.3	3.2	60.3
355	4	101.6	R3554L	4,646	342.9	444.5	298.5	54.0	241.3	3.2	60.3
355	6	152.4	R3556L	6,969	393.7	546.1	298.5	54.0	241.3	3.2	60.3
355	8	203.2	R3558L	9,292	444.5	647.7	298.5	54.0	241.3	3.2	60.3
355	10	254.0	R35510L	11,616	495.3	749.3	298.5	54.0	241.3	3.2	60.3
355	12	304.8	R35512L	13,939	546.1	850.9	298.5	54.0	241.3	3.2	60.3
430	2	50.8	R4302L	2,838	333.4	384.2	330.2	63.5	266.7	3.2	69.9
430	4	101.6	R4304L	5,676	384.2	485.8	330.2	63.5	266.7	3.2	69.9
430	6	152.4	R4306L	8,514	435.0	587.4	330.2	63.5	266.7	3.2	69.9
430	8	203.2	R4308L	11,352	485.8	689.0	330.2	63.5	266.7	3.2	69.9
430	10	254.0	R43010L	14,190	536.6	790.6	330.2	63.5	266.7	3.2	69.9
430	12	304.8	R43012L	17,028	587.4	892.2	330.2	63.5	266.7	3.2	69.9
565	2	50.8	R5652L	3,707	371.2	422.0	377.8	69.9	304.8	3.2	79.4
565	4	101.6	R5654L	7,413	422.0	523.6	377.8	69.9	304.8	3.2	79.4
565	6	152.4	R5656L	11,120	473.1	625.5	377.8	69.9	304.8	3.2	79.4
565	8	203.2	R5658L	14,827	523.9	727.1	377.8	69.9	304.8	3.2	79.4
565	10	254.0	R56510L	18,533	574.7	828.7	377.8	69.9	304.8	3.2	79.4
565	12	304.8	R56512L	22,240	625.5	930.3	377.8	69.9	304.8	3.2	79.4
660	2	50.8	R660XL								
900	to	to	R900XL								
1,140	12	304.8	R1400XL								

底座安装孔 (可选配)

注意: 所承受的载荷不能超过油缸的额定负载, 不能用于支撑附加的动载荷, 例如在移动的车辆上使用。

订货号	油缸内径 (mm)	油缸有效面积 (cm ²)	700 bar 时的 负载 (公制吨位)	重量 (kg)	X		Y		活塞杆回油的高度 (鞍座+油缸) (mm)	整体重量 (鞍座+油缸) (kg)
					鞍座订货号 (可选)	鞍座凸出高度 (mm)	鞍座直径 (mm)	鞍座直径 (mm)		
R552L	95.3	71.2	50.1	15.3	420866	25.4	71.4	187.3	16.1	
R554L	95.3	71.2	50.1	20.8	420866	25.4	71.4	238.1	21.6	
R556L	95.3	71.2	50.1	26.3	420866	25.4	71.4	288.9	27.1	
R558L	95.3	71.2	50.1	31.3	420866	25.4	71.4	339.7	32.1	
R5510L	95.3	71.2	50.1	36.3	420866	25.4	71.4	390.5	37.1	
R1002L	130.2	133.1	93.6	30.0	420866	25.4	71.4	209.6	30.8	
R1004L	130.2	133.1	93.6	38.4	420866	25.4	71.4	260.4	39.2	
R1006L	130.2	133.1	93.6	46.8	420866	25.4	71.4	311.2	47.6	
R1008L	130.2	133.1	93.6	55.7	420866	25.4	71.4	362.0	56.5	
R10010L	130.2	133.1	93.6	64.5	420866	25.4	71.4	412.8	65.3	
R10012L	130.2	133.1	93.6	73.4	420866	25.4	71.4	463.6	74.2	
R1502L	158.8	197.9	139.1	53.0	420867	38.1	130.2	244.5	57.0	
R1504L	158.8	197.9	139.1	66.7	420867	38.1	130.2	295.3	70.7	
R1506L	158.8	197.9	139.1	80.4	420867	38.1	130.2	346.1	84.4	
R1508L	158.8	197.9	139.1	94.1	420867	38.1	130.2	396.9	98.1	
R15010L	158.8	197.9	139.1	107.8	420867	38.1	130.2	447.7	111.8	
R15012L	158.8	197.9	139.1	121.5	420867	38.1	130.2	498.5	125.5	
R2002L	184.2	266.3	187.2	83.1	420867	38.1	130.2	279.4	87.1	
R2004L	184.2	266.3	187.2	100.4	420867	38.1	130.2	330.2	104.4	
R2006L	184.2	266.3	187.2	117.6	420867	38.1	130.2	381.0	121.6	
R2008L	184.2	266.3	187.2	134.9	420867	38.1	130.2	431.8	138.9	
R20010L	184.2	266.3	187.2	152.1	420867	38.1	130.2	482.6	156.1	
R20012L	184.2	266.3	187.2	169.4	420867	38.1	130.2	533.4	173.4	
R2802L	215.9	366.0	257.3	118.5	420868	44.5	149.2	292.2	124.6	
R2804L	215.9	366.0	257.3	140.8	420868	44.5	149.2	343.0	146.9	
R2806L	215.9	366.0	257.3	163.0	420868	44.5	149.2	393.8	169.1	
R2808L	215.9	366.0	257.3	185.6	420868	44.5	149.2	444.6	191.7	
R28010L	215.9	366.0	257.3	208.1	420868	44.5	149.2	495.4	214.2	
R28012L	215.9	366.0	257.3	230.7	420868	44.5	149.2	546.2	236.8	
R3552L	241.3	457.2	321.4	173.0	420869	69.9	195.3	362.0	189.8	
R3554L	241.3	457.2	321.4	202.8	420869	69.9	195.3	412.8	219.6	
R3556L	241.3	457.2	321.4	232.5	420869	69.9	195.3	463.6	249.3	
R3558L	241.3	457.2	321.4	262.3	420869	69.9	195.3	514.4	279.1	
R35510L	241.3	457.2	321.4	292.0	420869	69.9	195.3	565.2	308.8	
R35512L	241.3	457.2	321.4	321.8	420869	69.9	195.3	616.0	338.6	
R4302L	266.7	558.5	392.6	252.4	420870	79.4	225.4	412.8	276.0	
R4304L	266.7	558.5	392.6	290.8	420870	79.4	225.4	463.6	314.4	
R4306L	266.7	558.5	392.6	329.2	420870	79.4	225.4	514.4	352.8	
R4308L	266.7	558.5	392.6	367.6	420870	79.4	225.4	565.2	391.2	
R43010L	266.7	558.5	392.6	405.9	420870	79.4	225.4	616.0	429.5	
R43012L	266.7	558.5	392.6	444.3	420870	79.4	225.4	666.8	467.9	
R5652L	304.8	729.5	512.8	368.2	420871	92.1	250.8	463.3	403.6	
R5654L	304.8	729.5	512.8	418.1	420871	92.1	250.8	514.1	453.5	
R5656L	304.8	729.5	512.8	468.0	420871	92.1	250.8	565.2	503.4	
R5658L	304.8	729.5	512.8	518.0	420871	92.1	250.8	616.0	553.8	
R56510L	304.8	729.5	512.8	568.0	420871	92.1	250.8	666.8	603.4	
R56512L	304.8	729.5	512.8	618.0	420871	92.1	250.8	717.6	653.4	
R660XL	329.9	855.3	600.0							
R900XL	387.1	1,176.3	825.0							
R1140XL	432.1	1,465.7	1,000.0							

如需详情, 联系生产商。

带锁定螺母的油缸

RL系列-铝质

55和100吨
单作用，弹簧复位
700 bar (10000 psi)



锁定螺母可使油缸
无压力支撑重物

RA556L



RA1006L
ASME B30.1
700 bar

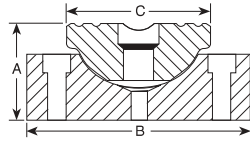

采用机械式锁定支撑载荷

- 液压压力释放后，对载荷的支承可持续一段时间
- 铝质油缸是同等承载能力钢质油缸重量的一半，特别适用于强调油缸可携带性的作业
- 配有携带手柄

可调的机械锁定螺母设计是应用于狭小空间的理想之选

- 紧凑型设计用于空间有限的场合
- 机械锁紧环设计、可在压力释放时支撑负载
- 可倾斜5度调向鞍座减少偏载产生的影响
- 溢流孔防止活塞过分伸出
- 特殊的表面处理增加抗腐蚀的磨损
- 配置3/8 NPTF接头 (型号: 9796)

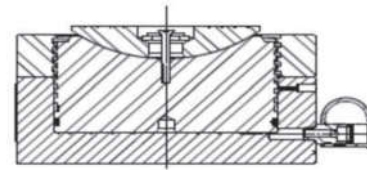

选配可调节鞍座能够减少偏载

- 最大转动角度为5度
- 鞍座顶部的径向凹槽能防止重物下滑

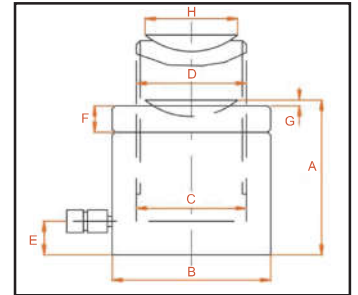

薄型螺母锁定油缸

PLC系列

67-565吨
单作用，重力复位
700 bar (10000 psi)

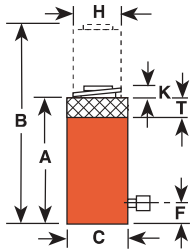

油缸吨位	可调节鞍座型号	Wt. (kg.)	A (mm)	B (mm)	C (mm)
55	Q99-1000	0,9	31,8	63,2	71,4

减少重物的偏载，最大转动角度5

负载能力 (美吨)	行程 (mm)	订货号	油量 (cm³)	A (mm)	B (mm)	C (mm)	F (mm)	H (mm)	K (mm)	T (mm)	油缸有效面积 (cm²)	额定载荷时的内压力 (bar)	700bar时的负载 (公制吨位)	重量 (kg)	
55	155,5	RA556L	1109	317,5	473,1	133,4	34,9	82,6	12,7	38,1	95,3	71,2	687	50,1	13,4
100	158,8	RA1006L	2116	339,7	498,5	187,3	30,2	114,3	6,4	38,1	130,2	133,0	669	93,5	29,1

注意：所承受载荷不能超过油缸的额定载荷，不能用于支承附加的动载荷，例如在移动的车辆上使用

负载能力 (美吨)	行程 (mm)	订货号	油量 (cm³)	A (mm)	B (mm)	D (mm)	F (mm)	C (mm)	油缸有效面积 (cm²)	700bar时的负载 (公制吨位)	重量 (kg)	
67	50,8	PLC672	437	125,7	176,5	147,3	104,7	24,1	104,7	86,09	61	15,0
110	50,8	PLC1102	745	137,7	188,5	177,8	136,7	30,5	136,7	146,66	103	26,0
180	50,8	PLC1802	1,176	153,9	204,7	228,6	171,7	38,1	171,7	231,55	163	44,0
220	50,8	PLC2202	1,448	160,8	211,6	254,0	190,5	40,6	190,5	285,02	200	57,0
280	50,8	PLC2802	1,860	164,8	215,6	279,4	215,9	41,9	215,9	366,10	257	75,0
430	45	PLC4302	2,514	183,9	228,9	355,6	266,7	55,5	266,7	558,65	393	134,0
565	45	PLC5652	3,283	197,9	242,9	406,4	304,8	59,7	304,8	729,66	513	189,0

顶端带螺纹的油缸

CBT系列

5-25吨
单作用，弹簧复位
700 bar (10000 psi)

缸体及活塞杆顶端带有螺纹可与多种附件及底座连接

- 缸体颈部、活塞杆顶部带有螺纹，缸体底部带有内螺纹，非常易于安装
- 每个油缸都有一个标准的3/8"母接头(型号: 9796)，油口为3/8" NPTF

C2514CBT
ASME B30.1
700 bar

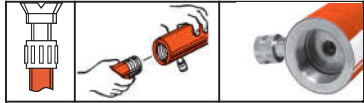
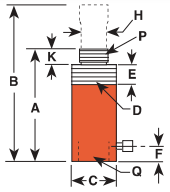

负载能力 (美吨)	行程 (mm)	订货号	油量 (cm³)	A	B	C	D	E	F	H	K	P	Q	油缸内径 (mm)	700 bar 有效面积 (cm²)	时的负载 (公制吨位)	重量 (kg)
5	133.4	C55CBT	85	266.7	400.1	38.1	1 1/2-16	28.6	47.6	25.4	28.6	3/4-14	3/4-14	28.6	6.4	4.5	2.0
10	155.6	C106CBT	228	292.1	447.7	57.2	2 1/4-14	28.6	42.9	38.1	27.0	1 1/4-11 1/2	1 1/4-11 1/2	42.9	14.4	10.2	4.7
	257.2	C1010CBT	375	393.7	650.9	57.2	2 1/4-14	28.6	42.9	38.1	27.0	1 1/4-11 1/2	1 1/4-11 1/2	42.9	14.4	10.2	6.3
25	158.8	C256CBT	528	339.7	498.5	85.7	3 9/16-12	49.2	47.6	57.2	47.6	2-11 1/2	2-11 1/2	65.1	33.3	23.4	11.1
	362.0	C2514CBT	1205	542.9	904.9	85.7	3 9/16-12	49.2	47.6	57.2	47.6	2-11 1/2	2-11 1/2	65.1	33.3	23.4	18.2

用于拉拔 RP 系列油缸

2吨和5吨两种规格 单作用/弹簧复位
适用于700 bar (10,000 psi)的工作压力下

专为牵引和张紧动作而设计

- 重载压紧弹簧寿命长，的同时保证活塞快速伸长
- 当泵压力释放时，弹簧自动地将活塞杆推出，弹簧使得活塞杆自动伸长。



负载能力 (美吨)	行程 (mm)	订货号	油量 (cm³)	A	B	C	D	E	G	H	K	P	Q	油缸内径 (mm)	700 bar 有效面积 (cm²)	时的负载 (公制吨位)	重量 (kg)
2	127.0	RP25	45	242.9	379.9	44.5	1 1/2-16	25.4	42.9	19.1	25.4	3/4-14	3/4-14	28.6	3.5	2.5	1.8
5	139.7	RP55	102	301.6	441.3	57.2	2 1/4-14	25.4	42.9	30.2	34.9	1 1/4-11 1/2	1 1/4-11 1/2	42.9	7.3	5.1	5

U型块订购信息

适用油缸	订购号	A (mm)	B (mm)	C (mm)	D (mm)	E (mm)
RP25	421057*	130.3	109.5	33.3	50.8	19.1
RP55	421056**	152.4	127.0	38.1	63.5	22.4

* 安装于底座时需要附件351106
** 安装于底座时需要附件351075

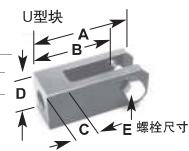
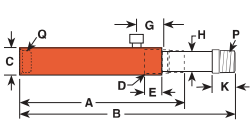

液 压 泵

高性能液压泵

页码 液压泵选型要素.....34-36	页码 HB44...47 液压增压器	页码 PE55...56,57 Vanguard® 电动泵
页码 P 系列...37-39 手动泵	页码 PE10,PR10...48,49 电动泵	页码 PQ60...58 静音电动泵
页码 PA6,PA6D...40,41 气动液压泵	页码 PE17...50 电动泵	页码 PQ120...59 静音电动泵
页码 PA60...42 气动液压泵	页码 PE18...51 电动泵	页码 PE400...60 电动泵
页码 PA9...43 气动液压泵	页码 PE21...52 电动泵	页码 PG30/55...61 汽油机驱动泵
页码 PA17...44 气动液压泵	页码 PE25...53 电动泵	页码 PG120-PG400...62,63 汽油机驱动泵
页码 PA46/55...45 气动液压泵	页码 PE30...54 电动泵	页码 泵的附件...64-67 汽油机驱动泵
页码 PA50...46 气动液压泵	页码 PE46...55 电动泵	

高性能液压泵的选择

正确选择液压泵



手动泵



气动泵



电动泵



汽油机泵

步骤 1 - 根据作业现场工况选择使用的液压油缸 (参见11到32页)

步骤 2 - 根据油缸所需流量及油量选择合适输出流量及油箱容量的系列泵 (参见35页以及37到63页)

步骤 3 - 根据油缸和作业所需液压力, 在该系列中选择最适合的泵

考虑因素:

系统所需的最大工作压力(bar)是多少?需要多大的流量?(对于手动泵, 每按一次油量: cm^3 对于动力泵油量: L/min)

需要单速泵还是双速泵?(双速泵在低压时, 流量大, 活塞可迅速推进, 然后在负载作用下, 切换到高压小流量状态)。

最适合的动力源是什么?

a) 人工(手动或脚踏): 携带方便, 适用于没有电和压缩空气的场合

b) 气动/液泵: 使用压缩空气站或便携式空气压缩机作为动力

c) 电动/液泵: 电压是多少?是否需要电池驱动的液泵?

d) 汽油发动机/液泵: 在没有电和压缩空气的偏远地方, 给大流量泵提供动力

是否需要考虑携带方便?

是否为间歇使用, 或者需要高频率地使用, 需要在带有载荷的情形下启动吗?

工作是否会导致泵过热?

高频率的使用需要大容量的油箱用以冷却。另外, 在使用大容积的油缸时, 需要充足的油箱容量来确保油箱的油量能使用油缸达到最大行程。

工作中, 是否使用大容量或多个油缸, 油箱容积及泵的流量要仔细考虑?

工作环境是否对泵的噪声水平有要求(dBA)?

工作环境是否要求防爆?

选择合适的液压泵

液压泵的选择

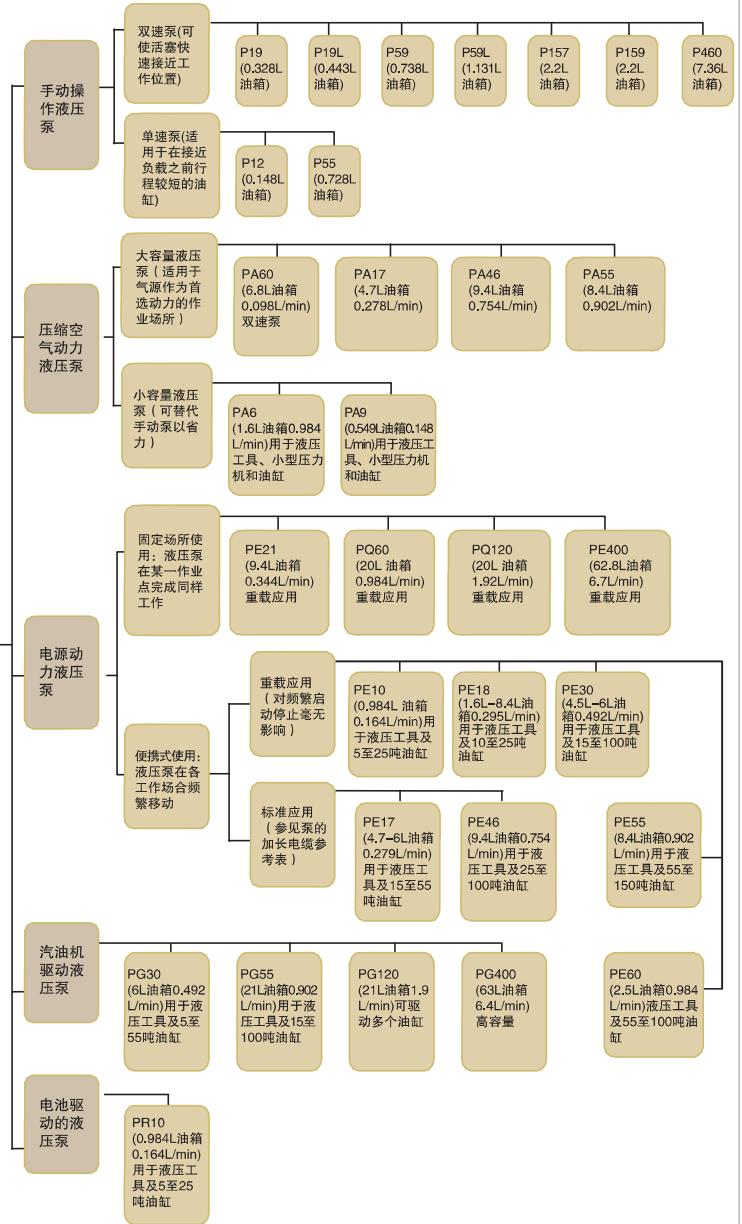

泵的选型表

选择最合适的泵站和油缸组合

以下的指导经验适用于一般情况下
的顶升和建筑工况。液压工具、拉
马和压床的选型不在此类推荐。

在选用液压泵时应注意液压泵的可
用油量要超过油缸的油量范围。



700 bar 最大工作
压力下的表现

查询页码	泵型	油缸吨位	5	10	15	20	25	30	55	75	100	150	200	300	400	500
37	P12†	单作用	14	32	44	65	72	93								
37	P55†	单作用	6	14	19	28	31	40	71							
38	P19/	低压	4	8	10	15	17	21								
	P19L	高压	13	30	42	59	68	86								
38	P59F	低压	1.8	4.1	5.7	8	9	12	20	29						
		高压	8	17	24	3	48	50	85	122						
38	P59(L)†	低压	1.5	3.2	4.7	7	7.7	9.7	16.7	23.9						
39	P157†	高压	6	14	19	28	31	40	71	101						
39	P159†	低压	0.5	1	1.3	1.9	2.2	2.8	5	7	9	13	18			
39	P300†	高压	7	15	21	30	34	43	77	110	143	200	250			
39	P460†	低压	0.1	0.3	0.6	0.6	0.7	0.9	1.5	2.2	2.8	4.2	5.6	8.4	11.2	
		高压	3.3	7.7	9	14	17.5	22	37	55	71	105	143	213	287	
48	PE10	低压	0.5	1.2	1.6	2.2	2.6	3.2	5.5							
		高压	6	13.4	18.9	27	31	39	66.2							
50	PE17†	低压	0.2	0.5	0.7	0.9	1.1	1.4	2.3	3.3	4.3	6.5	8.7			
		高压	3.5	7.9	10.9	16	18	23	39	56.3	73	109	146			
51	PE18	低压	0.4	0.8	1.2	1.6	1.8	2.3	3.9	5.7	7.3	10.8	14.6	21.9	29.2	
		高压	3.3	7.5	10.3	15	17	21	37	53	69	102	136	207	276	
52	PE21†	低压	0.2	0.5	0.7	1.0	1.1	1.4	2.5	3.6	4.6	6.8	9.2	13.8	18.4	
		高压	2.8	6.4	9	13	15	19	32	45.5	59	88	118	177	236	
53	PED25	低压	0.2	0.4	0.6	0.9	1.0	1.3	2.2	3.2	4.1	6.1	8.3	12.0	15.7	19.9
		高压	2.4	5.4	7.5	10.6	12.4	15.6	26.5	38.2	49.5	73.6	99.1	144.3	188.5	238.6
54	PE30†	低压	0.2	0.45	0.6	0.9	1	1.3	2.2	3.2	4.1	6				
		高压	2	4.5	6	9	10	13	22	32	41	60				
55	PE46†	低压	0.1	0.3	0.4	0.5	0.6	0.7	1.3	1.8	2.4	3.5	4.7	7.2	9.6	
		高压	1.3	2.9	4.1	5.9	6.8	8.6	14	22	28	42	56	84	112	
56-57	PE55†	低压	0.1	0.2	0.3	0.4	0.4	0.6	0.9	1.4	1.8	2.6	3.5	5.4	7.2	
		高压	1.1	2.4	3.4	4.8	5.6	7.1	12	17.8	23	34	45	69	92	
58	PQ60	低压	0.1	0.2	0.3	0.4	0.4	0.5	0.9	1.3	1.7	2.5	3.4	5.1	6.8	8.5
		高压	1	2.9	3.3	4.4	5.2	6.5	11	16.3	21	31	41	63	84	105
59	PQ120	低压	0.1	0.2	0.3	0.4	0.4	0.5	0.9	1.3	1.7	2.5	3.4	5.1	6.8	8.5
		高压	0.5	1.1	1.6	2.2	2.6	3.2	5.5	7.7	10	15	21	30	40	50
60	PE400	低压	0.1	0.1	0.2	0.2	0.3	0.3	0.6	8	1	1.5	2.1	3	4	5
		高压	0.1	0.3	0.4	0.6	0.7	0.9	1.6	2.2	2.9	4.4	5.9	8.7	11.6	14.5
40-41	PA6†	单作用	10	22.4	31	44.4	51.3	65.2	-	-	-	-	-	-	-	-
43	PA9†	单作用	10	22.4	31	44.4	51.3	65.2	-	-	-	-	-	-	-	-
44	PA17†	低压	0.2	0.5	0.7	0.9	1.1	1.4	2.3	3.3	4.3	6.5	8.7			
		高压	3.5	7.9	10.9	16	18	23	39	56	73	109	146			
45	PA46†	低压	0.1	0.3	0.4	0.5	0.6	0.7	1.3	2	2.4	3.5	4.7	7.2	9.6	
		高压	1.3	2.9	4.1	5.9	6.8	8.6	14	22	28	42	56	84	112	
45	PA55†	低压	0.1	0.3	0.4	0.6	0.7	0.9	1.5	2.2	2.8	4.1	5.5	8.4	11.2	
		高压	1.1	2.4	3.4	4.8	5.6	7.1	12	17.8	23	34	45	69	92	
61	PG30	低压	0.3	0.7	1	1.3	1.6	2	3.3	4.8	6.2	9.3	12.4	18.1	-	-
		高压	2	4.5	6.3	8.9	10.3	13	22	31.8	41.3	61.4	83	121	-	-
61	PG55†	低压	0.1	0.3	0.4	0.6	0.7	0.8	1.4	2	2.6	3.9	5.2	7.6	9.9	12.5
		高压	1.1	2.5	3.5	4.9	5.6	7.1	12.1	17.3	22.5	33.5	45	66	86	109
62-63	PG120†	低压	0.1	0.3	0.4	0.6	0.7	0.8	1.4	2	2.6	3.9	5.2	7.6	9.9	12.5
		高压	0.5	1.0	1.5	2.0	2.4	3.0	5.1	7.3	9.5	14.2	19.1	27.8	36.3	46.0
62-63	PG400	低压	0.1	0.1	0.2	0.2	0.3	0.3	0.6	8	1.0	1.5	2.0	3.0	3.8	4.9
		高压	0.2	0.3	0.5	0.7	0.8	1.0	1.7	2.4	2.4	4.6	6.2	9.0	11.8	15.0

我们还可以提供上述规格以外的Power Team泵站。Power Team团队可以“随单定制”配有特殊规格的密封件、电压标准、阀组和安全阀等。您可以通过咨询当地经销商或者Power Team的工厂来满足您的特定需求。
对于手动泵，表示油缸活塞达到25.4mm的行程所按下的手柄次数
对于气动/汽油机产品，表示油缸活塞达到25mm的行程所花费的时间（单位为秒）。

液压手动泵 P系列液压泵

0.197-0.738L油箱
单速，单作用
700 bar (10000 psi)

最适合于油缸行程很小或无空
载行程的应用

- 坚固的全金属结构增加了强度和耐用性，在焊接环境中使用不会燃烧
- 坚固的金属成型手柄不易弯曲，操作者更不易疲劳
- 在P23和P55泵上，方便的加油口可使泵在水平或垂直位置上加油
- 油箱盖密封阀作用类似于安全阀，可防止油箱超压
- 单向阀内的溢流阀可防止载荷自由下降
- 较大的控制阀旋钮易于控制载荷缓慢下降



图为一台型号为P55的手动泵应用于航空设备的拖轮。

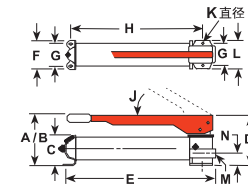

泵型号	A (mm)	B (mm)	C (mm)	D (mm)	E (mm)	F (mm)	G (mm)	H (mm)	J (度)	K (mm)	L (mm)	M (in)	N (mm)
P12	101.6	-	-	101.6	342.9	85.7	55.6	-	45°	4.8	85.7	3/8-NPTF	28.6
*P23	158.8	330.2	88.9	141.3	346.1	108.0	82.6	261.6	38°	7.9	120.7	3/8-NPTF	41.3
*P23	手动液压泵最大压力为210 bar												
P55	165.1	533.4	88.9	141.3	584.2	108.0	82.6	501.7	38°	7.9	120.7	3/8-NPTF	41.3



Power Team带有角度加油口的手动泵具有“释放阀”保护系统。这一系统是为防止压力突然增加从而使油箱超压而设计的，并且在工作中起到密封作用防止油的泄漏。

适用油缸	订购号	速度	油量及压力		手柄作用力 (kg)	油箱					
			每行程油量 (cm³)	最大压力 (bar)		储油量 (cm³)	可用油量 (cm³)	油口接头 (in)	重量 (kg)		
单作用油缸*	P12	1	-	1.1	-	700	34	197	148	3/8-NPTF	2.6
	P23	1	-	2.6	-	210	32	390	333	3/8-NPTF	5.5
	P55	1	-	2.6	-	700	66	902	738	3/8-NPTF	7.2

LP = 低压
HP = 高压

* 液压泵含2路阀

液压手动泵 P系列液压泵

0.4-1.131L油箱
双速，单作用
700 bar (10000 psi)

铝质设计
重量轻



700 bar

一体式的手柄构造可以省下大约40%的力气来操作

P59L

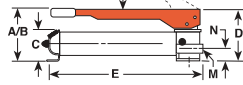
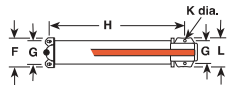

P19

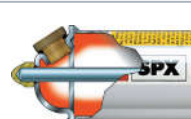

Power Team带有角度加油口的手动泵具有“释放阀”保护系统。这一系统是为防止压力突然增加从而使油箱超压而设计的，并且在工作中起到密封作用防止油的泄漏。

油缸一旦接触载荷，泵自动切换至高压阶段以提升载荷。

- 坚固的全金属结构增加了强度及耐用性，在焊接环境中使用不会燃烧
- 双速特性减少了打压次数，使您操作者更不易疲劳
- 方便的加油口可使泵在水平或垂直位置上加油
- 单向阀内的溢流阀可防止载荷自由下降
- 单向阀内的溢流阀可防止载荷自由下降
- 较大的控制阀旋钮易于控制载荷缓慢下降



P157/P159



P300



P460

最适合于油缸行程很小或空载行程的应用

- 坚固的全金属结构增加了强度及耐用性，在焊接环境中使用不会燃烧
- 坚固的金属成型手柄强度高、不易弯曲。与圆形或方形手柄相比，操作者更不易疲劳
- 方便的加油口可使泵在水平或垂直位置上加油
- 油箱盖密封作用类似于安全阀，可防止油箱超压
- 单向阀内的溢流阀可防止载荷自由下降
- 较大的控制阀旋钮易于控制载荷缓慢下降



P300手动泵和10吨油缸用于汽车顶升

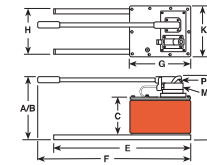
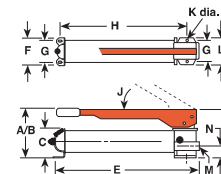

FK59
FK159B

脚踏泵转换套件
型号: **FK59** - 用于P55/P59的脚踏泵转换套件。重量: 2.7kg

型号: **FK159B** - 用P157/P159及P300/P300D的脚踏泵转换套件。重量: 2.7kg

泵型号	A (mm)	B (mm)	C (mm)	D (mm)	E (mm)	F (mm)	G (mm)	H (mm)	J (度)	K (mm)	L (mm)	M (in)	N (mm)
P19	139.7	371.5	73.0	115.9	347.7	101.6	82.6	281.0	53°	7.9	101.6	3/8-NPTF	35.7
P19L	141.5	-	-	-	347	104.1	82.6	281.0	40°	7.9	104.1	3/8-NPTF	-
P59	177.8	533.4	88.9	127.0	584.2	108.0	82.6	501.7	38°	7.9	120.7	3/8-NPTF	41.3
P59L	177.6	-	-	-	533.4	120.7	82.6	501.7	50°	7.9	120.7	3/8-NPTF	-
P59F	88.9	425.5	88.9	152.4	590.6	108.0	82.6	514.4	-	7.9	114.3	3/8-NPTF	42.9

适用油缸	订购号	油量及压力				手柄作用力 (kg)	油箱		油口接头 (in)	重量 (kg)	
		速度	每行程油量 (cm³)	最大压力 (bar)	可用油量 (cm³)		储油量 (cm³)	可用油量 (cm³)			
单作用油缸*	P19	2	5.0	1.2	22	700	45	400	328	3/8-NPTF	3.0
	P19L	2	4.1	0.9	70	700	37	475	443	3/8-NPTF	2.3
	P59	2	10.9	2.6	22	700	66	902	738	3/8-NPTF	7.8
	P59L	2	12	2.6	59	700	44	1131	1082	3/8-NPTF	4.1
	P59F	2	9.0	2.1	22	700	55	902	738	3/8-NPTF	6.4

LP= 低压
HP= 高压
P19L, P59L为铝质手动泵

* 液压泵含2路阀

泵型号	A (mm)	B (mm)	C (mm)	D (mm)	E (mm)	F (mm)	G (mm)	H (mm)	J (度)	K (mm)	L (mm)	M (in)	N (mm)	P
P157/P159	197	521	123.8	175	578	98.4	76.2	502	39°	7.9	95.3	3/8-NPTF	57.2	-
P300	210	533	114.3	175	575	215.9	190.5	526	39°	7.9	95.3	3/8-NPTF	57.2	-
P460	283	787	171.5	289	610	743	279.4	229	80°	241.3	-	3/8-NPTF	-	1/4NPTF

适用油缸	订购号	速度	油量及压力		手柄作用力 (kg)	油箱		油口接头 (in)	重量 (kg)		
			每行程油量 (cm³)	最大压力 (bar)		储油量 (cm³)	可用油量 (cm³)				
单作用油缸*	P157	2	10.7	2.6	97	700	64	2491	2245	3/8-NPTF	11.8
	P159	2	42.6	2.6	22	700	64	2491	2245	3/8-NPTF	11.8
	P300	2	42.6	2.6	22	700	64	5700	5081	3/8-NPTF	25.1
	P460	2	120.5	4.8	22	700	41	9500	7539	3/8-NPTF	24.9
	P157D	2	10.7	2.6	97	700	64	2491	2245	3/8-NPTF	13.1
双作用油缸**	P159D	2	42.6	2.6	22	700	64	2491	2245	3/8-NPTF	12.7
	P300D	2	42.6	2.6	22	700	64	5700	5081	3/8-NPTF	25.9
	P460D	2	120.5	4.8	22	700	41	9500	7539	3/8-NPTF	26.3

LP= 低压
HP= 高压

* 液压泵含2路阀
** 液压泵含4路阀

液压手动泵 P系列液压泵

9.5L油箱
双速，单/双作用
700 bar (10000 psi)



气动液压泵

PA6系列

0.098L/min
单作用
700 bar (10000 psi)

紧凑、轻巧，便于携带，单速泵用于驱动单作用油缸

- 该泵被大型的车体、结构矫正器及其它设备制造商所选用
- 用3bar-8bar的车间压缩空气即可操作
- 内置式溢流阀保护回路元件、空气过滤器保护气动马达不被损坏
- 可维护的液压泵马达不是一次性使用，较少费用即可修复
- 不易掉落的通气油箱盖
- 噪声为85dBA(700bar)



PA6



PA6M-1

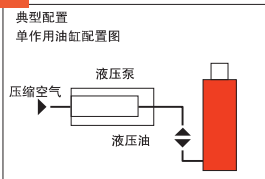
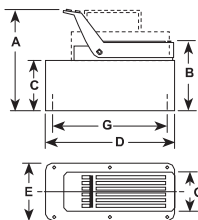
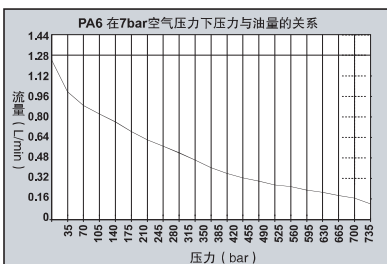

气动液压泵

PA6D系列

0.098L/min
双作用
700 bar (10000 psi)

紧凑、轻巧，便于携带，单速泵用于驱动双作用油缸

- 用3bar-8bar的车间压缩空气即可操作
- 内置式溢流阀保护回路元件、空气过滤器保护气动马达不被损坏
- 可维护的液压泵马达不是一次性使用，较少费用即可修复
- 不易掉落的通气油箱盖
- 所有PA6泵在700bar压力时噪声为85dBA



PA6D



PA6DM-1

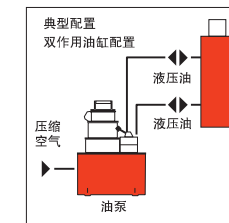
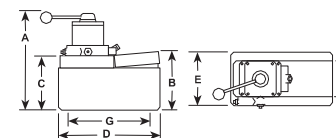
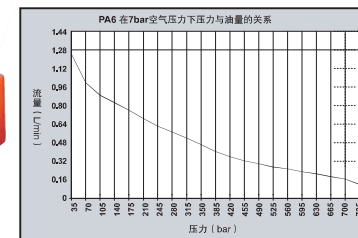

泵型号	A (mm)	B (mm)	C (mm)	D (mm)	E (mm)	G (mm)
PA6	197	149	111	241	127	102 x 229
PA6A	197	149	111	241	127	102 x 229
PA6AM	197	149	111	241	127	102 x 229
PA6M	197	149	111	241	127	102 x 229
PA6R	197	149	111	241	127	102 x 229
PA6RM	197	149	111	241	127	102 x 229
PA6M-1	200	152	111	321	187	-
PA6AM-2	254	197	171	292	241	203 x 254
PA6-2	260	203	178	292	241	130 x 181

泵型号	A (mm)	B (mm)	C (mm)	D (mm)	E (mm)	G (mm)
PA6D	264	149	111	241	127	102 x 229
PA6DM	264	149	111	241	127	102 x 229
PA6DM-1	279	146	111	321	187	-
PA6D2	324	203	178	292	235	130 x 181
PA6DM-2	318	197	171	292	241	203 x 254

描述	订购号	空气压力 (bar)	容量 (L)	油箱可用油量 (L)	油口接头 (in)	重量 (kg)
基本气动液压泵，高密度聚乙烯油箱	PA6	3-8	1.7	1.6	3/8 NPTF	6.3
PA6，外带一个可调节的压力溢流阀	PA6A	3-8	1.7	1.6	3/8 NPTF	6.8
PA6A，带金属油箱	PA6AM	3-8	1.7	1.6	3/8 NPTF	7.7
PA6，带有金属油箱	PA6M	3-8	1.7	1.6	3/8 NPTF	8.2
PA6，带3.7M遥控线缆	PA6R	3-8	1.7	1.6	3/8 NPTF	9.3
PA6R，带有金属油箱	PA6RM	3-8	1.7	1.6	3/8 NPTF	9.8
PA6，带一个3.8L金属油箱	PA6M-1	3-8	3.8	3.0	3/8 NPTF	10.7
PA6，带一个7.6L高密度聚乙烯油箱	PA6-2	3-8	7.6	7.3	3/8 NPTF	11.1
PA6，带一个9.5L金属油箱	PA6M-2	3-8	9.5	9.1	3/8 NPTF	14.5

描述	订购号	控制阀型号	空气压力 (bar)	油箱容量 (L)	可用油量 (L)	油口接头 (in)	重量 (kg)
基本液压泵，带高密度聚乙烯油箱	PA6D	9504 3通/4通	3-8	1.7	1.6	3/8 NPTF	8.3
PA6D，带金属油箱	PA6DM	9504 3通/4通	3-8	1.7	1.6	3/8 NPTF	9.2
PA6D，带3.8L金属油箱	PA6DM-1	9504 3通/4通	3-8	3.8	3.0	3/8 NPTF	12.7
PA6D，带7.6L高密度聚乙烯油箱	PA6D2	9504 3通/4通	3-8	7.6	7.3	3/8 NPTF	13.0
PA6D，带9.5L金属油箱	PA6DM-2	9504 3通/4通	3-8	9.5	9.1	3/8 NPTF	16.4

注意：气源接入口螺纹1/4NPTF

注意：气源接入口螺纹1/4NPTF

气动液压泵 PA60系列

0.098L/min
双速泵
700 bar (10000 psi)

双速泵用于工作中快速推进油缸或工具

- 带气压调节阀、空气过滤器及油雾回滑器。
- 气动马达易保养，具有维修经济性。
- 内置溢流阀用以保护回路元件。
- 不易掉落的带通风孔油箱盖。



PA60

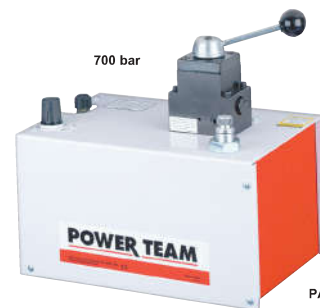

PA64

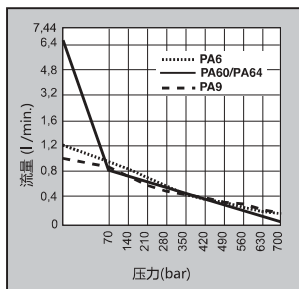

气动液压泵 PA9系列

0.148L/min
单作用
700 bar (10000 psi)

适用于驱动单作用油缸及便携液压工具

- 比手油泵易于操作，以合理的价格提供您需要的速度
- 方便而经济的维修，绝非“抛弃型”的泵
- 特有的油囊设计以满足所有位置的操作及储存
- 用3-8.4bar压力570L流量的车间压缩空气即可操作
- 耐用、表面坚硬的经阳极化处理的铝合金外壳，与众不同
- 注油部分带有完整的安全释放装置，使过度装油而损坏油囊的发生机会减至最低



PA9
脚踏控制

700 bar



PA9H
手动控制

PA9 脚踏控制

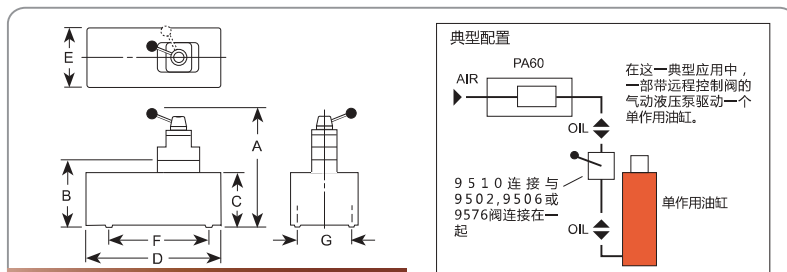
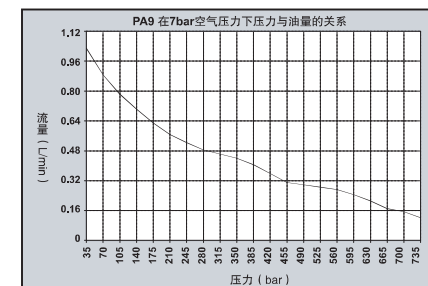
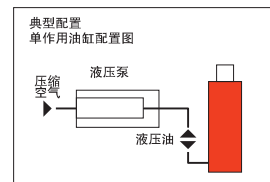

泵型号 No.	A (mm)	B (mm)	C (mm)	D (mm)	E (mm)	F (mm)	G (mm)	不同压力下的流量 (L/min)					
								0 bar	7 bar	70 bar	350 bar	700 bar	
PA60	—	240	206	362	244	181	130	700	6.24	5.6	0.8	0.19	0.1
PA64	362	—	206	362	244	181	130	700	6.24	5.6	0.8	0.19	0.1

* 典型的流量值，实际的流量随压力区域不同而有所变化。

描述	订货号	控制阀型号	阀功能	空气压力 (bar)	容量	可用油量	油口规格	重量
用于遥控控制阀	PA60	阀块	—	3-8	7.6	6.8	1/4-NPTF	24.5
用于单作用或双作用油缸	PA64	9507, 3通/4通	前进/保持/回退	3-8	7.6	6.8	1/4-NPTF	24.5

注意：气源输入接口螺纹1/4"NPTF。需要570L/7bar压缩空气。

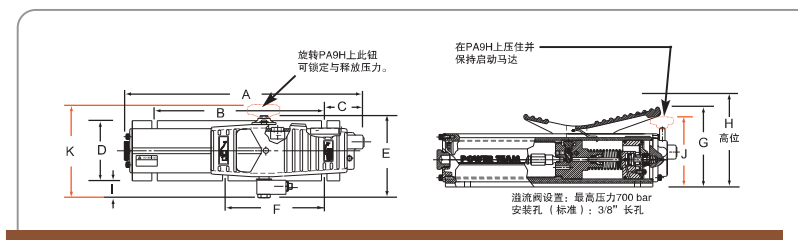

泵型号	A (mm)	B (mm)	C (mm)	D (mm)	E (mm)	F (mm)	G (mm)	H (mm)	I (mm)	J (mm)	K (mm)
PA9	432	305	71.4	108	149	178	142	178	28.2	—	—
PA9H	432	305	71.4	108	—	178	—	178	28.2	122	170

适用油缸	订购号	空气压力 (bar)	油箱容量 (cm³)	可用油量 (cm³)	油口接头 (in)	最大输出压力 (bar)	重量 (kg)
单作用	PA9	3-8	574	549	3/8 NPTF	700	6.8
单作用	PA9H	3-8	574	549	3/8 NPTF	700	6.8

注意：气源输入接口螺纹1/4"NPTF

气动液压泵

PA17系列

0.28L/min
双速泵
700 bar (10000 psi)

回转式气动马达，用于那些空气能源为首选能源，无法提供电源或担心有火花产生的地方

- 双速操作用于高速推进油缸
- 耐用的7.6L尼龙油箱。(可替换金属油箱)
- 特有的气动马达有足够的能在满载下启动



PA172



PA17在法兰分离器中使用

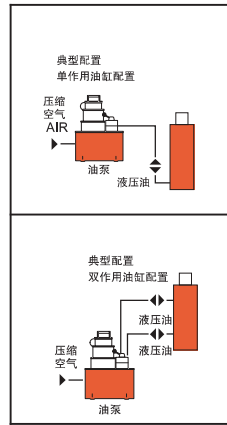
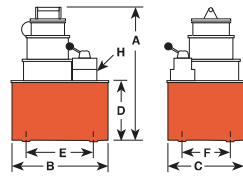
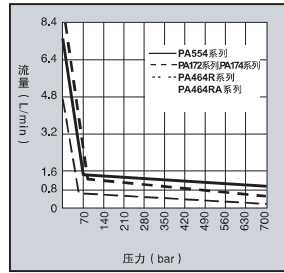

泵型号	不同压力下的流量* (L/min)							最大输出压力 bar	不同压力下的流量* (L/min)				
	A (mm)	B (mm)	C (mm)	D (mm)	E (mm)	F (mm)	H (mm)		0 bar	7 bar	70 bar	350 bar	700 bar
PA172	359	289	235	178	181	130	3/8 NPTF	700	4.76	3.94	0.39	0.38	0.28
PA174	359	289	235	178	181	130	3/8 NPTF	700	4.76	3.94	0.39	0.38	0.28

* 典型流量,实际的流量随压力区域不同将会不同。

适用油缸类型	描述	订购号	控制阀型号	阀功能	空气压力 (bar)	油箱容量 (L)	可用油量 (L)	重量 (kg)
单作用	带7.6L热塑油箱的基本液压泵	PA172	9517, 2通	前进/回退*	3-8	7.6	4.7	18.1
单和双作用	与PA172相似,但含一个可用于单作用及双作用油缸系统的9500控制阀	PA174	9500, 4通	前进/保持/回退*	3-8	7.6	4.7	18.6

注意: 气源要求为6bar 570L压缩空气。压力为700bar时噪声强度为85/90dBA

* 在前进位置马达停止或在回退位置时启动马达均可保压,马达停止油回到油箱。

气动液压泵

PA46/55系列

0.75-0.90L/min
双速泵
700 bar (10000 psi)

回转式气动马达，适用于空气能源为首选能源的地方，负载能力可达150吨

- 特有2.2kW的气动马达有足够的能在满载下启动
- 双速操作用于高速推进油缸
- 可提供全遥控进退操作(除PA554)
- 阀的中位机能保压在泵停止时保住压力



700 bar



PA462

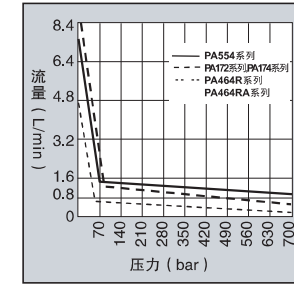

PA464R

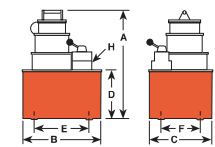

泵型号	不同压力下的流量* (L/min)							最大输出压力 bar	不同压力下的流量* (L/min)				
	A (mm)	B (mm)	C (mm)	D (mm)	E (mm)	F (mm)	H (mm)		0 bar	7 bar	70 bar	350 bar	700 bar
PA462	381	292	241	178	254	203	3/8 NPTF	700	7.63	7.38	0.87	0.84	0.75
PA464	381	292	241	178	254	203	3/8 NPTF	700	7.63	7.38	0.87	0.84	0.75
PA464R	381	292	241	178	254	203	3/8 NPTF	700	7.63	7.38	0.87	0.84	0.75
PA464RA	381	292	241	178	254	203	3/8 NPTF	700	7.63	7.38	0.87	0.84	0.75
PA554	483	292	241	178	254	203	3/8 NPTF	700	7.63	7.38	1.31	1.15	0.90

* 典型流量,实际的流量随压力区域不同将会不同
注意: 4个安装孔尺寸为1/2" -20长

适用油缸类型	描述	订购号	控制阀型号	阀功能	空气压力 (bar)	油箱容量 (L)	可用油量 (L)	重量 (kg)
单作用	基本液压泵带9.5L钢制油箱	PA462	9594, 2通	前进/保持/回退	3-8	9.5	9.4	27.2
单作用和双作用	与PA462功能相同,但带9500控制阀可操作2个单作用的油缸或者操作一台双作用的油缸	PA464	9500, 4通	前进/保持/回退*	3-8	9.5	9.4	27.6
单作用和双作用	PA462带遥控启动控制阀远程控制前进与回退包括3.7m遥控线缆	PA464R+	9594, 4通	前进/保持/回退	3-8	9.5	9.4	35.3
单作用和双作用	PA464R带自动卸压功能,包括7.6m遥控线缆	PA464RA**+	9594, 4通	前进/保持/回退*	3-8	9.5	9.4	35.8
单作用和双作用	高品质液压泵;带9.5L钢制油箱	PA554	9500, 4通	前进/保持/回退*	3-8	9.5	9.4	22.2

注意: 气源要求为6bar 570L压缩空气。压力为700bar时噪声为85/90dBA
* 马达停止时在前进位置可保压

† PA464RA具有自动卸压功能,当操作者松开“前进”或“回退”按钮时压力将不被保持。当马达停止运转时,PA464R只能在“前进”位置上保压。
** 不可用于提升装置

气动液压泵 PA50系列

0.46L/min
低压-最大压力到
220 bar (3,190 psi)

单速泵，低工作压力（220bar）

- 气动马达易维修保养，具有维修经济性。
- 进气过滤器可保护马达。出口过滤器防止污染系统。
- 一系列容量的油箱可满足您使用的需求。

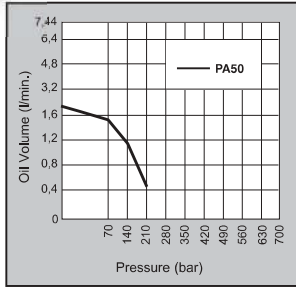

220 bar

PA50R2

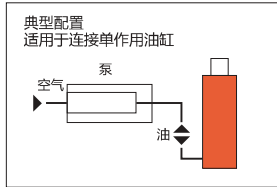
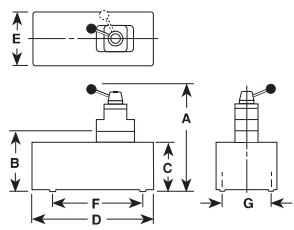

典型配置
适用于连接单作用油缸

泵型号	A (mm)	B (mm)	C (mm)	D (mm)	E (mm)	F (mm)	G (mm)	最大输出压力	不同压力下的流量 (L/min)				
									0 bar	7 bar	70 bar	220 bar	
PA50, PS50R								220	2.05	1.76	1.41	0.45	†
PA50M, PA50RM	197	149	111	241	127	—	102 x 229	220	2.05	1.76	1.41	0.45	†
PA50R2	260	203	178	292	241	—	130 x 181	220	2.05	1.76	1.41	0.45	†
PA50D	264	149	111	241	127	229	102	220	2.05	1.76	1.41	0.45	†

* 典型流量，实际流量随压力区域不同会有所不同。

† PA50系列是在220 bar压力下测定的。

适用油缸	描述	订货号	控制阀型号	空气压力 (bar)	油箱容量 (l)	可用油量 (l)	油口规格 (in)	重量 (kg)
单作用	基本液压泵，带高密度聚乙烯油箱	PA50	—	3-8	1.7	1.6	3/4 NPTF	6.4
单作用	PA50，带金属油箱	PA50M	—	3-8	1.7	1.6	3/4 NPTF	7.3
单作用	PA50，带3.7米遥控线缆。	PA50R	—	3-8	1.7	1.6	3/4 NPTF	8.4
单作用	PA50R，带7.6升油箱。	PA50RM	—	3-8	1.7	1.6	3/4 NPTF	9.3
单作用	PA50R，带有7.6升的油箱。	PA50R2	—	3-8	7.6	7.3	3/4 NPTF	12.9
单作用和双作用	PA50，应用了兼容单作用和双作用系统的设计。控制阀功能：前进/回退	PA50D	9504, 3通或4通	3-8	1.7	1.6	3/4 NPTF	8.3

注意：气源输入接口螺纹1/4"NPTF。需要570L/7bar的压缩空气。

液压增压器 HB44系列

压力比5 : 1
700 bar (10000 psi)

将便携式或者车载式的低压系统转换成高压的动力源。

- 应用于公用设施、铁路系统、建筑和索具等方面。
- 用于操作单作用或者双作用油缸及工具，如：摺缝机、分离器、电缆切割机或轮胎工具。
- 也可以用于独立操作两个分开的单作用工具（带整体阀）无需多用接块。
- 紧凑而坚固，可直接置入多用车载液压系统中或装载在车内。
- 标准配置包括控制阀。如果根据你的规格需要特种阀组，Power Team也会提供相应的选配件。请咨询工厂。
- 无油箱，使用低压系统作为供油来源。
- 具有3/8"NPTF接口，与标准的高低压系统接口兼容。



HB443

700 bar

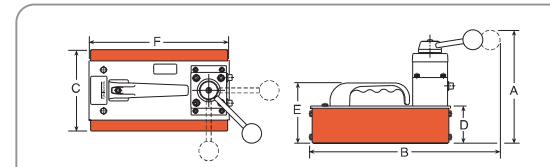

泵型号	700 bar时的输出流量 (L/min)	A (mm)	B (mm)	C (mm)	D (mm)	E (mm)	F (mm)	重量 (kg)
HB44-系列	0.7 l/min.	210	368	156	70	114	267	7.2

适用油缸	描述	订货号	控制阀类型	控制阀订货号	控制阀功能	输入流量范围 (L/min)	操作压力	输出流量范围 (L/min)
单作用	用于单作用系统的液压增压器	HB443	3位3通	9520*	前进/保持/回退	0 - 38	20 - 138	0 - 9.5
单作用/双作用	用于单/双作用系统的液压增压器	HB444	3位4通	9506*	前进/保持/回退	0 - 38	20 - 138	0 - 9.5
双作用	用于双作用扭力扳手工具的液压增压器	HB445-RR	3位4通	—	前进/保持/回退	0 - 38	20 - 138	0 - 9.5

†为达到最高效率，建议在140最高压力下输入油量为19L/min。较高的流量或压力必须由系统泵（如溢流阀，流量调节器等）来补偿。

*预置单向阀设计，当阀由前推转向保压时，预置单向阀设计可防止压力泄漏。

电动/电池液压泵

PE10系列

Quarter Horse
双速泵
700 bar (10000 psi)

700 bar
LR19814

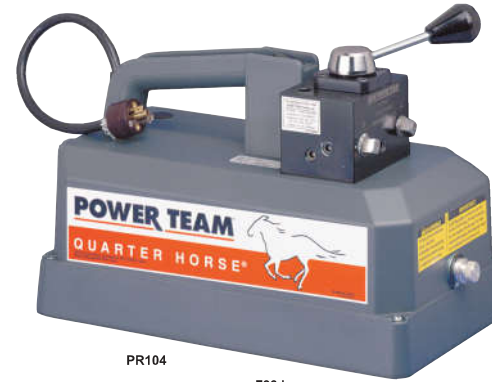

Quarter Horse液压泵最大操作力为700bar，能涵盖大多数的手动液压工具。

PR104
700 bar

高性能袖珍型。电动及电池驱动，用于液压工具及25吨以下油缸

- 便携式泵，可用于驱动液压油缸及其它液压工具
- 永磁电机驱动，在满载情况下也容易启动，即使在低电压下，也能满载启动
- 210bar和350bar操作压力也能提供请洽厂商
- 电池操作型具有2.4m带鳄鱼钳电缆，可连接至任何12V电池
- 可充式电池连背带为选购件，便于携带
- 单个电池可使泵在700bar压力下连续操作基本可达15分钟
- 泵可在任何位置上操作
- 用于所有的交流电驱动泵的选购件24V手动及脚踏开关也可提供
- 高度紧凑袖珍的阻燃结构壳体
- 底座安装孔也可以满足固定安装要求

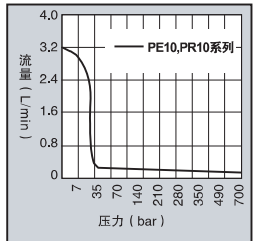

液压泵



液压泵

附件



BP212VQ – 选购件，12V电池组件。包括密封酸性铅电池、115V充电器、1.2米电缆和背包及背带；总重8kg。



BC 212

RB12V – 只含电池。
BP12INT – 带电池、电缆及背包；总重5kg。
RC12V – 备用1.2米电池电缆；总重0.2kg。

BC212 – 美国用电池充电器；总重3kg。
BC212EUR – 欧洲用电池充电器；总重3kg。
25017 – 遥控手动开关带3米电缆；总重0.4kg。

泵型号	最大输出压力 (bar)	不带载及700bar		不同压力流量 (L/min)		外形尺寸 (mm)	含油重量 (kg)
		压力 (bar)	噪声 (dBA)	0 (bar)	700 (bar)		
PE10系列	700	68-74*	1.97	0.16	330长X197宽X203高	9.1	
PR10系列							

* 在0.9米距离周围的测试数据。

注意：PR10可充电型配有2.4米带鳄鱼钳电缆。请订购电池组件(型号:BP212VQ)或使用任何12V电池。

注意：安培数值为，在700bar压力下，115V为6A；230V为3A；12V为25A。



9560 – 调压阀。可调压力70至700bar。已包括所有安装件；总重0.45kg。



251660 – 脚踏开关带3米电缆，单刀双掷，151A，125-250V交流。重量：0.45kg

适用油缸	描述	订购号	阀型号	控制阀型号	阀功能	控制开关	马达	油箱可用油量 (L)
单作用	PE102, 操作电压220V	PE102-220	2通	9561	前进/回退 (自动)*	弹性摆动开关	0.19 kW, 220/230V 50/60Hz, 单相	1
单作用	PE102, 操作电压220V.	PE102A-220	自动卸压	9562	前进/回退	弹性摆动开关	0.19 kW, 220/230V 50/60Hz, 单相	1
单作用	PE102, 操作电压12V直流电	PR102	2通	9561	前进/回退 (自动)*	弹性摆动开关	0.19 kW, 12V†	1
单作用	PE102, 操作电压12V直流电	PR102A	自动卸压	9562	前进/回退**	弹性摆动开关	0.19 kW, 12V†	1
单作用 / 双作用	PE104, 操作电压220V	PE104-220	4通	9563	前进/保持/回退	弹性摆动开关	0.19 kW, 220/230V 50/60Hz, 单相	1
单作用 / 双作用	PE104, 操作电压12V直流电	PR104	4通	9563	前进/保持/回退	弹性摆动开关	0.19 kW, 12V†	1

* 当前推位置时马达停止可保压。回油位置马达运行时可前推油缸，当马达停止时油缸回退。

** 马达运行时油缸前推，马达停止时油缸自动回退。
† 带有2.4m长鳄鱼钳电缆用于连接12V直流电源。

电动液压泵

PE17系列

0.26L/min 0.37kW
双速泵
700 bar (10000 psi)

用于维修及建造业

- 用于单/双作用油缸，工作压力可达700bar
- 适合间断性使用，可全载下启动
- 配有0.37kW,3450rpm，单相，防温升感应电机；3m遥控电缆（PE172S具有7.6m电缆）
- 低电流强度小发电机及小电路电流可被用作驱动电源
- 极其安静的运行噪音等级，67-81 dBA



PE172SM



PE174

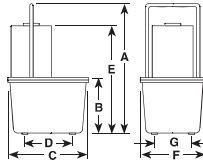
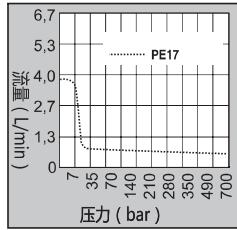

PE182



适用于小型的液压工具

- Vanguard Jr. 是双速高性能的泵，并且轻巧紧凑。
- 泵上具有压力表接口。所有型号均为金属油箱。
- 配有0.37kW,220V,50Hz单相马达。即使在较低电压下也能全载启动。
- 低电流强度允许使用小型的电机和电路系统。
- 所有型号泵均具有3米遥控线缆（PE183具有7.6米的遥控线缆）、
- CSA认证为间歇操作，噪声为85-90dBA。

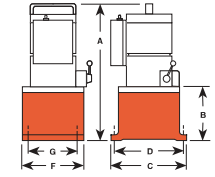
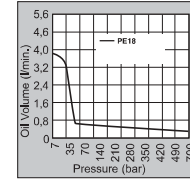

电动液压泵

PE18系列

0.295L/min 0.37kW
双速 Vanguard Jr. 系列
700 bar (10000 psi)



液压泵

泵型号	最大输出 压力 (bar)	转速 (rpm)	不承载及 700bar 压力下噪声 (dBA)	电流强度 220 V,700 bar压力下 (A)	不同压力流量 (L/min)				A (mm)	B (mm)	C (mm)	D (mm)	E (mm)	F (mm)	G (mm)	含油 重量 (kg)
					0 bar	7 bar	350 bar	700 bar								
PE17 系列	700	2850rpm	67/81*	5	4.76	3.12	0.33	0.26	470	178	289	181	378	235	130	20.4
PE172M 系列	700	2850rpm	67/81*	5	4.76	3.12	0.33	0.26	460	168	292	-	368	241	-	24.0

* 在0.9m距离周围所测试。 † 典型的流量。实际的流量随压力区域不同将会不同。

适用油缸	说明	订购号	阀类型	阀型号	阀的功能	控制开关††	马达	油箱可用油量 (L)
单作用	PE172 基本液压泵 0.37kW 马达, 7.6L 热油油箱	PE172-A220	2通	9517	前进/后退	遥控马达开关 (3.1m) 开关	0.37 kW 220V* 50/60Hz, 单相	4.72
单作用	PE172 带铝质油箱	PE172M-A220	2通	9517	前进/后退	遥控马达开关 (3.1m) 开关	0.37 kW 220V* 50/60Hz, 单相	6
单作用	PE172 带电机控制阀	PE172S-50-220	3通	9570	前进/保持/后退	遥控马达及控制阀(7.6m)	0.37 kW 220V* 50/60Hz, 单相	4.72
单作用	PE172S 带铝质油箱	PE172SM-50-220	3通	9570	前进/保持/后退	遥控马达及控制阀(3.1m)	0.37 kW 220V* 50/60Hz, 单相	6
单作用	特别适用于压接、冲孔机、压床、不适合顶升设备、热油油箱	PE172A-A220	自动/卸压分流器	45554	前进/后退	遥控马达开关 (3.1m) 开关	0.37 kW 220V* 50/60Hz, 单相	4.72
单作用	PE172A 带铝质油箱	PE172AM-50-220	自动/卸压分流器	45554	前进/后退	遥控马达开关 (3.1m) 开关	0.37 kW 220V* 50/60Hz, 单相	6
双作用	PE172 带9500 双作用控制阀	PE174-A220	4通	9500	前进/保持/后退**	遥控马达开关 (3.1m) 开关	0.37 kW 220V* 50/60Hz, 单相	4.72
双作用	PE174 带有铝质油箱	PE174M-A220	4通	9500	前进/保持/后退**	遥控马达开关 (3.1m) 开关	0.37 kW 220V* 50/60Hz, 单相	6

* 可提供220V,50Hz马达（订货时在订购号后加“50-220”）

** 当马达停止时前推位置可保压。

† 当马达停止时前推位置可保压。回油位置当马达运行时可前推油缸，当马达停止时油缸回退

†† PE17上的控制开关与电机连接不可用于提升装置。

注意：220V,50Hz的PE17系列泵遥控马达开关电压24V。

注意：可用油量是基于漏油至距油箱盖下38mm的推荐高度而计算得到的。

‡ 有些特殊设定Power Team泵也可提供，但未在本样本目录中列出。

Power Team能“为订单而组装”带特殊的密封件、电压、阀、泵及释放阀设定等。如您有特殊的请求，请联系您的当地代理商或Power Team工厂。

泵型号	最大输出压力 (bar)	转速 (rpm)	700bar时空载下的噪音压力 (dBA)	700bar时电压220V下电流强度 (A)	不同压力下的流量(L/min)						含油重量 (KG)				
					0 bar	7 bar	350 bar	700 bar	A (mm)	B (mm)		C (mm)	D (mm)	E (mm)	F (mm)
PE182	700	12,000	85/90**	6.5	3.7	3.0	0.4	0.3	406	121	203	181	152	130	13.6
PE183	700	12,000	85/90**	6.5	3.7	3.0	0.4	0.3	406	121	203	181	152	130	13.6
PE183A	700	12,000	85/90**	6.5	3.7	3.0	0.4	0.3	406	121	203	181	152	130	13.6
PE184	700	12,000	85/90**	6.5	3.7	3.0	0.4	0.3	406	121	203	181	152	130	13.6
PE183-2*	700	12,000	85/90**	6.5	3.7	3.0	0.4	0.3	470	184	292	254	241	203	19.0
PE184-2*	700	12,000	85/90**	6.5	3.7	3.0	0.4	0.3	470	184	292	254	241	203	19.0
PE183C††	700	12,000	85/90**	6.5	3.7	3.0	0.4	0.3	406	121	203	181	152	130	13.6
PE184C††	700	12,000	85/90**	6.5	3.7	3.0	0.4	0.3	406	121	203	181	152	130	13.6

* 9.5L油箱

** 在距离0.9米周围的测试数据

† 典型流量值。实际的流量随压力区域不同而随之改变。

†† 特殊用途泵，用于切割、夹紧。

适用油缸类型	描述	订货号	控制阀类型	控制阀功能	控制开关	电机参数	油箱可用油量(L)
单作用	基本液压泵, 0.37kW 马达, 2路阀, 1.9L油箱	PE182-50-220	2通	前进/后退	遥控马达控制开关/关(3.1m)	0.37 kW, 220 V** 50/60 Hz, 交流, 单相	1,7
单作用	PE182-50-220, 带3路阀	PE183-50-220	3通	前进/保持/后退	遥控马达控制开关/关(3.1m)	0.37 kW, 220 V** 50/60 Hz, 交流, 单相	1,7
单作用	PE183-50-220, 带9.5L油箱	PE183-2-50-220	3通	前进/保持/后退	遥控开关 (3.1m)	0.37 kW, 220 V** 50/60 Hz, 交流, 单相	8,4††
单作用	PE183-50-220, 带卸压阀	PE183A-50-220 ∞	自动/卸压	前进/后退	遥控开关 (3.1m)	0.37 kW, 220 V** 50/60 Hz, 交流, 单相	1,7
单作用	特殊夹紧液压泵	PE183C-50-220 ∞	特殊阀/仅用于夹紧	前进/保持/后退	遥控马达控制开关/关(7.6m)	0.37 kW, 220 V** 50/60 Hz, 交流, 单相	1,7
单作用/双作用	基本的0.37kW 马达, 带1.9升油箱, 用于双作用系统	PE184-50-220	4通	前进/保持/后退	遥控马达控制开关/关(3.1m)	0.37 kW, 220 V** 50/60 Hz, 交流, 单相	1,7
单作用/双作用	PE184, 带9.5L油箱	PE184-2-50-220	4通	前进/保持/后退	遥控马达控制开关/关(3.1m)	0.37 kW, 220 V** 50/60 Hz, 交流, 单相	8,4††
单作用/双作用	特殊夹紧液压泵	PE184C-50-220*	4通	前进/后退	遥控开关 (3.1m)	0.37 kW, 220 V** 50/60 Hz, 交流, 单相	1,7

* 也可用于特殊的单作用油缸

** 能适配115V/60Hz规格的电机。(当需要定制特殊规格电机的泵时, 请去掉“50-220”的后缀。)而通用规格的电机在220V/50Hz或60Hz的单相电源均适用。

† 当马达停止及阀处于“前推”位置时保压

†† 当泵具有7.6L油箱(可用油量为5.7L)时可提供9.5L装油量, 灌入油直到距离油箱盖约13mm。

∞ 不可用于提升装置

电动液压泵

PE21系列

0.361L/min 0.75kW
双速泵
700 bar (10000 psi)

双速泵、高扭矩，能应用于长期循环的高负载操作。

- 整体覆盖，风扇冷却感应马达：
0.75kW/1437rpm/50Hz/单相，配有防高温保护装置。
- 遥控操作，标配3.1米电缆及电磁控制阀。手动控制阀有“停止/启动”及“运行/关闭/暂停”开关。控制系统采用了防水防尘的设计。
- 马达上配有搬运手柄及提升柄。
- 工作噪音低：在700bar时仅为70dBA。
- 在突然断电时，液压泵关闭即使供电恢复也不会自行启动，除非操作者按下启动按钮。
- 24V控制操作电路及遥控操作方式为用户/操作者提供了更多的安全保障。



PE214



700 bar



PE214S

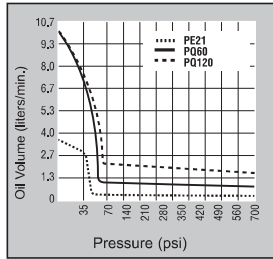
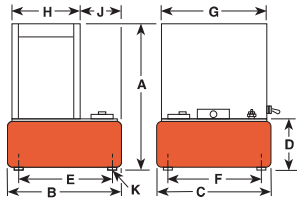

订货号 No.	最大输出压力 bar	转速 rpm	700bar 压力下的 噪音强度 dBA	不同压力下的流量 (L/min)				尺寸 (mm)											含油重量 (kg)
				7 bar	70 bar	350 bar	700 bar	A	B	C	D	E	F	G	H	J	K***		
PE21 系列	700	1437	70*	4.4	0.5	0.4	0.36	543	292	241	165	254	203	359	241	82,6	1/2-20 UNF	44,4†	

* 在0.9米距离周围的测试数据。

*** 如需直径50.8mm方向脚轮，请订购(4只)型号：10494

† 此重量为包括手控阀的重量，如需电磁控制阀，重量则增加6.4Kg。

适用油缸	描述	订货号	控制阀类型	控制阀型号	控制阀功能	700bar下的最大电流强度	电机规格	油箱可用油量
单作用	0.75kW马达，9.5L油箱，手动控制阀	PE213-50-220	3通	9520*	前进/保持/后退	230 V - 9.5 A	0.75kW, 220V, 50Hz, 单相	9.7
单作用	PE213S, 带遥控电磁阀	PE213S-50-220	3通	9599†	前进/保持/后退	230 V - 9.5 A	0.75kW, 220V, 50Hz, 单相	9.7
†† 单作用/双作用	0.75kW马达，9.5L油箱，手动控制阀	PE214-50-220	4通	9506*	前进/保持/后退	230 V - 9.5 A	1.12kW, 220AC, 50Hz 单相	9.7
双作用		PE214S-50-220	4通	9512†	前进/保持/后退	230 V - 9.5 A	1.12kW, 220AC, 50Hz 单相	9.7

* 手动控制阀，具有控制马达的“运行/关闭/暂停”开关。

† 24V电磁阀，系配有3.1米电缆的遥控装置。

†† 能适配115V/60Hz的电机。(当需要定制特殊规格电机的泵时，请去掉“50-220”的后缀。)对于230V/60Hz的电机(将后缀改为“-230”，在700bar压力下，115V的电流为19amps。

电动液压泵

PED系列

0.41L/min 1.12kW
双速泵
700 bar (10000 psi)

适用于仅用一个泵站需要混合连入各类液压扳手和油缸

- 双速泵可以从两个阀体传递相等的高压和低压。
- 每个泵的流量和压力互相独立。
- 每个泵的供油量在压力7bar时流量为4.8L/min，700bar时流量为0.4L/min。
- 配备1.12kW/220V/50Hz感应马达，3.1米线缆遥控器及19L钢质油箱。
- 可用于操作单作用或双作用油缸。
- 每一个泵含有两个独立的泵及两个独立的阀。这就允许一个泵来操作控制多个动作。
- 两个独立的泵均配有一个外置可调溢流阀。
- 不推荐用于频繁启动与停止。

双速电动液压泵

- ✓ 一个电动马达
 - ✓ 两个独立的泵体
 - ✓ 两个独立的阀门
- 从两个阀体能够传递相等的高压或者低压。



PED254

700 bar



PED254S

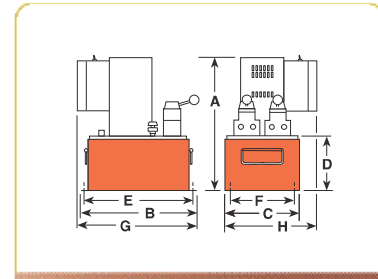
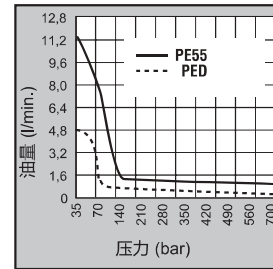

泵型号	最大输出压力 (bar)	转速 (rpm)	700bar空载 下的噪音 (dBA)	电流强度 (A)	不同压力下的流量(L/min)				尺寸 (mm)								含油重量 (kg)
					7 bar	48 bar	350 bar	700 bar	A	B	C	D	E	F	G	H	
PED 系列	700	3,450	87/85*	11	4.9	0.66	0.57	0.41	527	457	292	216	419	229	457	330	77

* 噪音强度为在0.9米范围的所测数据。

**在700bar的压力和115V/60Hz电压下，电流强度为22A。

通用油缸	描述	订货号	控制阀类型	控制阀型号	控制阀功能	控制开关	电机规格	油箱可用油量(L)
单作用	1.12kW马达, 19L油箱, 控制阀带“预置单向阀”功能。	PED253-50-220	3通	9520	前进/保持/后退	遥控马达控制	1.12kW, 220AC, 50Hz 单相	16.4
双作用	1.12kW马达, 19L油箱, 控制阀带“预置单向阀”功能。	PED254-50-220	4通	9506	前进/保持/后退	遥控马达控制	1.12kW, 220AC, 50Hz 单相	16.4
双作用	PED254, 带遥控控制电磁阀。	PED254S-220	4通	9513	前进/保持/后退	溢流阀	1.12kW, 220AC, 50Hz 单相	16.4

所有的遥控线为3米长。同时也能提供115V/60Hz规格的电机。(如订购，请去除订货号的“-50-220”后缀)

电动液压泵

PE30系列

0.49L/min 0.75kW
双速泵
700 bar (10000 psi)

适用于维修及建造业应用

- 具有相当强的能力可以操作单作用或双作用油缸
- 坚固的全金属结构保护架可保护泵免受撞击
- 0.75kW, 单相永磁电机
- 当电压降至名义额定电压的50%时, 泵仍能全载启动
- 高性能重量比
- 静音操作: 700bar时噪声强度为82dBA, 0bar时为87dBA. CSA额定间隙使用
- 具有遥控操作及24V电磁阀控制

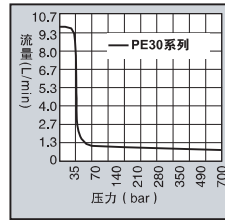

液 压 泵



PE302



700 bar



PE302S

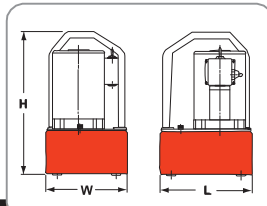

外形尺寸
(mm)

254长x229宽x406高

含油重量
(kg)

18,6

泵型号	最大输出压力 bar	噪声强度 700bar (dBA)	电流强度 220V 700bar (A)	不同压力下的流量* (L/min)					外形尺寸 (mm)	含油重量 (kg)
				7 (bar)	35 (bar)	70 (bar)	350 (bar)	700 (bar)		
PE30 系列 带4.7L油箱	700	87/82	7	4.92	3.28	0.72	0.62	0.49	254长x229宽x406高	18,6

适用油缸	说明	订购号	阀类型	阀型号	阀的功能	控制开关	马达 (4000rpm)	油箱可用容量 (L)
单作用	基本液压泵 0.75kw马达, 4.7L油箱, 2位控制阀	PE302-220	2位3通	9584	前进/回退	开/关/脉冲开关	0.75kw 220/230 VAC. 50/60 Hz, 单相	4.5
单作用	PE302-220, 带遥控马达控制	PE302R-220	2位3通	9584	前进/回退	遥控马达控制(3.1m)	0.75kw 220/230 VAC. 50/60 Hz, 单相	4.5
单作用	PE302R-220, 带遥控控制电磁阀	PE302S-220	2位3通	9570	前进/回退	遥控马达控制(3.1m)	0.75kw 220/230 VAC. 50/60 Hz, 单相	4.5
双作用	基本液压泵, 0.75kw马达, 4.7L油箱, 4路控制阀 用于双作用系统	PE304-220	3位4通, 中位旁通	9506	前进/保持/回退	开/关/脉冲开关	0.75kw 220/230 VAC. 50/60 Hz, 单相	4.5
双作用	PE304-220, 带遥控马达控制	PE304R-220	3位4通, 中位旁通	9506	前进/保持/回退	遥控马达控制(3.1m)	0.75kw 220/230 VAC. 50/60 Hz, 单相	4.5

电动液压泵

PE46系列

0.75L/min 1.12kW
双速泵
700 bar (10000 psi)

适用于屋面维修和生产线



PE462S

- 双速高性能泵
- 用于单作用或者双作用油缸, 工作压力为700 bar。
- 配有一个1.12kW、2875rpm转速、单相、50Hz的防高温保护感应式马达, 可全载启动。噪声等级为77-81dBA。
- 均配有3.1米遥控线缆。(PE462S为7.6米遥控器电缆)
- 所有泵遥控器的控制回路为24V
- CSA额定为间隙操作



PE464

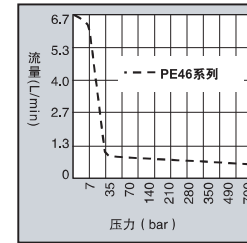

700 bar



LR19814

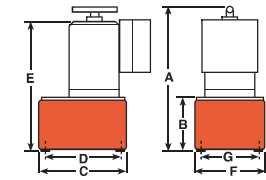

液 压 泵

泵型号	最大输出压力 bar	转速 (rpm)	不带载/700bar压力 噪声 (dBA)	电流强度 220V 700bar (A)	不同压力下的流量(L/min) †					A (mm)	B (mm)	C (mm)	D (mm)	E (mm)	F (mm)	G (mm)	含油重量 (kg)
					0 (bar)	7 (bar)	35 (bar)	70 (bar)									
PE46系列	700	2875	77/81*	11.6	8,20	7,38	0,84	0,75	499	173	292	254	378	241	203	35,8	

* 噪声强度在0.9m距离周围所测试。
† 典型流量值, 实际的流量随压力区域不同将会不同。

适用油缸	说明	订购号	阀类型	阀型号	阀的功能	控制开关 †††	马达	油箱可用容量*** (L)
单作用	基本液压泵 1.12kW马达, 9.5L金属油箱	PE462-50-220	3通	9584	前进/回退	遥控马达控制 (3.1m) 开/关	1.12kW, 220 VAC* 50 Hz, 单相	9,4
单作用	PE462-50-220, 带电磁控制阀	PE462S-50-220	3通	9570	前进/回退**	遥控马达控制 (3.1m) 开/关	1.12kW, 220 VAC* 50 Hz, 单相	9,4
单作用	PE462-50-220, 带“卸压”阀	PE462A-50-220∞	自动卸压 3通	9610	前进/回退	遥控马达控制 (3.1m) 开/关	1.12kW, 220 VAC* 50 Hz, 单相	9,4
双作用	PE462-50-220, 带9500双作用控制阀	PE464-50-220	4通	9500	前进/保持/回退†	遥控马达控制 (3.1m) 开/关	1.12kW, 220 VAC* 50 Hz, 单相	9,4
双作用	PE462S-50-220, 除了带9592双作用控制阀	PE464S-50-220	3/4通	9552	前进/回退**	遥控马达/阀控制(3.1m)	1.12kW, 220 VAC* 50 Hz, 单相	9,4

* 可提供220V, 50Hz马达(订货时在订购号后缀“50-220”) 指定电压请注明。
** 当马达停止及处于“前推”位置可保压。
*** 可用油量是基于灌油至距油箱盖下13mm的推荐高度而计算得到的。
† 当马达停止及处于“前推”位置时保压, 处于“回退”位置时油缸回缩。
††† PE46系列泵的遥控马达控制电路电压为24V。
∞ 不可用于提升装置。当马达停止时, 油回到油箱。

电动液压泵

PE55系列

0.92L/min 0.84kW
双速泵
700 bar (10000 psi)

电动液压泵

PE55系列

0.92L/min 0.84kW
双速泵
700 bar (10000 psi)

高负载多用途泵，适用于重型的建造业及混凝土应力方面，低启动电压

- 0.84kW, 12000rpm, 220V, 50Hz 通用电机，满载电流13A可在低电压下启动。CSA额定间隙工作
- 除PE552S具有7.6m马达及阀遥控线缆外，其他泵均为3.1m马达遥控线
- 真正的卸载阀使泵具有更高的效率，允许在最高压力下有较大的流量
- 可供应大至38L油箱，联系工厂。
- 重量轻可携带，是PowerTeam重量与性能之比最佳的泵

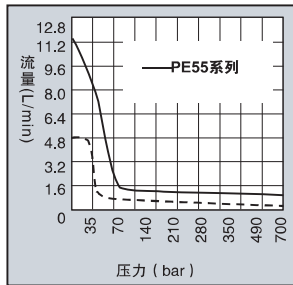

PE554W

PE55TWP
扭力扳手泵

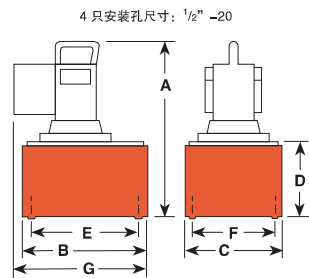

700 bar

PE554



PE554S

PE554PT

PE552

700 bar



使用的油缸	说明	订购号***	阀类型	阀型号	阀功能	控制开关††	马达	油箱可用油量 (L)
单作用	基本液压泵, 0.84kW马达, 9.5L油箱, 遥控马达开关控制, 3通阀。	PE552-50-220	3通	9582	前进/后退**	遥控 马达开关	0.84kW* 220 VAC 50Hz, 单相	8.4
单作用	PE552-50-220, 带遥控操作电磁阀	PE552S-50-220	3通	9570	前进/保持/后退	遥控马达/阀开关	0.84kW* 220 VAC 50Hz, 单相	8.4
单作用	PE552-50-220, 带自动“卸压”阀	PE552A-50-220	∞自动/卸压	9610	前进/后退	遥控 马达开关	0.84kW* 220 VAC 50Hz, 单相	8.4
单作用	0.84 kW马达开关, 9.5L油箱, 阀带有“预置先导阀”功能	PE553-50-220	3通	9520	前进/保持/后退	遥控 马达开关	0.84kW* 220 VAC 50Hz, 单相	8.4
双作用	基本液压泵, 0.84kW马达开关, 9.5L油箱, 带4通阀, 适用于双作用系统	PE554-50-220	4通	9506	前进/保持/后退	遥控 马达开关	0.84kW* 220 VAC 50Hz, 单相	8.4
双作用	PE554-50-220, 带9500中位旁通阀	PE554T-50-220	4通	9500	前进/保持/后退	遥控 马达开关	0.84kW* 220 VAC 50Hz, 单相	8.4
双作用	用于弹簧回退单作用油缸、压力油缸或双作用油缸	PE554P-50-220	4通	9500	前进/保持/后退	遥控 马达开关	0.84kW* 220 VAC 50Hz, 单相	8.4
双作用	仅用于单作用或双作用的动力装置, 压力油缸	PE554PT-50-220	4通	9628	前进/保持/顺序/后退	遥控 马达开关	0.84kW* 220 VAC 50Hz, 单相	8.4
双作用	适用于操作多极弹簧回退的液压工具	PE554C-50-220	4通	9511†††	前进/保持/后退	遥控 马达开关	0.84kW* 220 VAC 50Hz, 单相	8.4
双作用	带3/4通电磁阀的液压泵	PE554S-50-220	3/4通	9552	前进/保持/后退	遥控马达/阀开关	0.84kW* 220 VAC 50Hz, 单相	8.4
双作用	同PE554-50-220, 抗气候性泵	PE554W-50-220	3/4通	9506	前进/保持/后退	遥控马达/阀开关	0.84kW* 220 VAC 50Hz, 单相	8.4

* 可提供220V, 50Hz马达 (订货时在订购号后缀“-50-220”), 制定电压请注明。
** 当马达停止时保压。
*** 需订购CSA认证的PE55系列泵时, 请在订购号后加上“-C”字样。
† 阀具有“预置单向阀”功能。

†† 控制开关电缆与有线电压连接。除PE552S遥控电缆为7.6m外, 其余均为3.1m长。
††† 控制阀允许交替以及独立操作两个不同的弹簧返回工具。当马达停止运转时, 阀只能在“A”或“B”接口位置保压。
∞ 不可用于提升装置。

泵型号	最大输出压力 (bar)	转速 (rpm)	不带载/700bar压力 噪声 (dBA)	电流强度 (220V)** (A)	不同压力下的流量 (L/min)				A (mm)	B (mm)	C (mm)	D (mm)	E (mm)	F (mm)	G (mm)	含油重量 (kg)
					0 (bar)	50 (bar)	350 (bar)	700 (bar)								
PE55-系列 700	12000	90/89*	15	11.55	7.22	1.21	0.92	464	292	241	178	254	203	356	29.4	

* 噪声强度在0.9m, 距离周围所测试。

** 电流强度在700bar, 220V, 50Hz时为15A。

电动液压泵 PQ60系列

0.98L/min
1.49kw
700 bar (10000 psi)

专为重载，高频率操作而设计的泵

- 用于操作单作用或双作用油缸
- 金属外壳可使马达及电子元件不受潮湿及尘土侵蚀
- 电子关断特性可防止在电源供应中断时无意重新启动马达
- 内置式溢流阀限定压力至700bar外置式溢流阀可在70-700bar之间进行压力调整
- 泵工作噪声在OHS最大噪声下(74-76dBA)

即使在电压下降10%时仍可满载启动操作



PQ603



700 bar



PQ604S



PQ1203



PQ1204S

700 bar



低速，高扭矩泵。专为重载，高频率操作而设计，最适合压床操作

- 即使在电压下降10%时仍可满载启动操作
- 电子关断特性可防止在电源供应中断时无意重新启动马达
- 内置式溢流阀限定压力至700bar外置式溢流阀可在70-700bar之间进行压力调整
- 泵在出厂时已装有2.24kW, 380V, 50Hz, 3相马达。其他电器配置也可提供。参见下页送货信息
- 泵遥控器控制回路为24V以增加用户/操作者的安全
- 2.24kW, 3相马达带有过热保护。马达启动器及加热元件作为标准配置，不另计价
- 金属外壳可使马达及电子元件不受潮湿及尘土侵蚀
- 泵操作在OSHA最大噪音限制之下

电动液压泵 PQ120系列

2.0L/min
2.24kw
700 bar (10000 psi)

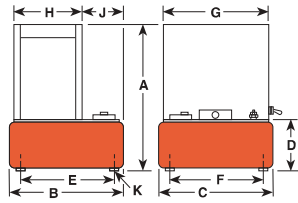
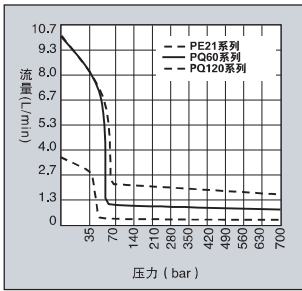
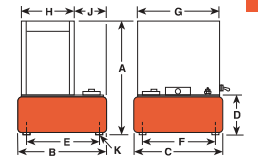
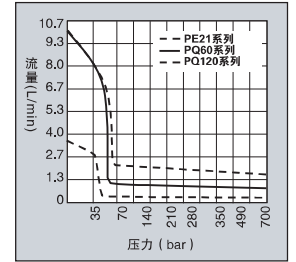

泵型号	最大输出压力 (bar)	不带载/700bar压力		电流强度 220V (A)	不同压力下的流量(L/min)				尺寸 (mm)											含油重量 (kg)
		转速 (rpm)	噪声 (dBA)		700bar	70	350	700	A	B	C	D	E	F	G	H	J	K**		
PQ60系列	700	1725	74/76*	11	12.0	1.1	1.1	0.98	638	362	394	184	308	338	373	237	122.2	1/2-20 UNF	76.6**	

* 在0.9m距离周围所测试。
** 总重包括油及3通电磁阀，如用手控阀则减去4.5kg。

*** 如需直径50.8mm万向脚轮，请订购(4只)型号：10494。

泵型号	最大输出压力 (bar)	不带载/700bar压力		电流强度 220V (A)	不同压力下的流量(L/min) †				尺寸 (mm)											含油重量 (kg)
		转速 (rpm)	噪声 (dBA)		700bar	70	350	700	A	B	C	D	E	F	G	H	J	K**		
PQ120-系列	700	1437	73/78*	12.0	2.6	2.1	2.0	2.0	638	362	394	184	308	338	373	237	122.2	1/2-20 UNF	76.6**	

* 在0.9m距离周围所测试。
** 总重量含油及3路电磁阀。如选购手控阀则减去4.5kg后即为泵连手控阀总重量。

*** 如需直径50.8mm的万向轮，请订购4个型号：10494。

适用油缸	说明	订购号	阀类型	阀型号	阀功能	最大电流强度 700 bar 时 (A)	马达	油箱可用容量 (L)
单作用	1.49kW马达，21.6L油箱，手动控制阀。	PQ603-50-220	3通	9520*	前进/保持/回退	230V-11A	1.49kW, 220 V 50 Hz, 单相	20
单作用	PQ603-50-220, 带遥控操作电磁阀控制阀。	PQ603S-50-220	3通	9599 †	前进/保持/回退	230V-11A	1.49kW, 220 V 50 Hz, 单相	20
双作用	1.49kW马达，21.6L油箱，手动控制阀。	PQ604-50-220	4通	9506*	前进/保持/回退	230V-11A	1.49kW, 220 V 50 Hz, 单相	20
双作用	PQ604-50-220, 带遥控操作电磁阀控制阀。	PQ604S-50-220	4通	9512 †	前进/保持/回退	230V-11A	1.49kW, 220 V 50 Hz, 单相	20

* 手控阀。泵装有启动/停止/脉动开关以控制马达。
† 电磁阀。泵装有带3.1m电缆的遥控控制器。

‡ 有些特殊设定Power Team泵也可提供，但未在本样本目录中列出。Power Team能“为订单而组装”带特殊的密封件、电压、阀、泵及释放阀设定等。如您有特殊的需求，请联系您的当地代理商或Power Team工厂。

适用油缸	说明	订购号	阀类型	阀型号	阀功能	马达	油箱可用容量 (L)
单作用	2.24 kw马达，21.6L油箱，手动控制阀	PQ1203-50-380	3通	9520*	前进/保持/回退	2.49kW, 380 V 50 Hz, 3相	20
单作用	PQ1203-50-380, 带电磁遥控操作控制阀	PQ1203S-50-380	3通	9599 †	前进/保持/回退	2.49kW, 380 V 50 Hz, 3相	20
双作用	2.24 kw马达，21.6L油箱，手动控制阀	PQ1204-50-380	4通	9506*	前进/保持/回退	2.49kW, 380 V 50 Hz, 3相	20
双作用	PQ1204-50-380, 带电磁遥控操作控制阀	PQ1204S-50-380	4通	9512 †	前进/保持/回退	2.49kW, 380 V 50 Hz, 3相	20

* 手控阀。泵装有启动/停止/暂停开关以控制马达。
† 电磁阀。泵装有带3.1m电缆的遥控控制器

‡ 有些特殊设定Power Team泵也可提供，但未在本样本目录中列出。Power Team能“为订单而组装”带特殊的密封件、电压、阀、泵及释放阀设定等。如您有特殊的需求，请联系您的当地代理商或Power Team工厂。

电动液压泵 PE400系列

6.9L/min
7.46kW
700 bar (10000 psi)

适合于驱动高吨位双作用油缸，
单个或多个油缸均可应用

- 双速，大油量输出可达16L/min
- 低噪音，73-80dB(A)
- 积分式电子关断特性可防止在电源供应中断时无意重新启动马达过电流保护可防止由于过热而造成马达的损坏
- “停止”和“启动”按钮电压为24V，PE4004具有一个3位4通手控阀。PE4004S则具有一个电压为24V手动遥控开关3位4电磁阀
- 外置式溢流阀可在100-700bar之间进行压力调整
- 结实的50.8mm万向轮使泵易于移动操控
- 由一个双重电压7.46kW，3相，1437rpm的马达驱动
- 3相马达具备了所有操作泵所必需的电子元件。客户在订购时无需额外支付
- 15bar压力下的输出流量为16L/min，700bar压力下的输出流量为6.9L/min

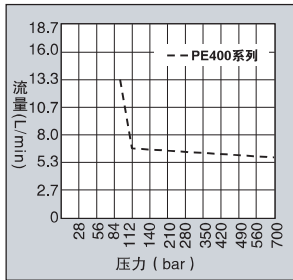

PE4004S
700 bar

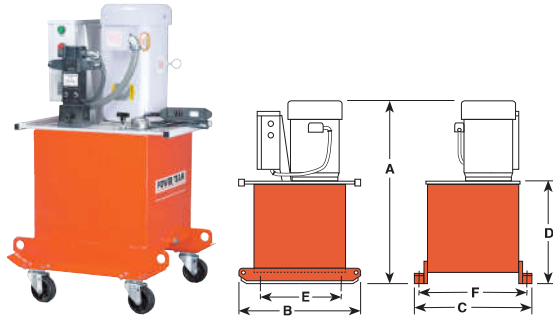

泵型号	最大输出压力 bar	转速 (rpm)	不带载/700bar压力 噪声 (dBA)	电流量 (A)	不同压力下的流量(L/min) †				A* (mm)	B (mm)	C (mm)	D (mm)	E 脚轮间距 (mm)	F 脚轮安装孔 (mm)	含油重量 (kg)
					15 (bar)	90 (bar)	350 (bar)	700 (bar)							
PE4004-50-380	700	1437	73/80	6	20	19.7	7.4	6.9	924	635	610	540	394	546	223
PE4004S-50-380	700	1437	73/80	6	20	19.7	7.4	6.9	924	635	610	540	394	546	229

* 加装5英寸万向轮时，长度增加127mm，重量增加3.6kg。(泵已配备了4个直径为102mm的万向轮。)

适用油缸	说明	订购号	阀类型	阀型号	阀功能	马达†	油箱可用油量 (L)
双作用	7.46kW 液压泵带75.5L油箱及手控阀。	PE4004-50-380	4通	9506	前进/保持/回退	7.46 kW, 380V 50 Hz, 3相	64.4 †
双作用	同PE4004，带电磁控制远程阀。	PE4004S-50-380	4通	9512*	前进/保持/回退	7.46 kW, 380V 50 Hz, 3相	64.4 †

** 带遥控的电磁阀

† 可用油量是基于灌油至距油箱盖下57mm的推荐高度而计算得到的

注意：根据需要，也可提供用于弹簧返回式油缸的阀，请洽工厂。

汽油发动机液压泵 PG30/50系列

0.5-0.9L/min 4.5kW
双速泵，汽油机驱动
700 bar (10000 psi)

汽油机液压泵是野外使用地区的理想选择

- 在工作现场无电源及压缩空气时，这是一个合理的选择，可用于操作单作用或者双作用油缸，工作压力为700bar。
- 所有的汽油发动机/液压泵均有“预置单向阀”以防止由前推位置转向保压位置时的压力丢失。



PG303



PG554

700 bar

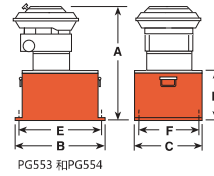

PG553 和 PG554

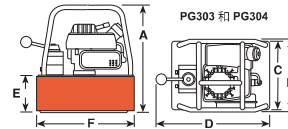

PG303 和 PG304

PG303和PG304

- 泵由一个4冲程、1.49kW(2HP)的HONDA汽油机驱动，在所有的汽油发动机中具有最低的重量马力的比。配备一个6L可用油量的铝合金油箱。
- PG30系列的泵配有管状保护架以防止泵被损坏。
- PG30系列的泵含油量重量仅为14.5kg。

PG553和PG554

- 由一个6匹马力 Intek® Diamond Edge®4冲程的Briggs&Stratton发动机驱动。具有19L油箱
- 基本泵与PE55系列电动Vanguard泵相同
- PG553装有9520三通阀用于单作用油缸
- PG554装有9506四通阀用于双作用油缸

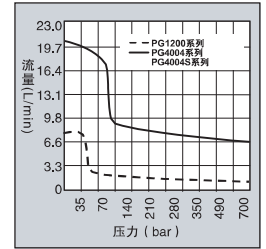

泵型号	最大输出压力 bar	转速 rpm	不同压力下的流量(L/min)				A (mm)	B (mm)	C (mm)	D (mm)	E (mm)	F (mm)	含油重量 kg
			7 bar	70 bar	350 bar	700 bar							
PG303, PG304	700	8,000	4.5*	0.6	0.6	0.5	378	264	241	406	130	343	14.5
PG553, PG554	700	3,600	7.9	1.2	1.1	0.9	559	457	318	219	422	229	54.4

* 0到28bar压力下的第一级供油量最小为3.7L/min。

适用油缸	描述	订货号	控制阀类型	控制阀型号	控制阀功能	油箱可用油量	发动机功率	冲程
单作用	1.49kW液压泵配7.6L油箱 单作用阀控制	PG303	3通	9520	前进/保持/回退	6	2	4
单作用	4.5kW液压泵配21.6L油箱 单作用阀控制	PG553	3通	9520	前进/保持/回退	21.3**	6	4
双作用	同PG303，但配有双作用控制阀	PG304	4通	9506	前进/保持/回退	6	2	4
双作用	同PG553，但配有双作用控制阀	PG554	4通	9506	前进/保持/回退	21.3**	6	4

** 可用油量是以灌油至距油箱油口13mm的推荐高度计算得到的。

汽油发动机液压泵

PG120-PG400系列

2.1-6.6L/min 4.1-14.9kW
输出最大的汽油发动机泵
700 bar (10000 psi)

大容量油箱并配有管状保护架。PG120系列一般推荐使用于300吨以下油缸。PG400系列一般推荐适用于1000吨以下油缸。

- 在双速高性能泵，最适合于建筑业，结构移动以及钻探平台使用
- 在工作现场无电源及压缩空气时，这是一个合理的选择。用于操作单双作用油缸，工作压力达700bar
- 所有的汽油发动/液压泵均有“预置单向阀”以防止由前推位置转向回推位置时的压力丢失
- PG1200系列泵由一个带自动减压及电子点火装置的HONDA四冲程，5.5HP发动机驱动。700bar压力下流量超过每分钟2.1L
- 一个19L的油箱足以推动多个油缸。双重元件的空气清洁器可防止发动机受多尘环境的污染
- 坚固的管架可为起吊时提供受力点。PG1203, PG1204及PG1204S上的水平杆可保护泵，也可以作为搬运时的提手
- 油箱底部有橡胶防滑绝缘垫，可起到防滑及减震作用。PG1200M-4及PG1200M-4D包括了一部带305mm轮子的泵推车
- 外置式调压器



700 bar

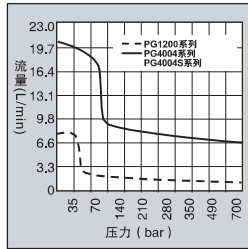

PG1204S



PG1200M-4D

PG1200M-4

- 用于单作用油缸。具有9520三位三通(中位旁通)阀，9596手动单向阀以及9644带针阀四路分流器
- 每个接口配有9796接头及9797防尘帽。阀可精确地单独控制达4个油缸
- 包括一个9502耐用的充液式压力表(0-700bar)

PG1200M-4D

- 用于单作用或双作用油缸。可精确地单独控制多达4个油缸

- 除了具有9506三位四通(中位旁通)阀以及第二个安装在9644分流器下面不带针阀的四路分流器以操作双作用油缸之外，其余配置同PG1200M-4

PG400系列输出最大的液压泵

- 适用于单个或多个油缸操作。具有一个4冲程，20HP的Honda发动机以及带低油位油位表的76L(可用油量63L)油箱
- 钢制管状保护架可保护泵并具有一个吊耳，102mm万向轮方便移动

- 最大操作压力下提供6.4L/min的流量
- 具有一个9506四路阀。带保护面板的开关及速度控制装置。坚固的浇铸型外盒保护电池(不包括)



液 压 泵



液 压 泵

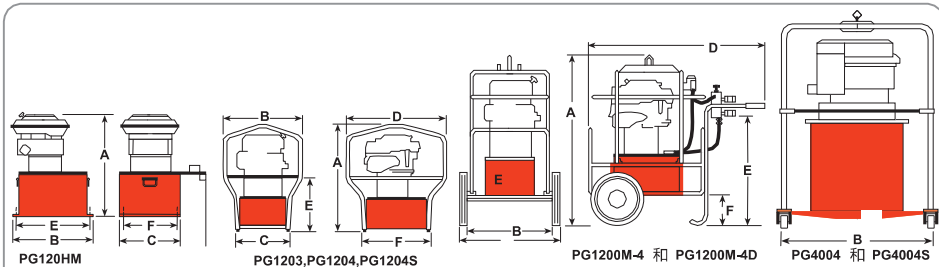

泵型号	最大输出压力 (bar)	转速 (rpm)	不同压力下流量(L/min)†				尺寸 (mm)						含油重量 (kg)
			7 (bar)	70 (bar)	350 (bar)	700 (bar)	A	B	C	D	E	F	
PG120HM	700	3600	7.87	2.87	2.46	2.1	584	394	362	483	338	308	68
PG1203	700	3600	7.87	2.87	2.46	2.1	708	514	362	667	343	464	70
PG1204	700	3600	7.87	2.87	2.46	2.1	708	514	362	667	343	464	70
PG1204S	700	3600	7.87	2.87	2.46	2.1	708	514	362	667	343	464	73
PG1200M-4	700	3600	7.87	2.87	2.46	2.1	1070	457	635	1080	667	184	118
PG1200M-4D	700	3600	7.87	2.87	2.46	2.1	1070	457	635	1080	667	184	127
PG4004	700	3600	20.34	18.37	7.79	6.6	1276	1321	1321	-	-	-	197
PG4004S	700	3600	20.34	18.37	7.79	6.6	1276	1321	1321	-	-	-	200

适用油缸	说明	订购号	阀类型	阀型号	阀功能	油箱可用油量 (L)	功率 (hp)	冲程
单作用	5½马力汽油机驱动基本液压泵带22L油箱	PG1203	3通	9520	前进/保持/回退	20.8	5.5	4
单作用	同PG1203带小车, 保护架, 减载阀, 4口分流块及压力表	PG1200M-4	3通分流块	9520 9644	前进/保持/回退**	20.8	5.5	4
单作用/双作用	PG1200M-4D, 不带保护架及小车, 适用于厂房内移动	PG120HM	4通分流块	9506 9642	前进/保持/回退**	20.8	5.5	4
双作用	5½马力汽油机驱动基本液压泵带22L油箱及双作用阀	PG1204	4通	9506	前进/保持/回退	20.8	5.5	4
双作用	同PG1204, 不带保护架及小车. 电磁阀带7.6米电缆.	PG1204S	4通电磁阀**	9516	前进/保持/回退	20.8	5.5	4
双作用	PG1200M-4, 双作用系统	PG1200M-4D	4通分流块	9506 9644	前进/保持/回退**	20.8	5.5	4
双作用	20马力基本液压泵带76L油箱	PG4004	4通	9506	前进/保持/回退	62.8*	20	4
双作用	同PG4004, 带电磁操作远程阀	PG4004S	4通电磁阀**	9516	前进/保持/回退	62.8*	20	4

* 可用油量是基于灌油至距油箱盖下57mm的推荐高度而计算得到的。

** 可独立地控制多达4个油缸。
*** 带有7.6米遥控控制电缆。

液压泵 附件

开/关控制器

以下的遥控控制器可以使液压泵瞬间启动，这种开关是叉杆式设计，“关”的位置有弹簧复位。可适用于Power Team的各种类型电动液压泵。

型号：25017—遥控手动控制器。内部为一个弯形的开关，带3.1m长的电缆线，重量：0.4kg。

型号：203225—遥控手动控制器。带3.1m长橡胶电缆的重载控制器。橡胶电缆皮管防尘，防水但不能用作潜水线缆用。重量：0.4kg

型号：10461—遥控脚踏控制器，带3.1m长的电缆线，重量：1.4kg。

型号：251660—遥控脚踏控制器，带3.1m长的电缆线，用于PE10系列电动液压泵，重量：0.4kg。

电磁阀和马达控制器

用于安装单作用液压泵上的电磁阀的控制：

型号：202777—遥控手动控制器。带一个摇杆开关，在启动时为点动瞬间启动，中间为弹簧保持，回退时比较缓和。它带有3.1m长的电缆线，用于控制2或3位3通的阀，重量：0.4kg。

用于安装双作用液压泵上的电磁阀的控制：

型号：202778—遥控手动控制器。带一个摇杆开关，在启动时为点动瞬间启动，中间为弹簧保持，回退时比较缓和。它带有3.1m长的电缆线，用于控制3位4通的阀，重量：0.4kg。

型号：309653—遥控脚踏控制器。可用于替代上述的手动控制器来控制相同的电磁阀。该开关在启动和回退时都是点动的，中位为弹簧保持，带3.1m长的电缆线，重量：1.8kg。

型号：17627—遥控脚踏控制器。与型号：309653功能相同，但没有电缆，重量：0.9kg。

型号：304718—遥控手动控制器。带一个摇杆开关，在启动时为点动瞬间启动，中间为弹簧保持，回退时也是点动。当电磁阀处于激励状态时，它可以控制电机的启动和停止。它带有3.1m长的电缆线，用于控制2位4通的阀，重量：0.4kg。

型号：309652—遥控脚踏控制器。与型号：304718具有相同的功能，带有3.1m长的电缆线，用于控制2位4通的阀，重量：1.8kg。

型号：216209—遥控脚踏控制器，与型号：309652功能相同，没有电缆。重量：0.9kg。

注意：参见第76-81,84页上阀的种类来决定选用何种遥控器。

遥控气动马达控制器

该遥控开关有两个点动开关，一个用于“前进”一个用“后退”，弹簧回弹保持。用于控制2位4通气流导阀。

型号：209593—遥控手动控制器，带3.7m控制线，重量：0.9kg。

阀板

用于远程安装的控制阀。通过阀板可以更快更方便的将液压泵上安装的阀转换为遥控控制。

型号：9510—阀板可用于安装下列类型的阀：9500, 9501, 9502, 9504, 9506, 9507, 9511, 9552, 9572, 9575, 9576, 9592, 9594及9609。重量：1kg。

型号：9620—用于安装9500, 9501, 9502, 9552, 9572, 9592及9594。与型号：9510功能类似，但带有一个内部压力调节阀。重量：1.7kg。

液压泵安装阀板

在将阀板安装到泵盖法兰与控制阀之间时，会有一个单独的3/8"NPTF内螺纹油口“回油”开放，而与阀芯位置无关。同样也提供了一个单独的3/8"NPTF的内螺纹压力油口。这个阀板在你想用一个泵用控制阀组合时是非常有用的。再加上一个远程安装来控制其它的功能。可用于下列控制阀：9500, 9501, 9502, 9504, 9506, 9507, 9511, 9552, 9572, 9575, 9576, 9592, 9594和9609。

型号：9515—阀板，重量：0.6kg。

型号：9521—安装于泵上控制阀的安装位置上，给没有外部压力调节阀的泵提供一个压力调节装置接口，重量：1.7kg。

压力开关

应用：应用于系统压力需要保持的液压回路中，当压力达到预先设定的压力值时，系统自动(电动)关闭马达。可附加安装在压力控制装置上，也可以安装于液压回路中读取压力值。根据需要可提供安装的1/4"NPTF外螺纹接头和1/4"NPTF的管接头及压力表，可调节压力从70到700bar，同时也可以用作系统中其它电力装置的控制。可以接电缆，正常情况下是开关打开，压紧弹簧闭合开关。

注意：压力开关的最大电力等级为250V, 5A。为了防止开关被损坏，可用继电器控制超过此电压的电流或电压。不要用压力开关直接控制电动马达。

型号：9625—安装于液压回路的压力开关，带1/4"NPTF油压表接口。重量：0.5kg。

空气先导控制阀

应用：在设定液压力需要调节空气的流量。可用于控制阀的转换，启动或停止气动泵的操作。可附加安装于压力控制阀上，也可以安装于回路中便于读取压力值的位置。当压力值达到预设的压力值时，气动先导控制阀动作。根据需要可带有1/4"NPTF的外螺纹和1/4"NPTF管接头和压力表。压力调节从35到700bar，最大气流量为700L/min (压力为7 bar时)。

型号：9641—压力操作先导阀，常关。带有1/4"NPTF的外螺纹，重量：0.4kg。

型号：9643—功能与9641相似，但为常开。重量：0.4kg。



9510和9620安装于阀的座面以便于遥控控制
9515和9521安装于泵盖与阀之间



9510和9620安装于阀的座面以便于遥控控制
9515和9521安装于泵盖与阀之间

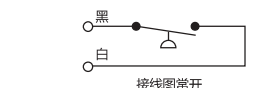

液压泵 附件

液压油冷却装置

No.252511-油冷却装置,设计应用于PE604T和PE604PT系列液压泵,交流电115V,重量2.2kg.

No. 252512-油冷却装置,设计应用于PE604T和PE604PT系列液压泵,交流电220V,重量2.2kg.

油箱通气装置

No.206767-油箱通气装置,设计用于PA17、PA55、PE17、PE55、PE84、PE90、PE120、PG55、PG120、PQ60及PQ120系列液压泵。重量0.6kg.

No. 250175-油箱通气装置,设计用于PE21及PE46系列液压泵。当液压泵在有粉尘的恶劣环境下使用时,该装置可替代液压泵的滤油桶使用。重量0.6kg.

脚轮

直径为50.8mm脚轮可安装于大油箱的底部以便移动。可单独购买,订购时注明数量。

No.10494-单个滚轮,重量0.1kg.

油位表/温度计

显示油箱的液压油的高度和温度。0-100 C/32-212 F。宽32mm/高162mm.

No.350431-油位表/温度计

脚踏开关防护罩

用于10461及251660脚踏控制开关。

No.16339-重量2kg.

磁性带

磁性带背面带粘性,可附加于型号:25017、202777、202778和304718手动控制器,提供2.7kg的粘合力。

No. 207762-重量0.1kg.



252511
252512



206767
250175



350431



10494



207762



16339

VITON 氟橡胶密封圈		
订货号	适用 液压泵	规格
300507	P12	全系列适用
300472	P23、P55	全系列适用
300510	P59	全系列适用
300508	P157、P159、P300	A
300690	P157、P159	B
300696	P300	B
300508	P157D、P159D、P300D	A
300693	P157D、P159D	B
300699	P300D	B

VITON可用于C系列和RH系列油缸,同样地,还适用于P12、P55、P59、P157、P159、P157D、P159D、P300、P300D系列的手动泵。当使用防火液压油时,这些密封圈就有必要用到;而使用磷酸酯液压油时,也需要用到此规格密封圈。

通用液压泵车

可以用PC200移动您的液压泵,带褶皱的管状手柄易于掌握、方便地移动90kg以下的泵。305mm滚轮使该车移动方便,将泵装于其上可十分方便地去工作。通用安装孔可使您装载各种Power Team液压泵。

型号: PC200-305mm滚轮通用泵车,可用于装载以下液压泵: PA60, PA64及PA554气动/液泵; PE55系列, PE183-2及PE184-2电动/液泵; PE21, PQ60及PQ120系列“静音”液泵; PG55系列汽油机/液泵; 带19或38升可选油箱液泵,型号: RP50, RP51, RP101及RP103。重量: 12.3kg(图中泵不包括)。

液压泵圆管保护架

可在工作现场保护泵、汽油发动机和阀门。水平把手为手工移动泵提供方便。吊钩能满足起重机等起重设备的应用。标准的设备型号为PG1203与PG1204。可以作为选购件与带有38L油箱的汽油机、气动、电动的液泵一起选择订购。

注意: 保护架尺寸规格请见PG1203/PG1204规格图。

型号: PC200RC-适用于PC200的保护架(不能用于38L油箱液泵)。重量: 16kg.

型号: RC5-保护笼重量: 9kg.

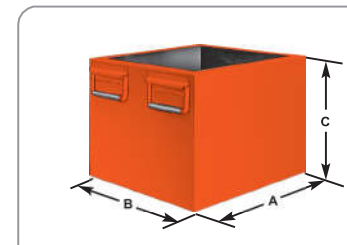

大容量油箱

容量 (L)	订购 号	可用油量 (L)	通用液压泵	尺寸(mm)		
				A	B	C
7.6	RP20**	7.1	PA6, PA50系列(型号A-E)	292	241	165
7.6	RP20-F**	7.1	PA6系列(型号F), PA50系列(型号F&G)	292	241	165
9.5	RP20M*	7.2	PA6, PA50系列(型号A-E)	292	241	165
9.5	RP20M-F*	7.2	PA6系列(型号F), PA50系列(型号F&G)	292	241	165
9.5	RP21*	7.2	PE18系列	292	241	165
9.5	RP22†	7.1	PE55, PE90, PE120, PA55	292	241	165
19	RP50	18.4	PE55, PE90, PE120, PA55	381	318	203
19	RP51	18.4	PA46, PE46, PE21	381	318	203
37.9	RP100	35.1	PE55, PE90, PE120, PA55	381	318	356
37.9	RP101	35.1	PG55, PG120	381	318	356
37.9	RP103*	37.0	PQ60, PQ120	392	362	313
37.9	RP104	35.1	PA46, PE46, PE21	381	318	356

* 四只1/2"-20安装孔,可安装直径50.8mm万向轮(型号: 10494).

** 高密度聚乙烯油箱† 铝质油箱

注意: 所有金属油箱均配有排油堵塞及其他所需的转换物件。油箱不含液压油,需要单独订购。

液压泵金属油箱*包括垫圈及紧固件

泵 型号	金属 油箱 订购号	油箱 容量(L)	重量 (kg)	泵 型号	油箱 订购号	油箱 容量(L)	重量 (kg)	泵 型号	油箱 订购号	油箱 容量(L)	重量 (kg)
PA6	213896	1.7	1.4	PA50	213896	1.7	1.4	PA174	213895	9.5	4.1
PA6A	213896	1.7	1.4	PA50R	213896	1.7	1.4	PE172	213895	9.5	4.1
PA6D	213896	1.7	1.4	PA6R	213896	1.7	1.4	PE172A	213895	9.5	4.1
PA6-2	213895	9.5	4.1	PA50R2	213895	9.5	4.1	PE172S	213895	9.5	4.1
PA6D2	213895	9.5	4.1	PA172	213895	9.5	4.1	PE174	213895	9.5	4.1

标准型, Flame Out(防火),
生物降解及低温液压油

液压附件



液压油说明	容量	订购号
标准液压油	0.9 升	9636
标准液压油	3.8 升	9637
标准液压油	9.5 升	9638
标准液压油	208 升	9616
防火液压油*	3.8 升	9639
防火液压油*	9.5 升	9640
生物降解液压油	3.8 升	9645
生物降解液压油	9.5 升	9646
低温液压油	3.8 升	9647

说明	等级 (ASTM)	特殊比重 16° C时 (kg/L)	颜色 (ASTM)	闪点	燃点	凝固点	粘度		泡沫 试验 (ASTM)
							SUS在 (38° C)	SUS在 (99° C)	
标准液压油	215	0.88	2.0	204° C	221° C	-34° C	215	48	100 最小
防火液压油*	220	0.91	浅黄色	260° C	288° C	-26° C	220	55	140 最小
生物降解液压油	-	0.92	2.0	224° C	NA*	-30° C	183	53	213 最小
低温液压油	-	0.87	6.5 (红)	180° C	204° C	-45° C	183	52	190 最小

* 不提供

标准液压油

- 使您所有的液压泵和油缸具有可靠的性能

- 添加阻泡剂并具有高粘度指数

Flame-Out® 220防火液压油

- 含有防锈, 阻泡, 阻油泥添加剂

- 提供防火保护

- 提供了最大的润滑及热传导性能

- 能在相当宽的操作温度下使用

- 使用防火液压油您的Power Team设备不需要换密封件。当您要用该液压油时, 只需把标准液压油放掉换成Flame-Out 220液压油即可

生物降解液压油

- 可生物降解, 无毒液压油。能承受苛刻的操作情况; 防锈效果出色

- 出众的抗磨特型并具有出色的多种金属兼容性

为满足苛刻的性能要求以及对液压油日益增长的容易降解及无腐蚀性的环保要求而开发。可用于所有使用标准密封件的Power Team泵、油缸、阀及其它配件。取决于目前也许正在使用的液压油污染或者恶化程度, 如果少量的此类物质溢出, 不会对地下水及环境造成损害。可接受的处理方法包括用其作为一种补充燃料。由于液压油不是典型的危险物料, 加以辅助的处理利用是可能的, 包括农用或者通过污水处理厂进行处理, 如果必要的话, 要获得官方的准许。

该液压油降解通过EPA560/6-82-003和OECD 301的测试, 而毒性则通过EPA 560/6-82-002和OECD 203: 12的测试。不建议用于温度低于-7° C或高于71° C的作业。建议储存温度不高于77° C。

如想进一步了解技术性能或者要获取物质安全数据表, 请致电1-800-477-8326。

低温液压油

在极冷的气候条件下提供平稳的、可靠的操作。

	<p>液压油 页码 69</p> <p>标准液压油 0.9升, 3.8升, 9.5升, 208升</p> <p>防火液压油 3.8升, 9.5升</p> <p>生物降解液压油 3.8升</p> <p>低温液压油 3.8升</p>
	<p>油管 页码 70</p> <p>橡胶油管</p> <p>聚氨酯油管</p> <p>绝缘油管</p>
	<p>油口接头 页码 71</p> <p>快速接头</p> <p>平面接头</p>
	<p>油压表 页码 72,73</p> <p>重载液压力表</p> <p>数字式与模拟式</p>
	<p>分流器 页码 74</p> <p>标准分流块</p> <p>带阀分流块</p>
	<p>700 bar 液压接头 页码 75</p> <p>接头 钢</p> <p>直通接头</p> <p>十字接头</p> <p>肘型接头</p>
	<p>阀 页码 76-84</p> <p>在线式</p> <p>遥控式</p>

油管

聚氨酯、橡胶、
绝缘油管
700 bar (10000 psi)

- 所有油管两端均有3/8" NPTF接口操作压力为700bar。均符合SAE100R10标准
- 除1/4内径为聚氨酯其余均为塑料护套并具有弹簧保护

- 安全提示：**
- 在每次使用前和使用后请作检查。
 - 如有迹象表明油管老化或磨损，就可能影响到安全使用，请替换。
 - 请保持油管清洁。
 - 注意存放。

绝缘油管

有些应用需要利用油管来隔离电源。绝缘油管漏电流小于50mA，导电率的安全水平符合美国汽车工程协会标准。护套为聚亚胺酯材料并标记为橙色易于辨认，护套不可穿孔，以防止潮气进入油管引起漏电。所有的绝缘油管的最小爆破压力为2800bar。

橡胶油管

6螺旋编织(R13规格)经双层高强度编织钢丝缠绕增强油管，工具安全系数4:1。耐油、抗老化橡胶护套。

聚氨酯油管

由聚酰胺纤维及钢丝加强层包裹的尼龙管及聚氨酯护套(导电)组成，4:1安全系数，标准工作压力700bar，爆破压力2800bar。

液压油管组合

型号：9764-油管组件包括9767聚氨酯油管(1.8m)，内径6.4mm，带9798油管半接头和9800防尘帽。

型号：9754-油管组件包括9756橡胶油管(1.8m)，内径6.4mm，带9798油管半接头和9800防尘帽。

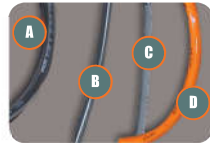

A = 6.4mm内径聚氨酯油管
B = 9.5mm内径聚氨酯油管
C = 6.4mm和9.5mm内径橡胶油管
D = 9.5mm内径绝缘油管

油缸回油时间

	型号：9769	型号：9781
油缸	3.1m油管	3.1m油管
	6.4mm内径	9.5mm内径
C2514C	51秒	14秒
C556C	1分，30秒	24秒
C5513C	4分，12秒	59秒
C10010C	6分，56秒	1分，3秒

右表说明了两种不同的油管在回油时间上的差异。而实际的回油时间可能会有所变动。

油管类型	油管内径	油管长度	爆破压力	订购号	油管类型	油管内径	油管长度	爆破压力	订购号
聚氨酯油管	6.4 mm	0.6 m	1400bar	9765	橡胶，金属编织油管	6.4mm	2.4m	1400bar	9757
聚氨酯油管	6.4 mm	0.9 m	1400bar	9766	橡胶，金属编织油管	6.4mm	3.1m	1400bar	9758
聚氨酯油管	6.4 mm	1.8 m	1400bar	9767	橡胶，金属编织油管	6.4mm	3.7m	1400bar	9759
聚氨酯油管	6.4 mm	1.8 m	1400bar	9764*	橡胶，金属编织油管	6.4mm	6.1m	1400bar	9760
聚氨酯油管	6.4 mm	2.4 m	1400bar	9768	橡胶，金属编织油管	6.4mm	9.1m	1400bar	9761
聚氨酯油管	6.4 mm	3.1 m	1400bar	9769	橡胶，金属编织油管	6.4mm	15.3m	1400bar	9762
聚氨酯油管	6.4 mm	3.7 m	1400bar	9770	橡胶，金属编织油管	9.5mm高流量	0.9m	1400bar	9733
聚氨酯油管	6.4 mm	6.1 m	1400bar	9771	橡胶，金属编织油管	9.5mm高流量	1.8m	1400bar	9776
聚氨酯油管	6.4 mm	15.3 m	1400bar	9772	橡胶，金属编织油管	9.5mm高流量	3.1m	1400bar	9777
聚氨酯油管	6.4 mm	22.9 m	1400bar	9750	橡胶，金属编织油管	9.5mm高流量	4.6m	1400bar	9734
聚氨酯油管	6.4 mm	30.5 m	1400bar	9751	橡胶，金属编织油管	9.5mm高流量	6.1m	1400bar	9778
聚氨酯油管	9.5 mm 高流量	1.8m	2100bar	9780	橡胶，金属编织油管	9.5mm高流量	9.1m	1400bar	9735
聚氨酯油管	9.5 mm 高流量	3.1m	2100bar	9781	橡胶，金属编织油管	9.5mm高流量	12.2m	1400bar	9736
聚氨酯油管	9.5 mm 高流量	6.1m	2100bar	9782	橡胶，金属编织油管	9.5mm高流量	15.3m	1400bar	9779
聚氨酯油管	9.5 mm 高流量	15.3m	2100bar	9783	绝缘油管	6.4mm	1.8m	2760bar	9773
橡胶，金属编织油管	6.5 mm	0.9 m	1400bar	9755	绝缘油管	6.4mm	3.1m	2760bar	9774
橡胶，金属编织油管	6.5 mm	1.8 m	1400bar	9756	绝缘油管	6.4mm	6.1m	2760bar	9775
橡胶，金属编织油管	6.5 mm	1.8 m	1400bar	9754*					

注意：聚氨酯油管不能用于过热或有焊接飞溅物的场合

*配9798油管接头和9800防尘帽

油管

聚氨酯、橡胶、
绝缘油管
700 bar (10000 psi)

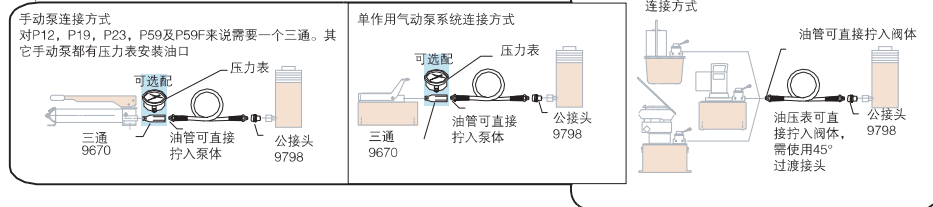

油缸和油管接头
专为700bar液压油缸设计。螺纹连接形式可快速替换油缸。每个接头内具有高精度钢珠单向阀，当分离接头时会紧密关闭。这些接头能使油缸或油管在压力为0bar时从泵上分离，而漏油最少。

型号：9795-快速接头套装，3/8"NPTF (包括两个9800防尘帽)

型号：9798-公(油管)半接头，带9800防尘帽，3/8"NPTF。

型号：9796-母(油缸)半接头，带9800防尘帽，3/8"NPTF。

型号：9796-V-除带氟橡胶密封圈外，其余同9796。

型号：9796-E-除带乙丙橡胶密封圈外，其余同9796。

型号：9799-可选金属防尘帽(油管接头)。

型号：9797-选金属防尘帽(油缸接头)。

无泄漏，推压式连接液压油管接头
大流量，无滴漏，推压连接式接头，带锁固圈。平面对接设计适合高压使用。平面对接概念使其在连接之前两端接头容易清洁，我们独有的推压式连接，干式分离设计消除了油的滴漏。锁固圈消除了过去意外的分离事件。可用于700bar操作。专为大流量而设计。

型号：9794-快速接头套装(公和母)。不包括防尘帽。重量：0.2kg。

液压接头防尘帽
防尘帽对于公母接头均适用。

型号：9800-防尘帽，适用3/8"NPTF公母接头。重量：0.1kg。

型号：251410-母半快速接头同9796，1/4"NPTF (通常用于扭力扳手)。

型号：251411-公半快速接头同9798，1/4"NPTF (通常用于扭力扳手)。

型号：9792-母(油管)半快速接头。仅重0.1kg。

型号：9793-公(油缸)半快速接头。仅重0.1kg。

油压表 模拟式与数字式

700 bar (10000 psi)



ASME B40.1
GRADE B

2 1/2"
63.5 mm



9040

4"
100 mm



9065

6"
150 mm



9089

耐用型液压力表

- 这些压力表非常易读，红色荧光染料指针非常醒目
- 高强度钢制弹簧管具有非常高的工作寿命
- 不锈钢外壳及表面锁固环
- 具有1/4" NPT连接接口

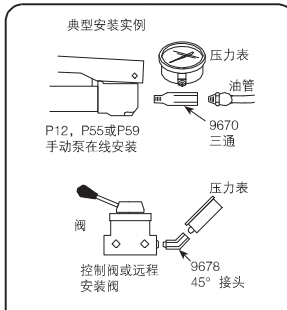

液压附件

标准压力表订购信息

表面直径	psi/bar	吨位	主要刻度	次要刻度	是否充有硅油	适用油缸系列	压力表订货号
63.5 mm	0-10000/0-690	-	2500 psi, 100 bar	500 psi, 20 bar	否	所有	9041
63.5 mm	0-10000/0-690	-	2500 psi, 100 bar	500 psi, 20 bar	是	所有	9040
100 mm	0-10000/0-690	-	1000 psi, 100 bar	200 psi, 10 bar	否	所有	9051
100 mm	0-10000/0-690	-	1000 psi, 100 bar	200 psi, 10 bar	是	所有	9052
100 mm	0-10000/0-690	0-17.5	2000 psi, 5吨	200 psi, 在30, 50吨	否	RT172, RT302, RT503	9059
100 mm	0-10000/0-690	0-30及0-50	2000 psi, 5吨	刻度上为0.5吨 在17.5吨 刻度上为0.2吨	否	RT172, RT302, RT503	9059
100 mm	0-10000/0-690	0-5	2000 psi, 1吨	200 psi, 1吨	否	C & RLS	9053
100 mm	0-10000/0-690	0-10	2000 psi, 1吨	200 psi, 1吨	否	C, RD, RH, RLS & RSS	9055
100 mm	0-10000/0-690	0-25	2000 psi, 5吨	200 psi, 5吨	否	C&RD	9063
100 mm	0-10000/0-690	0-30	2000 psi, 5吨	200 psi, 5吨	否	RH†, RLS & RSS	9065
100 mm	0-10000/0-690	0-50	2000 psi, 5吨	200 psi, 5吨	否	RH†, RLS & RSS	9067
100 mm	0-10000/0-690	0-55	2000 psi, 5吨	200 psi, 5吨	否	C, R, RA & RD	9069
100 mm	0-10000/0-690	0-60	2000 psi, 5吨	200 psi, 1吨	否	RH	9071
100 mm	0-10000/0-690	0-100	2000 psi, 10吨	200 psi, 1吨	否	C, R, RA, RD, RH, RLS†, RSS† & RT1004†	9075
100 mm	0-10000/0-690	0-150	2000 psi, 初始为10吨然后为20吨	200 psi, 2吨	否	C, R, RD & RLS	9077
100 mm	0-10000/0-690	0-200	2000 psi, 20吨 10 然后20吨	200 psi, 2吨	否	R, RD & RH †	9079
150 mm	0-10000/0-690	0-690	1000 psi, 100 Bar	100 psi, 10 Bar	否	所有	9089

† 压力表上的吨位刻度基于不同的有效面积。读吨位时会有微小的误差，这跟不同的有效面积有关。



9062

No.9062

100mm(4")带有刻度的压力读数表盘

- 压力过高保护装置
- 表面附有安全玻璃薄片
- 红色铝质的可微调指针
- 不锈钢的外壳和卡口
- 表座有防震的节制孔螺钉
- 精确度达1%，最高测量压力为10000psi(700bar)
- 符合ASME B40.1等级1A。
- 1/4" NPT底部安装孔
- 读数表盘上分别有psi和bar两种单位的刻度(以psi为主)

标准的模拟式压力表附件

No.9046- 硅油 0.2kg

100mm压力表用量一瓶。150mm压力表用量四瓶。

No.9048- 备用表盘和指针用于100mm直径的压力表。

9062(除外)指针用于峰值最大读数。

No.9049- 高性能脉冲消除器，1/4" NPT外螺纹 x 1/4" NPT内螺纹



DG100

数字式压力表

No.DG100- 压力范围从0-10000 psi

No.DG100B- 压力范围从0-700 psi

备注：只能返厂维修。重量1kg。

如需标准的115V转220V转换器，请在订货时注明。



数字式压力表附件

No.420778- 用于DG100的压力表座。具有带角度的安装座，使压力表向上倾斜以使读数更为方便。重量0.5kg。

No.37045- 辅助电源电缆，用于任何12V或者24V的电池。重量0.1kg。注意：只能用于负极接地的系统。

数字式压力表

- 精度在1%内。
- 压力表显示字符比普通数字压力表大。
- 压力传感器寿命长。
- 具有1/4" NPT带螺纹公压力接头。
- 1.8m信号输入电缆用以连接显示器单元背部。

性能特点

- 压力值在红色大刻度的LED表盘上显示读数，每10个单位的psi作为一个增量。
- 峰值保持特性带复位开关以及"Peak On" (峰值开) 指示器。高/低点设置特性带继电器输出，用于高/低点报警以及(或者)输出控制信号。
- 慢速闪烁显示表明压力低于下限，快速闪亮显示警告您压力已经达到上限。
- 上限以及下限继电器额定电流最大为115V下5A。
- 电子显示器使用温度为-18°C到60°C，传感器为-29°C到821°C。压力表外壳为压铸铝1/8 DIN封装 (NEMA 1级)
- 当电源线接通到压力表，显示器将会滚动显示所有的字符，执行自检程序。



液压附件

多用分配器 远程及泵安装

700 bar (10000 psi)

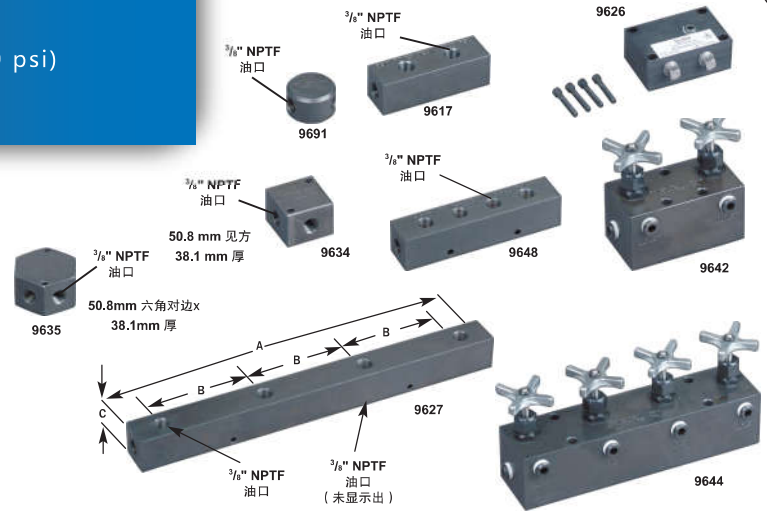

分配器	A (mm)	B (mm)	C (mm)
9627	406.4	114.3	38.1
9648	177.8	38.1	38.1

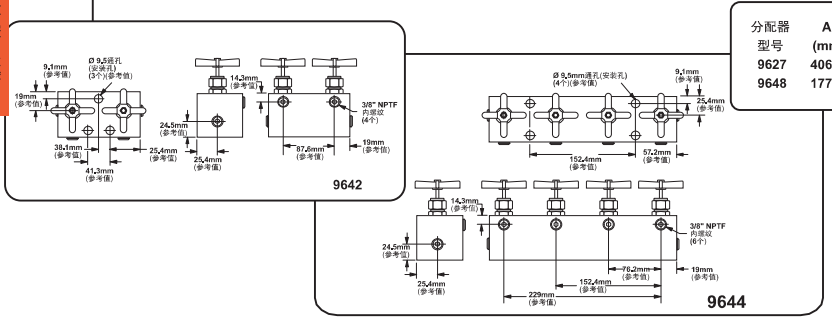

型号: 9691-“Y”型分配器
当连接两个油缸至一条油路上时非常有用，具有三个3/8" NPTF接口。重量: 0.45kg。

型号: 9634-分配器
该分配器用于多个油缸的安装，具有四个3/8" NPTF接口以及两个6.4mm安装孔。重量: 0.7kg。

型号: 9635-分配器
该六角外形的分配器提供了更多的功能，具有六个3/8" NPTF接口以及两个6.4mm安装孔。重量: 0.9kg。

型号: 9617-分配器
当需要安装多个油缸时，该分配器非常有价值。具有六个3/8" NPTF接口，可处理较大的多油缸系统。重量: 1.4kg。

型号: 9648-分配器
该178mm长度的分配器具有七个3/8" NPTF接口以及两个6.4mm安装孔。重量: 1.2kg。

型号: 9627-分配器
该406.4mm长度的分配器允许您安装9575或9596阀而不会互相干涉。具有七个3/8" NPTF接口以及两个6.4mm安装孔。重量: 2.7kg。

型号: 9626-泵用安装分配器
该分配器可用于转换带阀的泵使之成为遥控阀的泵。该安装分配器为安装于泵盖上的阀块，具有3/8" NPTF压力口及回油口。最大的建议流量为19L/min。

注意: 如果用于PE30或PG30系列的液压泵，需要长12.8mm的安装螺钉，需要另外订购4个型号: 11956安装螺钉。

9642与9644带针阀多用分配器
用于独立的多油缸操作，针阀具有精确的手动控制特性。专为远程安装而设计，可和所有的Power Team汽油发动机，气动或电动泵配套使用。

型号: 9642-分配器带两个针阀，用于控制两个油缸。具有四个3/8" NPTF接口。重量: 3.7kg。

型号: 9644-分配器带四个针阀，用于控制四个油缸。具有六个3/8" NPTF接口。重量: 7.4kg。

液压接头

Power Team 液压接头：
用于多种液压用途
700 bar (10000 psi)

	9683 外螺纹接头，长57 mm，两个3/8" NPTF 外螺纹接口。重量: 0.1 kg。
	9684 外螺纹接头，57 mm 长，两个1/4" NPTF 外螺纹接口。重量: 0.1 kg。
	9685 连接头，1/4" NPTF 内螺纹接口及3/8" NPTF 内螺纹接口。重量: 0.1 kg。
	9686 90° 肘型接头，两个3/8" NPTF 内螺纹接口。重量: 0.2 kg。
	9687 管堵，经热处理，3/8" NPTF 接口。重量: 0.1 kg。
	9688 管堵，经热处理，1/4" NPTF 接口。重量: 0.1 kg。
	9689 连接头，1/4" NPTF 外螺纹接口及3/8" NPTF 内螺纹接口。重量: 0.1 kg。
	9690 外螺纹接头，43 mm 长，两个1/4" NPTF 外螺纹接口。重量: 0.1 kg。
	9692 直通头，3/8" 管接口 x 3/8" NPTF 外螺纹接口。重量: 0.1 kg。
	9693 90° 肘型接头，3/8" 管接口 x 3/8" NPTF 外螺纹接口。重量: 0.1 kg。
	9694 45° 肘型接头，3/8" 管接口 x 1/4" NPTF 外螺纹接口。重量: 0.1 kg。
	9695 T型接头，3/8" 管接口。重量: 0.1 kg。
	9696 直通外螺纹T型接头，3/8" 管接口 x 1/4" NPTF，外螺纹接口。重量: 0.1 kg。
	9697 分支外螺纹T型接头，3/8" 管接口 x 1/4" NPTF 外螺纹接口。重量: 0.1 kg。
	9698 十字接头，3/8" 管接口。重量: 0.2 kg。
	9699 45° 油压表接头，3/8" NPTF 内外螺纹接口及45° 1/4" NPTF 内螺纹接口。重量: 0.3 kg。
	9705 接头，可旋转，3/8" NPTF 外螺纹接口转至3/8" NPTF 内螺纹接口。90° 旋转，内部带370微米筛网，可绕外螺纹轴线作360° 旋转。

注意: Power Team 液压接头是用于我们的高压液压产品的，除非有指定，它们适用的最高工作压力为700bar。

	9190 液压管线，3/8" 外径 x .065" 壁厚，15.3 m。(10根，长1.53米) 重量: 5.5 kg。
	9670 T型接头，用于在泵和油管接头之间安装压力表。具有1/4"与3/8" NPTF 内螺纹及3/8" NPTF 外螺纹接口。重量: 0.2 kg。
	9671 三通接头。可用于一个泵带动一个以上的油缸。三个3/8" NPTF 内螺纹接口。重量: 0.5 kg。
	9672 安装接头，两个3/8" NPTF 内螺纹接口，一个3/8" NPTF 外螺纹接口。重量: 0.3 kg。
	9673 旋转接头，3/8" NPSM 外螺纹接口，1/4" NPTF 内螺纹接口。重量: 0.1 kg。
	9674 外螺纹接口，长43 mm，1/4" x 3/8" NPTF。重量: 0.1 kg。
	9675 旋转接头，3/8" NPTF 外螺纹接口，3/8" NPSM 内螺纹接口。重量: 0.1 kg。
	9676 旋转接头，1/4" NPTF 外螺纹接口，3/8" NPSM 内螺纹接口。重量: 0.1 kg。
	9677 45° 旋转接头，3/8" NPTF 外螺纹接口，3/8" NPSM 内螺纹接口。重量: 0.1 kg。
	9678 45° 接头，用于以一个角度在类似于9670连接头上安装压力表。外螺纹接口与内螺纹接口 1/4" NPTF。重量: 0.1 kg。
	9679 连接头，1/4" NPTF 内螺纹接口与3/8" NPTF 外螺纹接口。重量: 0.1 kg。
	9680 连接头，两个3/8" NPTF 内螺纹接口 重量: 0.1 kg。
	9681 直角接头，两端为3/8" NPTF 内外螺纹接口，重量: 0.1 kg。
	9682 外螺纹接头，长43 mm，两个3/8" NPTF 外螺纹接口。重量: 0.1 kg。

▲ 小心: 型号9673, 9675, 9676以及9677接头的内螺纹旋转端是一个带30° 底座的直管螺纹(NPSM)。所有的与内螺纹旋转接头配套使用的外螺纹管接头必须有一个内部的30° 锥孔以便有效的密封。除9687和9688之外，所有的Power Team 外螺纹接头均制造有30° 锥孔。

液压阀的选择

正确选择液压阀

步骤 1 - 选择最适合应用的液压缸。参见第11-32页。

步骤 2 - 选择有足够的油量输出及油箱容量的液泵系列的来推动液压缸。参见33-67页。

步骤 3 - 在所选泵适用系列中选择控制阀，该阀要能最佳地满足油缸，泵及作业工况的需要。参见78-81,84页。

考虑因素：

液压阀是在单作用油缸还是双作用油缸？

液压阀是安装在油泵上，还是安装在油泵以外的地方或是管线上？

打算使用手动液压阀还是遥控液压阀？

是否对多个油缸或液压工具进行独立控制？

在应用中需要何种换向阀及压力控制阀功能？

管线上安装的控制阀

手动单向节流阀—用于油缸活塞回缩控制时的精确调节。

顺序阀—多个油缸应用时，其中一个油缸必须比其它油缸先动作。

减压阀—允许对在单个动力源运行的两个或两个以上的夹紧系统并对其进行独立的压力控制。

截止阀—用于精细调节进油，几个同时应用时可控制多个单作用油缸。

单向阀—允许液压力量仅一个方向流动。

溢流阀—用于最大系统压力必须小于油泵设定的值的远程液路回路。

流量控制阀—通过限制流量到一定的水平来限制过大的流量：当流量减退时，阀会自动重新打开。用于大油缸或长油管系统。

调节阀—在泵溢流阀设定压力之下调整不同工作压力。

溢流阀—防止液压系统超压。

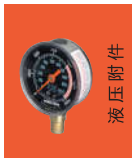

液压附件

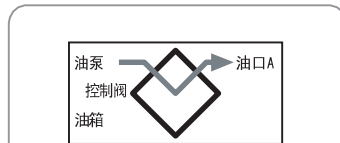

方向控制阀

基本形式包括手动操作、气动或电磁操作以及先导操作，也可提供用于预紧及后拉伸的特殊阀。

描述	位置1	位置2	中间位置
2位2通 (用于控制单作用油缸)	油从泵流至油缸；当泵停止转动时从阀至油缸的压力将被保持	油回到油箱，油缸回缩	
2位3通 (用于控制单作用油缸)	油从泵流至油缸；当泵停止转动时保压，回油管路关闭	油回到油箱，油缸回缩	
3位3通 (用于控制单作用油缸)	油从泵流至油缸；当泵停止转动时保压，回油管路关闭	所有的油通过回油管路流向油箱	油缸被保压；泵可以保持运转并且油回到油箱



液压附件

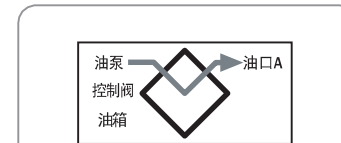

方向控制阀

基本形式包括手动操作、气动或电磁操作以及先导操作，也可提供用于预紧及后拉伸的特殊阀。

2位3/4通 (用于控制单作用油缸或双作用油缸)	油进入伸出侧，回缩侧的油回到油箱，当泵停止时油缸保压。	油进入油缸回缩侧，伸出侧的油回到油箱。	
3位3/4通 (用于控制双作用油缸)	油进入伸出侧，回缩侧的油回到油箱，当泵停止时油缸保压。	油进入油缸回缩侧，伸出侧的油回到油箱。	中位：即使泵运转时也能保压，泵的油经过阀回到油箱。
其它控制阀的特性			
中位旁通 —油缸油口关闭，即便泵运转时也能保压，泵的油经过阀回到油箱。	中位关闭 —通常用于一个泵运行多个阀串联的情况下	中位开放 —用于不需要保压，如当运行两个独立的液压工具像切割工具及压接工具等	

控制阀 液压泵安装阀

手动及先导控制阀

700bar, 油口为3/8",
最大流量 19L/min

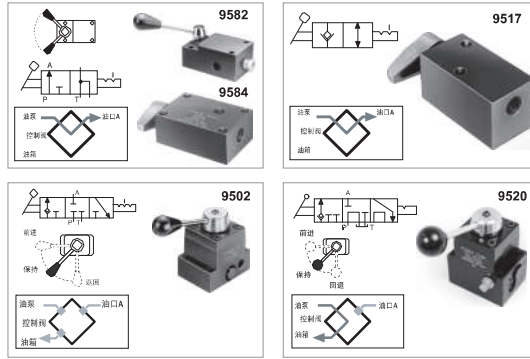

2位3通手动阀

应用—单作用油缸。动作—手柄操作。

功能—油缸活塞“前进”，“保持”及“返回”。

适用泵类型—P460, PE17, PE21, PE30, PE46, PE55, PE84, PE90, PE120, PQ60和PQ120系列。

型号: 9582—2位3通手动阀。重量: 1.13kg。

型号: 9584—同9582, 但是用“舵杆”控制。重量: 0.8kg。

2位2通手动阀

动作—舵杆操作。

应用—单作用油缸。

功能—油缸活塞“前进”，“保持”及“返回”。

适用泵类型—PE172, PA172和PE84系列。

型号: 9517—2位2通手动阀。重量: 1.45kg。

3位3通(中位关闭)无内流手动阀, 带“预置单向阀”

应用—单作用油缸。

动作—舵杆操作, 掣子定位。

功能—位置1: 油直接由泵进入油缸并且当泵停止时保压, 至油箱的回路闭锁。位置2: 所有的油经油箱回路回到油箱。中位: 油缸压力被保持, 泵应当停止。

适用泵类型—P460, PA17, PA46, PA55, PA60, PE17, PE21, PE30, PE46, PE55, PE84, PE90, PE120, PE200, PE400, PQ60及PQ120系列。

注意: 如果需要的话, 可以附加压力开关以及/或者压力表。(请参考65页及73页)。同时如果使用9510阀板(见65页), 9502才可以遥控方式安装。

型号: 9502—3位3通(中位关闭)手动阀。重量1.9kg。

3位3通(中位旁通)手动阀, 带“预置单向阀”

应用—单作用油缸。

动作—舵杆操作, 掣子定位。

功能—“前进”、“保压”和“返回”。当转到“返回”位置时, 泵及油缸通过他们各自分离的回路回油, 使活塞快速返回。“预置单向阀”特性保证了当从“前进”转换至“保压”时压力不会损失。

适用泵类型—P460, PA17, PA46, PA55, PE17, PE21, PE30, PE46, PE55, PE84, PE90, PE120, PQ60, PQ120, PE200, PE400, PG30, PG55, PG120和PG400系列。

型号: 9520—3位3通(中位旁通)手动阀。重量: 2.3kg。

注意: 9504加一个9510阀板(见65页), 可以遥控方式安装。

注意: 压力开关以及/或者压力表可以附加于本页上的任何阀。(请参考65及73页)

▲小心: 为了防止当油缸下降时突然失控的卸载, 请使用连接有方向阀的型号: 9596手动单向阀或型号: 9720反向平衡阀(参见82页)以满足您的使用。

重要: 当您在PA17或PE17上安装本页上任何阀时, 必须使用变换装置251582。

重要: 当订购任何阀用于PE30或PG30泵时, 需要用1/2"长度的安装螺丝。对于9504, 9584, 请订购四个12001内六角螺钉, 对9582阀, 请订购2个12001和2个10856内六角螺钉。

控制阀 液压泵安装阀

3位4通手动阀

700bar,油口为3/8", 最大流量19L/min

型号: 9506—3位4通(中位旁通)阀手动阀。重量: 2.3kg。

3位4通(中位旁通及中位开放)手动阀

应用—单或双作用油缸。

动作—舵杆操作, 锁定定位。

功能—9500提供了“前进”、“保压”和“返回”。9511(中位开放式)可用于当驱动两个分离的液压工具而不需要保压的情况。仅提供“前进”和“返回”。

适用泵类型—P460, PA17, PA46, PA55, PE17, PE21, PE30, PE46, PE55, PE84, PE90, PE120, PE200, PE400, PG30, PG55, PG120, PG400, PQ60及PQ120系列。*安装需要251528

型号: 9500—3位4通(中位旁通)手动阀。重量: 1.9kg。

3位4通(中位关闭)阀, 带“位置检测”

应用—单或双作用油缸。

动作—舵杆操作, 锁定定位。

功能—类似于9506, 但它是一个中位关闭的阀并带“位置检测”。通常用于一个泵操作多个油缸。提供“前进”、“保压”和“返回”。“位置检测”特性保证了当从“前进”转换至“保压”时压力不会损失。参见46页关于堵塞接口及引起发热的注意事项。

适用泵类型—P460, PA17, PA46, PA55, PA60, PA6D, PE17, PE21, PE30, PE46, PE55, PE84, PE90, PE120, PE200, PE400, PQ60及PQ120系列。

型号: 9507—3位4通(中位关闭)手动阀, 重量: 2.3kg。

3位4通(中位关闭)手动阀

应用—单或双作用油缸。

动作—舵杆操作, 锁定定位。

功能—“前进”、“保压”和“返回”。关闭式中位设计使阀适合于一个泵操作多个油缸, 参见50页关于堵塞接口及引起发热的注意事项。

适用泵类型—P460, PA17, PA46, PA55, PA60, PE17, PE21, PE30, PE46, PE55, PE84, PE90, PE120, PE200, PE400, PQ60及PQ120系列。

型号: 9501—3位4通(中位关闭)阀。重量: 1.9kg。

注意: 如果需要的话, 压力开关以及/或者压力表可以附加到9500, 9501, 9506, 9511上(请参考65、72和73页)。

同时, 如果利用9510阀板, 本页上所有的阀均可遥控方式安装(见65页)。

注意: 9501, 9502, 9504和9507阀可让一个口堵住或有一个关闭中位的阀。当一个接口堵住并且切换至堵塞的接口时, 泵会产生额外的热量。

电动泵或旋转式气动泵可用手动方式或压力开关关闭。往复式气动泵也许会阻塞并且停止工作。

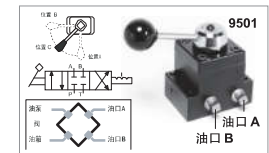
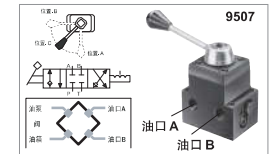
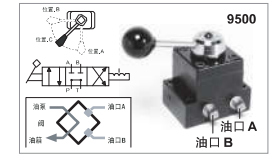
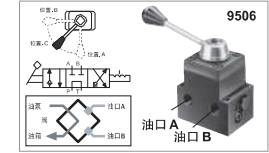

液压附件

液压附件

控制阀 液压泵安装阀

电磁或气动操作

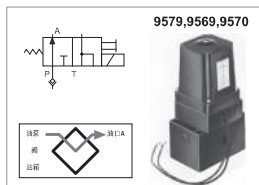

700bar, 油口为3/8", 最大流量19L/min

2位3通电磁阀

应用—单作用油缸。动作—电磁操作。

功能—当泵运转而电磁线圈不得电时, 油缸活塞前进。当电磁线圈得电时, 油直接进入油箱, 活塞返回。在“保压”位置, 泵停止且电磁线圈不得电。

适用泵类型—PE17, PE21, PE30, PE46, PE55, PE84, PE90, PE120, PE200, PE400, PQ60及PQ120系列。

型号: 9579—2位3通电磁阀, 115V, 50/60Hz。重量: 4.4kg。

型号: 9569—除了24V, 50/60Hz电磁线圈之外, 其余同9579。

型号: 9570—除了230V, 50/60Hz电磁线圈之外, 其余同9579。

注意: 上述阀出厂时不带控制开关。请使用202777遥控手动开关(参见64页)。

注意: 该阀安装时, 泵必须配有一个出口单向阀。

2位3/4通电磁阀

应用—单或双作用油缸。当用于单作用油缸时, 应堵住一个接口。动作—电磁操作。

功能—油直接进入油缸前进侧, 回油侧的油进入油箱; 泵停止时油缸保压。油直接进入油缸回油侧: 前进侧的油进入油箱。注意: 当马达停止或关闭时, 在“返回”位置油缸不能“保压”

适用泵类型—9552, 9572及9592用于PE17, PE30(搬运手柄拆除), PE46, PE55, PE84, PE90, PE200, PE400, PQ60及PQ120系列。

型号: 9592—2位3/4通电磁阀, 115V, 50/60Hz。重量: 6.6kg。

型号: 9552—除了230V, 50/60Hz电磁线圈之外, 其余同9592。

型号: 9572—除了24V, 50/60Hz电磁线圈之外, 其余同9592。

注意: 上述阀出厂时不带控制开关。9552, 9572及9592可使用304718遥控手动开关(参见64页)。

注意: 接口为 1/4"NPTF。

气动阀

应用—单或双作用油缸。当用于单作用油缸时, 应堵住一个接口。

动作—电磁操作。

功能—油直接进入油缸前进侧, 回油侧的油进入油箱; 泵停止时油缸保压。油直接进入油缸回油侧: 前进侧的油进入油箱。

注意: 当马达停止或关闭时, 在“返回”位置油缸不能“保压”。

适用泵类型—PA17, PA46及PA55系列。

型号: 9594—2位3/4通气动阀, 气动操作(最小气源压力3.5bar)。重量: 5kg。

注意: 上述阀出厂时不带控制开关。9594可使用209593遥控手动开关(参见64页)。也可参阅第64页可安装此阀的型号。

⚠ 小心: 为了防止当油缸下降时突然失控的卸载, 请使用连接有方向阀的型号: 9596手动单向阀或型号: 9720反向平衡阀(参见64页)以满足您的使用。

重要: 当您在PA17或PE17上安装本页上任何阀时, 必须使用变换装置251582。

重要: 当订购任何阀用于PE30或PG30系列泵时, 需要用1/2"长度的安装螺丝。对于9569, 9570及9579, 请订购4个10856内六角螺钉, 对9552, 9572及9592阀, 请订购4个12001内六角螺钉。

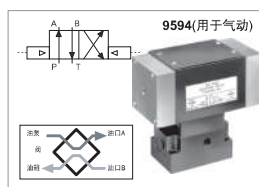

控制阀 液压泵安装阀

电磁或气动操作阀

700bar, 油口为3/8", 最大流量19L/min

3位4通(中位旁通)先导操作电磁阀

应用—双作用油缸。动作—电磁操作。

功能—“前进”、“保压”和“返回”。“预置单向阀”特性保证了当从“前进”转换至“保压”时压力不会损失。

适用泵类型—PE17, PE21, PE30(搬运手柄拆除), PE46, PE55, PE84, PE90, PE120, PE200, PE400, PQ60以及PQ120系列。

注意: 如需要的话, 可以附加一个压力表(见64页)。

型号: 9513—3位4通(中位旁通)电磁阀, 115V, 50/60Hz, 重量: 8.2kg。

型号: 9512—除了24V, 50/60Hz, 重量: 8.2kg。

型号: 9516—除了12V直流, 其余同9513。仅用于PG1204S和PG400系列泵。

型号: 9519—除了230V, 50/60Hz电路之外, 其余同9513。现场安装请洽工厂。

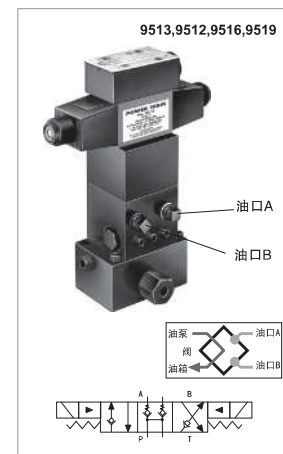

3位4通(中位开放)电磁阀

应用—双作用油缸。动作—电磁操作。

功能—“前进”、中位开放和“返回”位置。在中位时油缸接口和泵接口全部向油箱开放。

适用泵类型—配备有先导油路及接头的PE30(搬运手柄拆除), PE55, PE90以及PE120系列。对其它型号泵, 请洽工厂。

注意: 如果需要的话, 压力开关以及/或者压力表可以附加(请参考64及58页)

型号: 9590—3位4通(中位开放)电磁阀, 115V, 50/60Hz, 重量: 7kg。

型号: 9522—除了230V, 50/60Hz电路之外, 其余同9590。

型号: 9615—除了24V, 50/60Hz电路之外, 其余同9590。

注意: 上述阀出厂时不带控制开关。请使用202777遥控手动开关(参见64页)。

⚠ 小心: 为了防止当油缸下降时突然失控的卸载, 请使用连接有方向阀的型号: 9596手动单向阀或型号: 9720反向平衡阀(参见82页)以满足您的使用。

重要: 当您在PA17或PE17泵上安装9609阀时, 必须使用变换装置251528。

重要: 当订购任何阀用于PE30或PG30系列泵时, 需要用1/2"长度的安装螺丝。对于9513与9519请订购四个11956内六角螺钉, 对9522, 9590及9615阀, 请订购4个10854内六角螺钉。

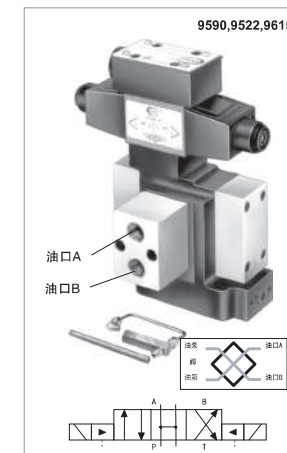

液 压 阀 在 线 式

700 bar,
最大流量19L/min

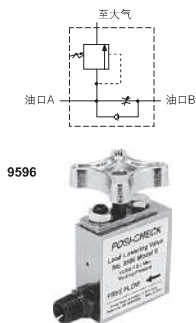

手动单向阀

应用-用于精确调节控制油缸活塞返回。

操作-允许全流量推伸油缸，内置压力释放阀，“预置单向阀”在上升位置锁定和保住载荷，直到操作者打开阀门。也可以预设不变的返回调节量，或者操作者对每一个动作选择返回速率。接口为3/8" NPTF。

注意:压力释放阀设定为830bar，操作压力700 bar，最大流量19L/min。

型号: 9596-手动单向阀，重量: 1 kg。

9597

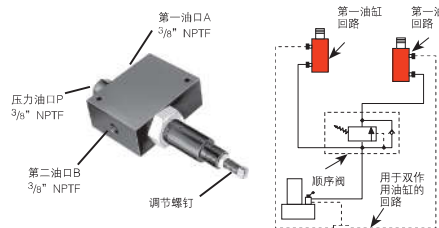

顺序阀

应用-用于多油缸应用中的一个油缸优先前推。

操作-泵连接至接口“P”，油缸分别连接至接口“A”和“B”。当压力加到接口“P”时，油缸“A”前推，直到油缸“A”达到了预设的压力，油缸“B”才会前推。利用调节螺丝可将预设压力在35至550bar之间进行调节。工厂预设压力为70 bar。具有3/8" NPTF接口。

型号: 9597-压力控制顺序阀，重量: 2.5 kg。

9608

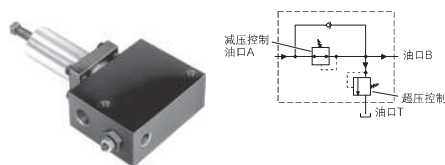

减压阀

应用-对一个动力源驱动两个或多个夹紧系统提供完全的、无约束的压力控制。

操作-可用于对单个系统不同的阶段提供不同的压力。整个阀事实上的零泄漏意味着每个系统均可由单个连续的压力源驱动。出口“B”(副接口)压力调节范围从70至350bar。具有1/4" NPTF接口。

型号: 9608-减压阀，重量: 2.6 kg。

9720

9721

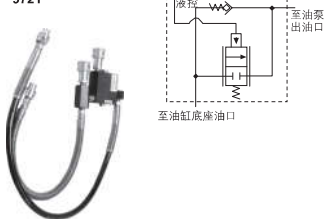

反向平衡阀

应用-双作用油缸。提供正向的保压及控制，“无震动”降载。

操作-泵以一定的流量供油，载荷上升，当泵停止时保压。当泵切换至返回位置时，反向平衡阀将会继续保压直到系统压力达到由载荷引起的压力。然后载荷才会平稳地以泵的流量速率下降。反向平衡阀专为操作高压流量达到19L/min的泵而且油缸比率为3:1而设计的。

型号: 9720-反向平衡阀，包两个公接头及2个母接头、2根油管、直接头及防尘帽。重量: 4.5 kg。

型号: 9721-不包括快速接头、油管、直接头及防尘帽，其它同9720。重量: 4.2 kg。

▲ 注意:9720专利的反向平衡阀具有高达210bar的先导压力。由于该压力作用于已经受到负载的油缸杆端，所以系统承受的载荷不得大于油缸额定载荷的80%。

▲ 注意:为了防止当油缸下降时突然失控的卸载，请使用连接有方向阀的型号:9596手动单向阀或型号:9720反向平衡阀(参见152页)以满足您的使用。

截止阀

应用-该针阀可精细地控制液压力。

操作-可用于控制多个单作用油缸。

型号: 9575-截止阀，具有3/8" NPTF 接口。重量: 0.6 kg。



9575

单向阀

应用-使液压力油单向流动。

操作-正确地安装于液压油路上。

型号: 9580-单向阀，具有3/8" NPTF外螺纹接口，重量: 0.2 kg。



9580

先导操作单向阀

应用-用于开放或旁通中位阀。油可单向全流量流通。

操作-油反向不能流动，直到加载先导油压。该特性可在阀门疏忽而转向或泵油路破裂时阻止压力下降。最小破裂压力4.1bar。需要的先导油压大约为核定系统压力的16%。

型号: 9581-先导操作单向阀，具有3/8" NPTF 接口。重量: 1.7 kg。



9581

在线式压力释放阀

应用-单或双作用油缸。远程定位于液压回路，该处的最大压力要求小于泵上安装的基本超载阀的压力设定。

操作-可在70至700bar之间调定。阀由弹簧加载，直接作用。

型号: 9623-压力释放阀，具有3/8" NPTF 接口。重量: 0.9 kg。



9623

调节阀

应用-用于大油缸或额外长的液压油管系统。

操作-如果流量超过每分钟26.5L，可通过节流来控制。当流量减退后，阀自动重新打开。具有3/8" NPTF公接头可旋入系统控制阀的回油口，并具有3/8" NPTF母接口，回油管可直接连接。

型号: 9631-调节阀，重量: 0.1 kg。



9631

在线压力调节阀

应用-单或双作用油缸。操作压力值可在泵的释放阀压力之下任意调节。

操作-调压阀很容易在20至700bar之间调整并保持压力。可保持一个既有的压力设置，重复循环的偏差在3%之内。流量范围从0.3L/min到23L/min。

型号: 9633-线压力调节阀，带两个3/8" NPTF进油口，一个1/8" NPTF油箱接口及1米排油管组件。重量0.9kg。



9633

简单地顺时针方向拧把手即可增加设定压力，逆时针方向减小设定压力。
注意: 包括1m排油管组件。

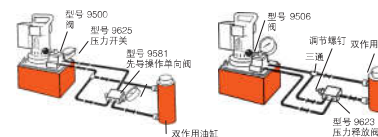

释放阀

应用-提供一个经济的方法来保护液压回路，防止超载。

操作-这些工厂预设的阀是为最大流量19L/min而设计的。具有1/8"NPTF公接口。所有阀的重量为0.1kg。订货信息参见右面的表。



RV21278 系列

控制阀 订购号	压力 设置(bar)	控制阀 订购号	压力 设置(bar)
RV21278	697/738	RV21278-52	366/407
RV21278-6	41/44	RV21278-55	386/428
RV21278-10	62/69	RV21278-57	400/442
RV21278-15	103/117	RV21278-60	421/482
RV21278-20	131/152	RV21278-65	455/497
RV21278-28	186/207	RV21278-70	490/531
RV21278-30	207/235	RV21278-75	524/566
RV21278-32	215/228	RV21278-80	559/600
RV21278-35	241/262	RV21278-83	580/621
RV21278-40	283/310	RV21278-86	600/642
RV21278-43	304/331	RV21278-88	614/662
RV21278-48	338/366	RV21278-90	628/669
RV21278-50	352/393		

预设置 - 不提供

注意:小心保护工人免受烫的压力油伤害，只能在一个封闭的或者受保护的区域内安装这些阀。

液 压 阀

选 型 信 息

安装在泵上的液 压 阀
700 bar (10000psi)

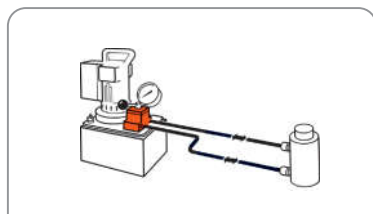

安装在泵上的液 压 阀

订货号	相关页面	适配的 油缸类型	操控方式	阀的类型	电压	前进/回退	前进/保持/ 回退	能否 检测 位移
9500	79	S.A&D.A	手动	3位4通 中位旁通	—	无	有	无
9501	79	S.A&D.A	手动	4位3通 中位关闭	—	无	有	无
9502	78	S.A	手动	3位3通 中位关闭	—	无	有	有
9504	CF	S.A&D.A	手动	2位3通 2位4通	—	有	有	无
9506	79	D.A	手动	3位4通 中位旁通	—	无	有	有
9507	79	D.A	手动	3位4通 中位关闭	—	无	有	有
9511	CF	S.A&D.A	手动	3位4通 中位打开	—	有	有	无
9512	81	D.A	电磁阀	3位4通 中位旁通	24	无	有	有
9513	81	D.A	电磁阀	3位4通 中位旁通	115	无	有	有
9516	81	D.A	电磁阀	3位4通 中位旁通	12DC	无	有	有
9517	78	S.A	手动	2位2通	—	无	有	无
9519	81	D.A	电磁阀	3位4通 中位旁通	230	无	有	有
9520	78	S.A	手动	3位4通 中位旁通	—	无	有	有
9522	CF	D.A	电磁阀	3位4通 中位打开	230	有	无	无
9523	CF	S.A	电磁阀(先导操作)	2位3通	230	有	无	无
9552	80	S.A&D.A	电磁阀	2位3通 2位4通	230	有	无	有
9553	CF	S.A	电磁阀(先导操作)	2位3通	24	有	无	无
9569	80	S.A	电磁阀	2位3通	24	无	有	无
9570	80	S.A	电磁阀	2位3通	230	无	有	无
9572	80	S.A&D.A	电磁阀	2位3通 2位4通	24	有	无	无
9576	CF	S.A	手动	3位3通 中位旁通(带位置检测)	—	无	有	无
9579	80	S.A	电磁阀	2位3通	115	无	有	无
9582	78	S.A	手动	2位3通	—	无	有	无
9584	78	S.A	手动	2位3通	—	无	有	无
9589	CF	S.A	电磁阀(先导操作)	2位3通	115	有	无	无
9590	CF	D.A	电磁阀	3位4通 中位打开	115	有	无	无
9592	80	S.A&D.A	电磁阀	2位3通 2位4通	115	有	无	无
9594	80	S.A&D.A	气动	2位3通 2位4通	—	无	有	有
9599	81	S.A	电磁阀(先导操作)	3位3通 中位旁通	24	无	有	有
9605	81	S.A	电磁阀(先导操作)	3位3通 中位旁通	115	无	有	有
9609	CF	S.A	手动	3位3通 中位旁通	—	无	有	无
9610	CF	S.A	先导式操作自动阀	2位3通	—	有	无	无
9610A	CF	S.A	手动	2位2通/3通	—	无	有	无
9615	CF	D.A	电磁阀	3位4通 中位打开	24	有	无	无
9628	CF	S.A&D.A	手动	动力楔形座后置拉伸阀	—	定制	无	无
9632	CF	S.A&D.A	手动	动力楔形座后置拉伸阀	—	定制	无	无

* “S.A”表示单作用的油缸。“D.A”表示双作用的油缸。
一些装在泵上的液 压 阀也可以通过加装一块副板实现远程操作。
CF: 表示具体规格请咨询工厂

支持远程控制阀：
具体规格请咨询工厂

车间维护用压床

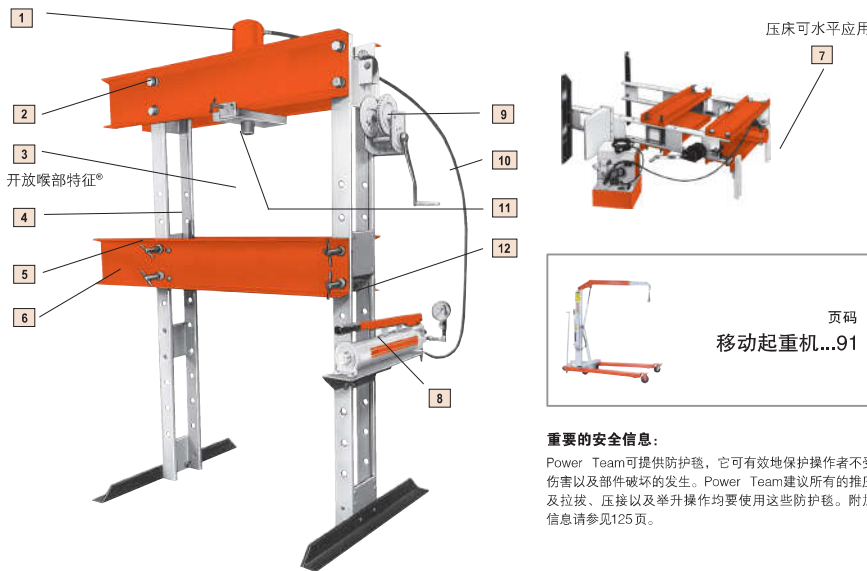

Power Team压床的优势所在

- 液 压 油 缸 具 有 2 倍 安 全 因 素 并 符 合 ASME B30.1 标 准 。 油 缸 很 容 易 被 取 下 作 其 他 用 途 。 单 或 双 作 用 油 缸 均 可 被 提 供 ； 双 作 用 油 缸 有 内 置 溢 流 。
- 满 载 额 定 吨 位 涵 盖 了 整 个 上 部 结 构 ， 即 使 工 作 头 移 至 一 边 。 (仅 指 重 载 型 压 床)
- 比 同 类 产 品 型 号 具 有 更 大 的 工 作 区 域 。
- 在 提 升 或 下 降 床 身 后 只 要 简 单 地 调 整 销 子 即 可 上 下 定 位 。
- 精 密 的 制 造 间 隙 可 使 载 荷 分 配 至 四 个 合 金 钢 销 子 上 ， 而 不 象 有 些 同 类 产 品 只 有 两 个 销 子 。 (仅 指 重 载 型 压 床)
- 25 吨 压 床 的 开 放 式 喉 部 特 性 可 将 油 缸 安 装 至 C 型 结 构 的 外 面 ， 提 供 了 附 加 的 工 作 区 域 。
- 可 水 平 放 置 的 结 构 可 使 您 进 行 超 长 轴 的 推 压 工 作 。 (见 下 页 图)
- 电 动 、 气 动 或 者 手 动 泵 均 可 被 提 供 。 这 些 都 是 Power Team 标 准 泵 。 外 置 式 可 调 溢 流 阀 用 于 操 作 者 精 确 控 制 工 作 压 力 ， 除 了 PE10 和 PE17 系 列 泵 ， 所 有 的 电 动 泵 均 将 其 作 为 标 准 配 备 。 12-24V 手 动 开 关 用 于 遥 控 带 有 电 磁 阀 的 油 泵 。
- 床 身 调 整 单 人 操 作 。 绞 车 单 元 可 快 速 上 升 或 下 降 床 身 至 想 要 的 高 度 ， 自 锁 式 绞 车 机 构 可 防 止 当 摇 手 柄 放 松 时 床 身 下 降 。
- 9.5mm 内 径 油 管 使 装 有 弹 簧 返 回 式 油 缸 的 重 载 型 压 床 返 回 速 度 6 倍 于 标 准 的 6.4mm 内 径 油 管 。
- 利 用 双 速 手 动 、 气 动 电 动 泵 使 油 缸 快 速 接 近 工 件 。
- 坚 固 的 立 柱 比 槽 钢 强 50% 。 四 条 钢 板 设 计 意 味 着 侧 边 开 放 ， 长 材 料 也 能 容 易 地 放 上 去 。

重要的安全信息：
Power Team 可提供防护毯，它可有效地保护操作者不受伤害以及部件破坏的发生。Power Team 建议所有的推压及拉拔、压接以及举升操作均要使用这些防护毯。附加信息请参见125页。

注意：要使压床可靠使用，您也许需要防护。因为可能压床的使用是多样化的，不可能设计一个防护装置来满足每一个客户的需求。最终用户必须视情况提供自我防护。

返回主
页



车间压床 C型结构

25吨
台式/落地式

- 可台式安装或安装于附加的台式底座上
- 台式安装方式需要不少于0.4572m²。附加底座安装方式仅需要0.12m²地面区域
- “开放式喉部”设计更易安放及取下工件
- 油缸头可调整至三个合适的工作位置，提供高达514mm的工作空间
- 液压油缸提供159mm行程，由一个P59双速手动泵驱动
- 附加底座型号：**60846**—该附加底座为您的SPM256C提供了一个稳定的底座。包括一个在底座侧面的装泵托架。重量：34.5kg



车间压床 H型结构

10吨
台式/落地式

- 用于小型的推压工作:修理小型马达、电枢、拆装齿轮、轴承及其它的压接部件
- 台式压床具有391 × 457mm工作区域；落地式压床床身高度从127mm至1041mm可调，水平空间553mm
- 能源选择：单速手动泵，电动液压泵或气动液压泵
- 液压力表，油管以及接头已包括在内

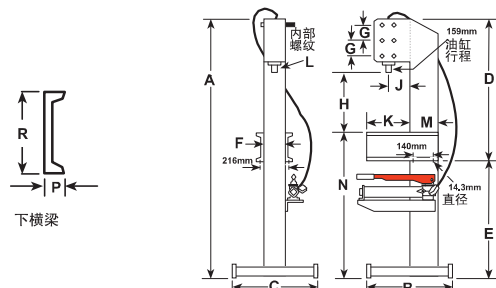

外形尺寸

A	B	C	D	E	F	G	H(油缸回缩时)	J	K	L	M	N	P	R	占地面积
(mm)	(mm)	(mm)	(mm)	(mm)	(mm)	(mm)	(mm)	(mm)	(mm)	(mm)	(mm)	(mm)	(mm)	(mm)	(mm)
1972	622	610	1057	914	152	127	260,367,514	165	318	1 1/2-16	203	1092	51	178	610x622

订购信息									
负载能力 (吨)	使用 油缸类型	行程 (mm)	油缸 型号	订购 型号	速度** 进油	压力工作 行程	类型 手动	泵 型号	重量 (kg)
25	单作用	159	C256C	SPM256C*	3,3mm/ 行程	0,8mm/ 行程	泵	P59	108

* SPM256C不包括型号：60846附加底座。
典型的性能基于泵的规格。精确的速度视操作的情况不同而不同。

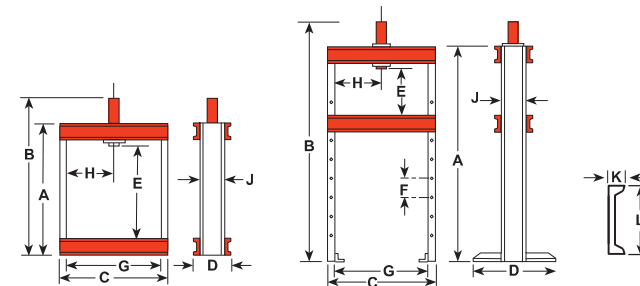

外形尺寸

Frame	A	B	C	D	E	F	G	H	J	K	L	台式空间	落地空间
(mm)	(mm)	(mm)	(mm)	(mm)	(mm)	(mm)	(mm)	(mm)	(mm)	(mm)	(mm)	(mm)	(mm)
台式	622	841	641	182	391	--	559	279	102	40	102	182x641	--
落地式	1499	1718	641	711	127-1041	152	559	63.5-470**	102	40	102	--	711x730

** 头部可横向移动

结构	负载能力 (吨)	适用油缸 类型	行程	订购信息			速度(mm/min) 进油	油泵 类型	油泵 型号 †	重量 (kg)
				油缸 型号	订购 型号	+++ 压力工作				
222481 台式	10	单作用	257	C1010C	SPM1010-MIT	1,5mm/行程	手动	P55	41.2	
222480 落地式	10	单作用	257	C1010C	SPH1010	1,5mm/行程	手动	P55	77.5	
222480 落地式	10	单作用	257	C1010C	SPE1010-220	55,7	5,1	电动 ††	PE102	79.3
222480 落地式	10	单作用	257	C1010C	SP1010A	93,7	7,6	气动	PA9H	78,1
222480 落地式	10	双作用	254	RD1010	SPE1010D-220	55,7	5,1	电动 ††	PE104	87,0

† 可选气动液压泵泵提供
†† “前推”位置当马达停止时也能保压，“返回”位置当马达运转时油缸前推，马达停止时油缸回退。
††† 典型的性能基于7bar和700bar，泵的规范，精确的速度视操作的情况不同而不同
注意：使用电动泵的压床，在订货时注明电动泵使用电压

压床 H型结构

“开放式喉部”及
“经济型”压床2.5吨

开放式喉部压床及经济型压床两者的性能

- 利用绞车，床身高度易于调节并在手柄松掉时床身不会下落。
- 能使油缸快进的动力源的选择:双速液压手动泵，电动液压泵或气动液压泵

电动泵规格

PE17 系列-0.37kW, 220V, 50Hz, 单相
PE21 系列-0.75kW, 220V, 50Hz, 单相

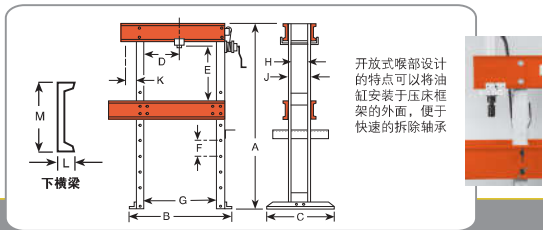

液压油泵和油管接头
随压床一起提供



- 在偏心满载的负荷情况下，移动式工作头能在整个上结构宽度中正常工作，上部结构不会因此而失稳或弯曲
- 配有遥控器的压床使操作者用一个手指便可控制油缸活塞动作并可以从各方向观察工件
- 最大工作空间为1067 x 914 mm,即使大工件也易于定位
- 利用绞车，可容易地调节床身高度;摩擦式刹车防止床身下落，除非放松旋转手柄
- 配有单作用油缸的压床利用双速手动泵
- 电动液压泵或气动液压泵操作。而双作用油缸则配有电动泵
- PE17-系列0.35kW220V,50Hz 单相
- PE21-系列0.75kW220V,50Hz 单相
- PQ60-系列1.45kW220V,50Hz 单相

压床已包括液压油表及液压转接头



液压油泵和油管接头
随压床一起提供



外形尺寸

A (mm)	B (mm)	C (mm)	D* (mm)	E (mm)	F (mm)	G (mm)	H (mm)	J (mm)	K (mm)	L (mm)	M (mm)	占地面积 (mm)
1727	1092	711	76-737	175-1102	114	813	140	165	178	64	203	1092 x 711

*头部可横向移动

订购信息

负载能力 (吨)	油缸类型	行程 (mm)	油缸型号	订购号	速度 (mm/min) 进油	††† 压力工作	油泵类型	阀类型	油泵‡ 型号	重量 (kg)
开放式喉部压床										
25	单作用	362	C2514C	SPA2514	249	30	气动	2路阀脚踏	PA6	309
25	单作用	362	C2514C	SPM2514-MT	12.4 mm/行程	0.8	手动	卸压阀	P159	314
25	单作用	362	C2514C	SPE2514-220-MT	1184	84	电动	2路阀††	PE172	301
25	单作用	362	C2514C	SPE2514S-220	1321	102	电动	3路阀†	PE213S	344
25	双作用	362	RD2514	SPE2514DS-220-MT	1321	102	电动	4路阀†	PE214S	357
经济型压床										
25	单作用	159	C256C	SPA256	249	30	气动	2路阀脚踏	PA6	197
25	单作用	159	C256C	SPM256-MT	3.0 mm/行程	0.8	手动	卸压阀	P59	205
25	单作用	159	C256C	SPE256-220-MT	1184	84	电动	2路阀††	PE172	210

† 电磁阀带12伏特遥控手动开关。

†† 泵停止时可保压，也具有自动卸压设置。装有3.1米马达遥控器。

††† 典型的性能基于7bar和700bar泵的规范，精确的速度视操作的情况不同而不同。

‡ 压床标准配置泵。其它Power Team泵也可替代。

空载及700bar时噪音: PE172-67/81dBA; 距泵0.9m周围测定。

注意: 使用电动泵的压床，在定货时注明电动泵使用电压。

外形尺寸

A (mm)	B (mm)	C (mm)	D* (mm)	E (mm)	F (mm)	G (mm)	H (mm)	J (mm)	L (mm)	M (mm)	占地面积 (mm)
1829	1232	914	83-832	152-1067	152	914	171	203	76	305	1232 x 914

*头部可横向移动

订购信息

负载能力 (吨)	油缸类型	行程 (mm)	油缸型号	订购号	速度 (mm/min) 进油	††† 压力工作	油泵类型	阀类型	油泵‡ 型号	重量 (kg)
55	单作用	159	C556C	SPA556	114	12.7	气动	2路阀脚踏	PA6	318
55	单作用	159	C556C	SPM556	5.8 mm/行程	0.4	手动	卸压阀	P159	323
55	单作用	337	C5513C	SPM5513-MT	18.9 mm/行程	0.7	手动	2路阀	P460	435
55	单作用	159	C556C	SPE556-220	551	38	电动	2路阀††	PE172	333
55	单作用	337	C5513C	SPE5513-220-MT	551	38	电动	2路阀††	PE172	444
55	单作用	337	C5513C	SPE5513S-220	620	48	电动	3路阀†	PE213S	478
55	双作用	333	RD5513	SPE5513D-220-MT	551	38	电动	4路阀	PE174	450
55	双作用	333	RD5513	SPE5513DS-220-MT	1679	137	电动	4路阀†	PQ604S	505

* 结构组装后运输。

† 电磁阀带24伏特遥控手动开关。

†† 泵停止时可保压，也具有自动卸压设置。装有3.1米马达遥控器。

††† 典型的性能基于7bar和700bar泵的规范，精确的速度视操作的情况不同而不同。

‡ 压床标准配置泵。其它Power Team泵也可替代。空载及700bar时噪音: PE172-67/81dBA; 距泵0.9m周围测定。

注意: 使用电动泵的压床，在定货时注明电动泵使用电压。

H型结构压床

100,150和200吨

- 油缸工作头利用滚轮可沿着上梁滑移，在做偏心压接工作时锁定于某一位置。利用用户提供的支撑腿，压床也能水平使用以适合特殊的应用场合
- 利用绞车，床身可升高或降低并用床身固定插销加以锁定。上横梁可降低203 mm以适合重复性的工作
- 宽大的1067x1270mm工作空间适应大工件操作，侧空立柱使杆状或轴状工件易于从侧面进入进行校正或弯曲
- 选用单作用或双作用油缸。可选液泵泵包包括：带7.6升油箱的双速手动泵，PE172电动液泵或PQ系列低噪音“静音”电动液泵

泵的电器参数

PE17 系列-0.37kW, 220V, 50Hz, 单相, 也可提供115V, 60Hz的型号, 订购时请去掉后缀“-220”字样。

PQ120 系列-2.24kW, 380V, 50Hz, 三相。

PQ60 系列-1.47kW, 220V, 50Hz两相

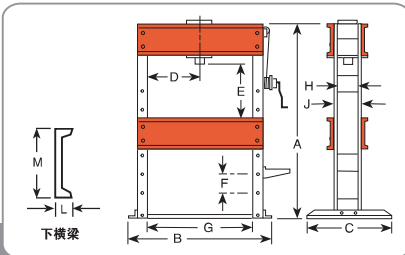

负载能力 (吨)	外形尺寸										占地面积 (mm)	
	A (mm)	B (mm)	C (mm)	D* (mm)	E (mm)	F (mm)	G (mm)	H (mm)	J (mm)	L (mm)		M (mm)
100吨	1962	1626	914	178-1092	51-1067	203	1270	203	254	86	381	914 x 1988
200吨	2286	1803	1118	279-991	228-1111	279	1270	318	381	105	457	1117x1803

*头部可横向移动

负载能力 (吨)	油缸类型	行程 (mm)	油缸型号	订购信息		速度 (mm/min)	进油压力 (MPa)	油泵类型	阀类型	油泵‡ 型号	重量 (kg)
				订购号	‡‡‡						
100	单作用	260	C10010C	SPE10010	†††	9.0	0.3	手动	3路阀	P460	769
100	单作用	260	C10010C	SPE10010-220	mm/行程	889	74	电动	3路阀	PQ603	813
100	单作用	260	C10010C	SPE10010R-220	mm/行程	292	20	电动	2路阀	PE172	766
100	双作用	333	RD10013	SPE10013DS-380	mm/行程	889	147	电动	4路阀**	PQ1204S	854
150	双作用	333	RD15013	SPE15013DS-380	mm/行程	610	99	电动	4路阀**	PQ1204S-50-380	1366
200	双作用	333	RD20013	SPE20013DS-380	mm/行程	457	74	电动	4路阀**	PQ1204S-50-380	1484

† 结构组装后运输。* 电磁阀带24伏遥控手动开关。
 ††† 典型的性能基于7bar和700bar泵的范围。精确的速度视操作的情况不同而不同。
 ‡ 压床标准配置泵。其它Power Team泵也可替代。
 ‡‡‡ 空载及700bar时噪音: PE172-67/81dBA; PQ120-73/78; 距泵0.9米周围测定。
 注意: 使用电动泵的压床, 在定货时注明电动泵使用电压。

移动式起重机

1,000-2,000kg

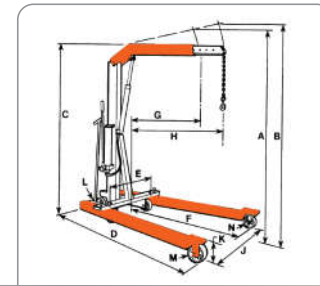

描述	外形尺寸	
	FC2200+	FC4400+
吊臂回缩时起吊重量 (kg)	1000	2000
吊臂伸展时起吊重量 (kg)	750	1500
A 吊臂回缩时最大高度 (mm)	2718	2819
B 吊臂伸展时最大高度 (mm)	2972	3099
C 最大外形高度 (mm)	2032	2063
D 最大外形长度 (mm)	2108	2261
E 最小底座宽度 (mm)	610	635
F 内部支撑脚长度 (mm)	1372	1461
G 吊臂回缩时有效长度 (mm)	838	902
H 吊臂伸展时有效长度 (mm)	1219	1238
J 内部支撑脚宽度 (mm)	610-914-1219 (3个位置)	660-1016-1333 (3个位置)
K 支撑脚高度 (mm)	203	241
L 移动滚轮直径 (mm)	127	127
M 固定滚轮直径 (mm)	152	203
N 万向轮直径 (mm)	152	152
折叠后尺寸 (mm)	686 x 965	787 x 1067
折叠后高度 (mm)	2007	2184
	*2,200 lbs.	**4,400 lbs.

起重装置(斜可调式)
 规格为907到2721千克的负载能力
 用于举升和定位, 而使用Power Team的重型提升吊索是最适合的选择。(如需详情, 咨询工厂。)



LR2000: 907 kg. (2,000 lbs.) 负载能力。
 LR4000: 1,814 kg. (4,000 lbs.) 负载能力。

1000 kg与2000 kg
 起重量, 节省空间的折叠特性



- 可调式支腿可分开以避免障碍, 伸缩式吊杆可到达更远。坚固的结构, 可靠的液压件
- 悬臂可完全收拢, 支脚可以折叠, 故可存放于紧凑的地方
- 双速液泵手动泵提供快速起吊, 并可在操作者控制下精确地下降
- 滚轴轴承轮子以及可操纵转盘使移动吊机非常轻松。包含起重链条

型号: FC2200-1000kg工作能力的吊机, 可折叠, 支脚开度可调, 起吊链条以及双速手动泵。重量: 214kg

型号: FC4400-2000kg工作能力的吊机, 可折叠, 支脚开度可调, 起吊链条以及双速手动泵。重量: 293kg

“滚床式”压床

80-200吨
H型结构

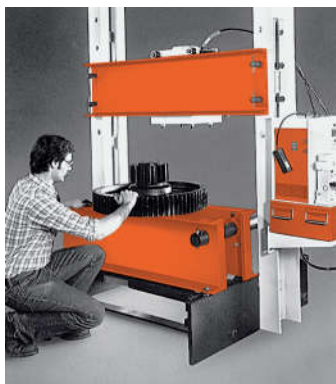

提升螺钉以及锁固销
使单人即可操作压力
机的升降



轴承使床身的移位
平滑而容易



杠杆放下, 床身用
以压接, 提起用以
转动



油缸可容易地沿上梁移动

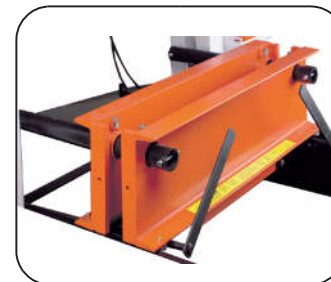

宽度可由102mm调至686mm
以上;由锁固螺栓固定可靠

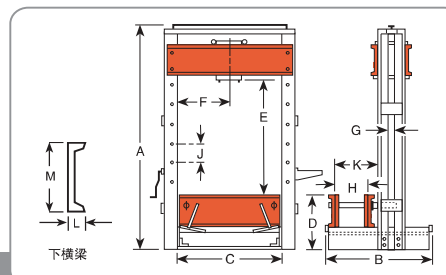

外形尺寸

负载能力 (吨)	A (mm)	B (mm)	C (mm)	D (mm)	E (mm)	F (mm)	G (mm)	H (mm)	J (mm)	K (mm)	L (mm)	M (mm)	占地面积 (mm)
80	2861	1632	1283	686	305-1524	368-914	76,2	102-692	203	927	86	381	1632-1537
100	2861	1632	1283	686	305-1524	368-914	76,2	102-692	203	927	86	381	1632-1537
150	3131	1734	1302	762	229-1626	352-949	76,2	102-689	279	946	105	457	1734-1607
200	3131	1734	1302	762	229-1626	352-949	76,2	102-689	279	946	105	457	1734-1607

订购信息

负载能力 (吨)†	油缸 类型	行程 (mm)	油缸 型号	订购号	速度 (mm/min) 进油	†† 压力工作	油泵 类型	阀 类型	油泵† 型号	重量 (kg)
80	双作用	333	RD8013	RB8013S-380-MT	1168	190	电动	4路阀*	PQ1204S	1307
100	双作用	333	RD10013	RB10013S-380-MT	889	147	电动	4路阀*	PQ1204S	1334
150	双作用	333	RD15013	RB15013S-380	610	99	电动	4路阀*	PQ1204S	2019
200	双作用	333	RD20013	RB20013S-380	457	74	电动	4路阀*	PQ1204S	2059

* 电磁阀带24V遥控手动开关。

† 结构组装后运输。

†† 压床标准配置泵。其它Power Team泵也可替代。空载及700bar时噪音: PQ120-73/78; 距泵0.9m周围测定。

注意: 典型的性能基于7bar和700bar泵的规定。精确的速度视操作的情况不同而不同

注意: 使用电动泵的压床, 在定货时注明电动泵使用电压

- 独创的, 专利的滚床设计。床身可移出, 便于用吊车或其它起吊装置装上或卸下工件
- 移动式工作头可方便地从一边移到另一边, 以适合在整个上梁宽度范围内偏心全载工作
- 80和100吨型的工作空间为1283x1524mm, 150和200吨型的工作空间为1302 x 1625 mm
- 双作用油缸快速接近工件, 334mm行程的油缸由配有遥控手动开关的PQ1204S“静音”电动液压油泵驱动。操作者用一个手指便可控制油缸活塞动作并可以从各方向观察工件

压床特点:

- **滚床式设计**-床身在轴承上滑进或滑出便于快速方便地安装或卸下工件
- **下床身宽度可调**-为了对重型工件可靠的平衡及对中, 您可拆松调整螺栓来调整床身宽度, 尺寸从102可调至686mm以上。参见尺寸“H”
- **可移动工作头**-对偏心压接工作, 工作头可在轴承上沿上梁移动。压床可全载工作, 不论工作头在哪个位置
- **提升机构**-简单地转动摇手柄来提升或降低上梁。调整机构能均匀地两边提升或降低(一个重型1/2”的手提钻马达可替换手柄来达到自动调整)。压床工作时用四个锁固销将梁固定

- **可选的重型校正夹具**-使校正工作变得轻而易举, 精度可达0.1mm!滚轮内装滚球轴承, 为了易于旋转工件手柄可上下转动

泵的电器参数
PQ120系列-2.24kW, 380V, 50Hz, 三相

注意: 可通过不同的电压泵及阀的选择来获得一定的替代泵如PA, PE, 或者PQ系列。请与工厂联系。

车间设备

车间设备

起重器

柱式起重器

2-110吨
可携带液压装置

适用于工业起重及顶推



- 从这一完整系列的优质标准柱式起重器中必可选出理想的适用于任何吨位的工业起重和顶推应用的起重器
- 9110B, 9015B, 9022B和9033B底面具有斜角的特征使得起重器可以随载荷微移, 降低偏载的危险
- 多数起重器具有带螺纹的延伸顶杆并且都可以垂直, 倾斜或水平放置
- 梅花形或鞍状轮廓鞍座有助于稳定载荷以使得顶升更安全
- 所有的起重器均符合ASME B30.1标准并得到Power Team的终身售后服务
- 110吨起重器内置双泵以便双速操作而节省时间
- 所有的起重器均可水平或垂直放置以应用于相应的顶升、顶推或分离工作



<p>页码 柱式起重器...95 2-110吨</p> 	<p>页码 提升式起重器...97 5.5-27.5吨</p> 
<p>页码 矮型柱式起重器...95 12-30吨</p> 	<p>页码 移动式高吨位起重器...98-101 55-300吨</p> 
<p>页码 多级柱式起重器...96 6-15吨</p> 	<p>页码 拉拔油缸...102 20-30吨</p> 
<p>页码 小型起重器...96 5-20吨</p> 	<p>页码 维护工具包...103</p> 
<p>页码 经济型提升式起重器...97 2-10吨</p> 	<p>页码 气动起重包...104, 105 1-74吨</p> 

柱式起重器

订购信息

起重量 吨	行程 (mm)	订购 号	缩回后 最小 高度 (mm)	螺杆 伸出 长度 (mm)	螺杆 伸出时 高度 (mm)	活塞伸出 25.4mm 需要泵的 行程次数	鞍座 直径 (mm)	底座 尺寸 (mm)	泵手柄 长度 (mm)	额定负载 下手柄 作用力 (kg)	携带 手柄	700bar 额定负载 (bar)	重量 (kg)
2	114	9002A	181	49	344	5	25	110x65	311	34	否	1.8	2.2
3	114	9003A	191	60	365	10	29	114x72	489	20.4	否	2.7	2.6
5	121	9005A	200	70	391	12	35	132x76	545	24.9	否	4.5	3.6
8	121	9008A	200	70	391	18	38	152x89	605	34	否	7.3	5.5
12	149	9112A	241	79	470	26	48	165x106	605	27.2	是	10.9	7.9
15	156	9015B	230	110	495	27	60	130x140‡	700	40.8	否	13.6	8.3
20	159	9120A	270	40	429	22	51	183x129	800	31.7	是	18.1	12.9
22	156	9022B	240	110	505	36	60	165x160‡	700	40.8	是	20.0	10.7
30	159	9030A	279	--	438	35	60	192x141	1000	22.7	是	27.2	18.7
33	143	9033B	240	100	483	56	65	184x176‡	700	39.9	否	29.9	14.5
50	171	9050A	305	--	476	35	76	237x187	1000	38.6	是	45.4	35.4
110	156	9110B	300	--	456	40/160‡	111	339x291	700	35.8	是	99.8	70

‡ 带有斜角特征的底面

‡ 双速:快速前进约40行程;提升模式约160次泵油行程

矮型柱式起重器

- 集所有标准起重器的品质、特征和顶升能力于矮小的外形中。12吨和20吨具有带螺纹的延伸顶杆以适于更多用途
- 所有的起重器均符合ASME B30.1标准并得到Power Team的终身售后服务



矮型柱式起重器

订购信息

起重量 吨	行程 (mm)	订购 号	缩回后 最小 高度 (mm)	螺杆 伸出 长度 (mm)	螺杆 伸出时 高度 (mm)	活塞伸出 需要泵的 行程次数	鞍座 直径 (mm)	底座 尺寸 (mm)	泵手柄 长度 (mm)	额定负载 下手柄 作用力 (kg)	携带 手柄	700bar 额定负载 (bar)	重量 (kg)
12	95	9012A	171	76	343	26	48	160x106	605	27	是	10.9	6.4
20	86	9020A	181	40	305	22	51	183x129	800	32	是	18.1	10.1
30	79	9130A	181	--	260	35	60	192x141	1000	23	是	27.2	13.7

‡ 双速:快速前进约40行程;提升模式约160次泵油行程

柱式起重器

5-20吨



- 多级起重器除了具有标准柱式起重器所有的品质特征和顶升能力之外，还具有超长的行程，可以避免顶升、垫高、顶升这一反复过程而节省时间并提高效率。在大多数的应用中，使用者仅需一次放置起重就可完成顶升
- 较高的9006X, 9011X及9013X独具带斜角的底座，使得起重器能够随着侧向载荷增加时相应倾斜，能够极大的降低活塞所受的侧向载荷

多级柱式起重器

订购信息

起重量吨	行程(mm)	订购号	缩回后最小高度(mm)	螺杆伸出长度(mm)	螺杆伸出时高度(mm)	活塞伸出25.4mm所需油缸行程次数	鞍座直径(mm)	底座尺寸(mm)	手柄长度(mm)	额定负荷下手柄作用力(kg)	携带手柄	700bar额定负载bar	重量(kg)
6	305	9006X	216	—	521	14	44	121 x 133	700	36	否	5.4	6.4
11	262	9011X	200	68	530	25	41	160 x 165	700	40	否	10.0	8.8
13	254	9013X	230	84	570	35	48	176 x 186	700	36	是	11.8	11.3



器圖記



9210A



9105A



- 最小的小型起重器回退高度仅为63.5mm，20吨的起重器回退高度为130.2mm可以将该起重器放入狭小的裂缝中
- 水平位置和垂直位置均可操作，底座手柄直线式设计使起重器在局限的空间中便于操作
- 是工具箱中不可少的一件附件，这件小工具能在无法想象的狭小空间中发挥出色效果。可用于作扩张器，利用它可以将机械式的拔轮器(拔轮器的拉拔能力必须与起重器的顶升能力相匹配)转变为液压式的拔轮器，在狭小空间中可以水平操作，也可以垂直操作

小型起重器

订购信息

起重量吨	行程(mm)	订购号	缩回后最小高度(mm)	最大高度(mm)	活塞伸出25mm需要泵的行程次数	鞍座直径(mm)	底座尺寸(mm)	泵手柄长度(mm)	额定负载下手柄作用力(kg)	携带手柄	700bar额定负载bar	重量(kg)
5	19	9105A	63.5	85.7	30	29	73.8	240	26	否	4.5	1.9
5	38	9205A	88.9	130.2	38	29	73.8	240	26	否	4.5	2.4
10	30	9210A	120.7	149.2	36	42.1	109.9	440	28	否	9.1	5.5
20	30	9220A	130.2	160.3	46	52.8	119.9	605	35	否	18.1	8.0

提升式起重器

2-27.5吨



用于小间隙工程的选择

- 这些提升式起重器和柱式提升式起重器具有许多与我们标准的柱式起重器相同的特征，但是提升臂顶升的特征和泵的可旋转手柄套使得它们能更加理想的应用于机器的顶升和定位
- 内置压力释放阀可限制起重器的顶升能力以获得更好的安全性
- 在大吨位起重器上配有回位弹簧
- 在5和10吨型起重器的泵上具有可旋转的手柄装置。可旋转起重装置使得您可以从不同方位放入并顶升工作

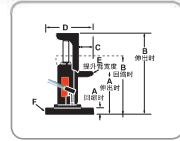

订购号	A		B		C (mm)	D (mm)	E (mm)	F (mm)
	缩回 (mm)	伸出 (mm)	缩回 (mm)	伸出 (mm)				
J24T	16	140	232	356	47.5	181	51	125
J55T	25	149	292	476	47.5	257	191	157
J106T	32	181	327	476	64	292	100	241

符合ASME B30.1标准



起重量吨	行程(mm)	订购号	活塞伸出25mm所需行程数	最大负载下		700bar额定负载	重量(kg)
				手柄作用力(kg)	携带手柄		
2	121	J24T	14	19	是	1.8	8.3
5	121	J55T	22	27	是	4.5	24
10	146	J106T	31	33	是	9.1	38

- 这些提升式起重器均可以其顶部及提升臂来顶升，并且这种特别坚固的起重器对于机器的顶升，调整和卡车的顶升维修以及更多的其它应用是一种理想的选择
- 可选范围从5.5吨到11吨，现在更有吨位加大的27.5吨
- 所有的起重器均可垂直和水平使用
- 底座，提升臂和手动泵装置均可独立旋转，使得起重器可以适用于空间受限的地方



器圖記

订购号	A		B		C (mm)	D (mm)	E (mm)	F (mm)	G (mm)	H (mm)	J (mm)
	缩回 (mm)	伸出 (mm)	缩回 (mm)	伸出 (mm)							
J58T	30	238	375	584	368	451	71	56	176	41	130
J109T	30	264	419	654	368	451	76	56	183	64	171
J259T	54	289	505	738	210	756	146	102	267	89	270

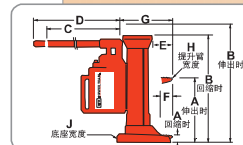

起重量吨	最大提升行程(mm)	订购号	25.4mm行程次数	最大负载下		700bar额定负载bar	重量(kg)
				手柄作用力(kg)	携带手柄		
5.5	210	J58T	8	38.1	是	5.0	19.5
11	235	J109T	13	40	是	10.0	29
27.5	233	J259T	21	40	是	24.9	92.1

移动式高吨位 起重器

60- 100 吨
铁路专用



- 专利设计的卸载阀 - 平稳安全的降低载荷。避免因振动和回弹带来的危险
- 可调整的符合人机工程学的操作装置 - 倾斜的操作柄启动之后可以很方便的锁紧或解锁而无需离开操作位置
- 重载设计、泡沫填充式防滑轮胎 - 可以轻松地对起重器的进行移动和定位，不再因轮胎刺破而导致误工
- 全套的加长杆 - 起重器配有完整系列的加长杆可与大多数车辆上的顶升垫块高度相配合，最大提升高度达1778mm
- NEMA4电器盒和防水罩 - 保护泵马达控制箱不受雨水腐蚀，运行安静
- 电动和气动马达选择 - 可提供静音强力电动或气动马达
- 外形低，行程大 - 回位高度为610mm，行程达360mm，可适用于小空间顶升
- 带手柄的增步垫块和筒便储藏架 - 提供牢固的机械载荷支撑

动力单元规格

订购号	马达	动力需求	马达控制	控制阀功能	电源电缆	dBA700bar
PLE6014-220	0,84 kW, 220 VAC***, 50 Hz 单相	12 amps	6.1 m 遥控线控制	顶升保持 降低手动	盘线	80/95
PLA6014	旋转式 气动马达	1,417 l/m at 6 bar	6.1 m 气动遥控控制	顶升保持 降低手动	/	82

*** 用于 110/115V-50/60 Hz 时订购型号：PLE6014



订购信息

起重量 (吨)	行程 (mm)	订购号	油缸回退 顶升后高度		重量
			高度 (mm)	带延伸器 (mm)	
60	356	*PLA6014K	610	1,778	237
60	356	*PLE6014K-220	610	1,778	237
100	356	联系工厂	610	1,499	237

*包括增步垫块和手柄及7个延伸顶块(25.4；50.8；76.2；101.6；127；254及308mm)

- PLE6014** = 移动起重器，电动，包括：移动小车，液压泵及油缸
- PLE6014-220** = 移动起重器，电动(220 V.)
- PLA6014** = 移动起重器，气动，包括移动小车，液压泵及油缸
- CBS60** = 增步垫块套装(5个增步垫块)
- PL60EXT** = 延伸器套装(含7个延伸器)

增步垫块 (包括CBS60)

数量	高度 (mm)	订购号
1	38.1	351954
4	76.2	351953

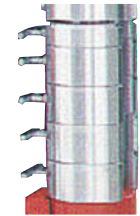

行程延伸器(PL60包括延伸器)

延伸长度 (mm)	订购号	延伸器重量 (kg)
25.4	351931	2,2
50.8	351927	4,0
76.2	351928	6,4
101.6	351929	8,7
127	66053	9,5
254	66054	13,8
508	66055	22,1

提升范围

提升范围(以25.4mm为增量)：610mm - 1778mm。达到上述范围仅需要3个延伸器60吨起重器提升范围不能超过1778mm，100吨起重器单元提升范围不能超过1489 mm。



移动式大吨位起重器

55, 100, 150, 200吨

模块化设计使您可以快速更换顶升模块



外形紧凑, 便于移动, 是火车机车或有轨车, 矿山机械和重型设备维修的理想工具

- 模块化设计 - 泵和车载装置与油缸和底座分离
- 三种吨位可选 - 55 吨, 100 吨和 150 吨
- 三种高度可选 - 660, 838 和 1143 mm
- 两种标准动力可选 - 气动 (PA55) 或电动 (PE55)
- 两种控制方式可选 - 遥控马达控制或遥控阀 / 马达控制
- 附件可选 - 168 mm 延伸器, 载荷保持环
- 针对您最频繁使用的工况选择合适的回位高度 - 根据您的需要选择合适的顶升模块
- 遥控操作最大限度保护操作者安全并且可以在手中选择不同的控制方式: "Motor Only" (仅限马达或 "Motor and Valve" (马达和控制阀))
- 易于移动 - 大胎和小 "胎印" 使其能够快速进入狭窄区域, 然后精确定位于顶升位置
- 可调整重载手柄 - 可以简便地在机器下移动并定位起重器。同样可以配合铲车在现场运送起重器
- 载荷锁固环(可选) - 提供满额的机械载荷支撑能力
- 油缸顶杆延伸器(可选) - 通过延伸您的油缸的行程使其用途更广
- 低温油 (可选) - 在寒冷气候条件下提供平缓的可靠的操作
- 模块化设计 - 使得您可以更换顶升模块以满足您对吨位或高度的需求。使用泵模块作为一个可移动式泵站用于您其它的双作用起重器 (700 bar)
- 独一无二的载荷控制系统 - 提供稳固的无颤动的卸载控制
- 屏蔽并受保护的液压线 - 更安全, 无故障工作时间更长

订购信息

增步垫块套件 - 包括一个油缸模块行程延伸器

订购号 †	55 吨 CBS55		100 吨 CBS100		150 吨 CBS150		200 吨 CBS200	
	1	4	1	4	1	4	1	4
A	38,1	76,2	38,1	76,2	38,1	76,2	38,1	76,2
B	44,5	82,5	44,5	82,5	44,5	82,5	44,5	82,5
C	139,7	139,7	187,3	187,3	222,2	22,2	254,2	254
油缸模块顶升量	173		177,8		166,3		168,3	
总保持高度	515,9		520,7		511,2		511,2	
重量(kg)	16,3		30,9		38,6		38,6	



CBS300(300吨):该规格请询工厂。

订购信息

油缸模块行程延伸器

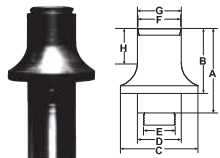

吨	订购号	A (mm)	B (mm)	C (mm)	D (mm)	E (in.)	F (mm)	G (mm)	H (mm)	重量 (kg)
55	58945	223,8	173	127	35,5	1 1/8"-8UN	65,5	65,5	32,2	5,5
100	58943	228,6	177,8	174,7	98,62	3/4"-12UN	95,3	98,6	95,3	18,2
150	58944	219,2	168,4	203,2	114,3	3/4"-8UNC	111,3	114,3	88,9	22,7

· 增加油缸的顶升量。 · 调心鞍座 (最大5°) 提供更加稳固的载荷支持。



泵和小车模块

泵和小车模块包含液压泵、两轮小车、遥控装置和所有与起重器模块相连所必需的油管和接头。起重器模块能够非常容易的与泵和小车模块分开, 并可以购买的特殊起重器模块安装在泵和小车模块上更有更广泛应用。



液压泵类型	电动泵与移动小车模块型号
电动 (220V)	PME55S-50-220



起重器模块

针对对不同应用而订购特殊的起重器模块

最小高度 (mm)				
起重重量	油缸行程	660,4	838,2	1143
55	333	JM25	JM35	JM45
100	333	JM210	JM310	JM410
150	460	JM215+	JM315	JM415
200	333	JM220*	JM320	JM420

† 行程333mm
* 最小高度711mm 行程333mm

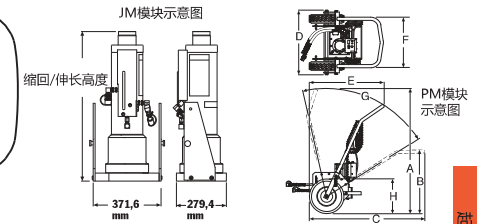

外形尺寸 (mm)								
模块系列	A	B	C	D	E	F	G	H
PMA & PME	1464	752	1353	762	872	594	*70°	406 mm
* 所有范围每一级增加行程不同								轮胎直径

订购信息-液压泵与小车模块及起重器模块

起重重量 (吨)	回退高度 (mm)	顶升高度 (mm)	行程 (mm)	液压泵类型	动力要求	控制阀类型	遥控控制器	订购号
55	660,4	994	333	电动	25A	手动控制	马达	JEM5526*
100	838,2	1172	333	气动	6 bar时为 1,4cm³/min	手动控制	马达	JAM10033
100	838,2	1172	333	气动	6 bar时为 1,4cm³/min	气动先导控制	马达及阀	JAR10033
150	660,4	994	333	电动	25A	手动控制	马达	JEM15026*
150	838,2	1172	333	气动	6 bar时为 1,4cm³/min	手动控制	马达	JAM15033

注意: * 订购号内电动泵使用电压为110/60HZ, 如: 需要220V电压的设备, 由起重器模块加电动泵小车模块组成。如JM25+PME55S-50-220。

拉伸/加载油缸

20-30吨
700 bar (10000 psi)



SJ2010
SJ3010

SJ2010DA
SJ3010DA

- Power Team单束拉伸油缸是工业中最为耐用的拉伸油缸
- 非常适合于工作环境又脏又热并且使用非常频繁的工况
- 有单作用或双作用型式可选
- 标准单作用装置的行程为254mm, 特殊订购可提供其它的行程长度

- 可以特别订购末端连接座用于生产线或野外工作
- 维修简便, 零件寿命持久并易于更换
- 76.2mm可拆卸连接座鼻块组块可以极其简便的更换成可选的152.4mm鼻块
- 快速回位和极轻的重量使其可适用于高空或高架作业

- 所有的液压控制件均为内置式设计; 使得张紧和释放更加有效和安全
- 标准双作用行程为216mm, 其它油缸行程可按需订购
- 可提供特殊设计的Power Team控制阀用于拉伸油缸使其更加安全可靠。

订购信息

描述	油缸 负载能力 吨	行程 (mm)	订购 号	推荐使用 液泵	油量 (L)	缆绳直径 (mm)	装置 类型	700 bar 吨位	重量 (kg)
单作用拉伸油缸, 弹簧回退, 12.7 mm 缆绳	20	254	SJ2010	PE554T/PE604T	0.72	9.5-12.7	弹簧	20.3	25
单作用拉伸油缸, 动力回退, 12.7 mm 缆绳	20	254	SJ2010P	PE604PT	0.72	9.5-12.7	动力	20.3	25
双作用拉伸油缸, 动力回退, 12.7 mm 缆绳	20	215	SJ2010DA	PE554PT/PE604PT	0.85	9.5-12.7	动力	23.9	19
单作用拉伸油缸, 弹簧回退, 15.2mm 缆绳	30	254	SJ3010	PE554T/PE604T	1	9.5-15.2	弹簧	28.5	34.5
单作用拉伸油缸, 动力回退, 15.2 mm 缆绳	30	254	SJ3010P	PE604PT	1	9.5-15.2	动力	28.5	34.5
双作用拉伸油缸, 动力回退, 15.2 mm 缆绳	30	215	SJ3010DA	PE554PT/PE604PT	1.1	9.5-15.2	动力	36.0	23.5

拉伸油缸附件及鼻块 - 订购信息



适用压缆 油缸型号	76.2 mm 压缆 接头	76.2 mm 楔形 座	152.4 mm 压缆 接头	152.4 mm 楔形 座	9.5 mm 缆绳 夹子	11.1 mm 缆绳 夹子	12.7 mm 缆绳 夹子	15.2 mm 缆绳 夹子	可更换的 缆绳手柄	止退 夹近板 (用2块)
SJ2010	252564	252562	252759	252763	252568	252761	252567	不提供	252570	252565
SJ2010P	252564	252562	252759	252763	252568	252761	252567	不提供	252570	252565
SJ2010DA	252543	252542	252760	252764	252650	252762	252555	不提供	252556	252544
SJ3010	252564	252562	252759	252763	252568	252761	252567	252569	252570	252565
SJ3010P	252564	252562	252759	252763	252568	252761	252567	252569	252570	252565
SJ3010DA	253363	253361	253364	253362	253390	不提供	253391	253365	252556	252544

型号: 9758; 油管-3.1m, 橡胶, 金属私纺织 (2层, 爆破压力2800 bar) 3/8" NPTF 外螺纹
 型号: 9763; 油管-3.1m, 橡胶, 金属私纺织 (2层, 爆破压力2800 bar) 3/8" x 1/4" NPTF 外螺纹

维护工具包 液压系统附件



IM10E-50-220

适于多种用途

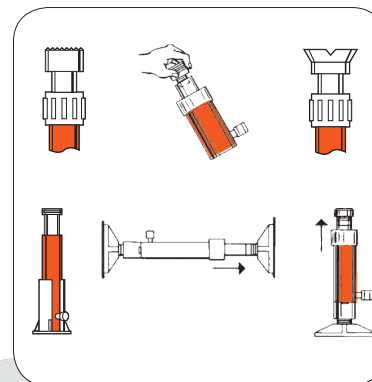

IM10H

- 将一些液压工具部件, 螺纹转换头和液压分离器, 全部装入一个坚固的贮存箱中作为一个成套工具件
- 这套便携式的工具适用于在移动的工况中推, 拉, 顶升, 拉直或夹紧的工作
- 这套工具的油缸的最大顶升力在700bar压力下为10吨。成套工具内的其它工具都依油缸的最大能力而配置
- IM10H成套工具内含手动泵。IM10E成套工具内含Quarter Horse® 电动液压泵单元

订购信息

所含产品描述	一套工具所含产品	订货号 IM10E-50-220	所含产品描述	一套工具所含产品	订货号 IM10H	订货号 IM10L
液压分离器		HS2000	液压分离器		HS2000	HS2000
手动泵(电动)		PE102-220	手动泵		P59	P59L
700液压油表		9041	700液压油表		9041	9041
T型接头		9670	T型接头		9670	9670
油管接头		9754	油管接头		9754	9754
90度V形块		25395	90度V形块		25395	25395
螺纹油管接头		25664	螺纹油管接头		25664	25664
锯齿状鞍座		31772	锯齿状鞍座		31772	31772
平面基座		32325	平面基座		32325	32325
活塞杆加长杆 - 127mm长		350897	活塞杆加长杆 - 127mm长		350897	350897
活塞杆加长杆 - 254mm长		38909	活塞杆加长杆 - 254mm长		38909	38909
活塞杆加长杆 - 457mm长		350898	活塞杆加长杆 - 457mm长		350898	350898
油缸支撑基座		420062	油缸支撑基座		420062	420062
10吨油缸成套工具, 257mm行程		C1010CBT	10吨油缸成套工具, 156mm行程		C106CBT	C106CBT
10吨油缸成套工具, 156mm行程		C106CBT	贮存箱		350722	350722
贮存箱		350722	重量 - 40.4kg		产品重量	产品重量
重量 - 48.1Kq					40,4 kg.	36,8 kg.

气动起重包

1-74吨

- 外形极其易曲并且重量极轻的起重包仅需最大气压为8bar的气源。任何无爆炸性的气体或水均可令其膨胀
- 在未膨胀时起重包厚度仅为25.4mm 看起来不可能的顶升工作变为可行
- 气囊寿命增长，多层ARAMID结构，每一面均为叠层式，测试气压达到8 bar
- 在高强度的测试中，起重包在气压12bar时进行成千上万次的充气/放气循环
- 表面面积大以及复合材料使得起重包可以柔和而且可压缩的进行顶升而无需增加支撑架
- 安全第一！控制器，开关和气管均装有美国工业交换式气管接头。母接头带有一个锁环，可以防止操作者在起重包受载时因接头脱离而导致的伤害
- 起重包表面带有防滑图案，确保起重包在顶升时不会滑移，并且可以顶升不规则表面，还可承受侧向载荷
- 绝缘材料可以防油蚀、防氧化和大多数化学品。最低可承受温度达-40℃，最高可承受温度达115℃(短时间)或93℃(长时间)
- 可换型螺纹接套以高强度钢为材料，带有内螺纹并且耐磨损。针孔直径为6.4mm既可使流量较大而无结冰的风险又可以保证安全而较低的速度

注意安全！

- 每次使用前及使用后请做检查
- 如有任何老化或者磨损的迹象请及时替换以防安全隐患
- 保持产品清洁
- 留意储存环境

- 单个起重包控制器带有“DEAD-MAN”(350090)控制，可以单独使用，也可以在需要多个起重包时并联使用
- 对于带索或钩的大型设备，在四个最大型号的起重包上带有皮带可以在安全范围内将起重包固定
- 充气管系统带颜色识别(红色和黄色)易于辨认，特别是多个起重包同时使用时
- 350090-单一充气起重包气源控制器，含一个释放阀和一个压力表
- 350207-带压力释放阀和关闭阀的气源关闭气管。包含一个外螺纹接头和一个内螺纹接头。

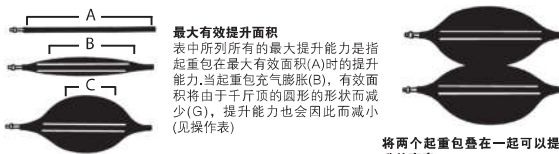

表面防滑气囊膨胀式气动起重器是很多起重应用的理想选择

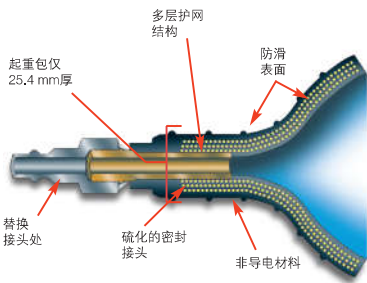

IJ 系列膨胀式气动起重包

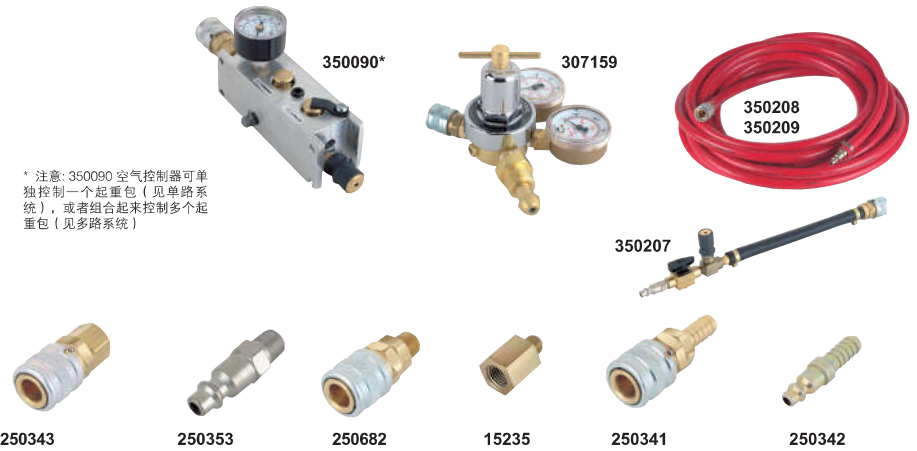

- 250343** 型号: 307159-减压阀。可以安装在罐装气体(可用于CGA-580氮气/氩气/氦气瓶)上减压以适合充气起重包的使用。含有标准的瓶装气管接口和一个1/4"工业转换内螺纹接头输出口，重量:1.8kg。
- 250353** 型号: 350090-单一充气起重包气源控制器，含一个释放阀和一个压力表。
- 250682** 型号: 350208-气管。红色，长9.2米，含250341内螺纹接头和250342外螺纹快速接头。
- 15235** 型号: 350209-气管。与350208相同，只是颜色为蓝色。
- 250341** 型号: 250343-1/4"工业转换内螺纹接头x 1/8" NPT内螺纹接头，重量:0.1kg。
- 250342** 型号: 250342-外螺纹接头，9.5mm内径气管。
- 250682** 型号: 250682-1/4"工业转换内螺纹接头x 1/4" NPT外螺纹接头，重量:0.1kg。
- 15235** 型号: 15235-1/8" NPT外螺纹x 1/4" NPT接头内螺纹接头，重量:0.1kg。
- 250341** 型号: 250341-1/4"工业转换内螺纹接头x 9.5mm内径的气管。
- 250342** 型号: 250342-外螺纹接头，9.5mm内径气管。

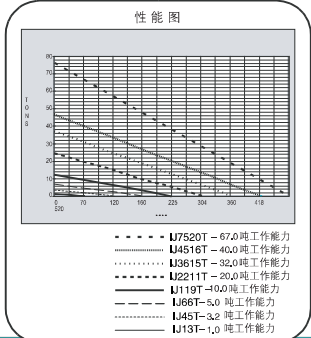
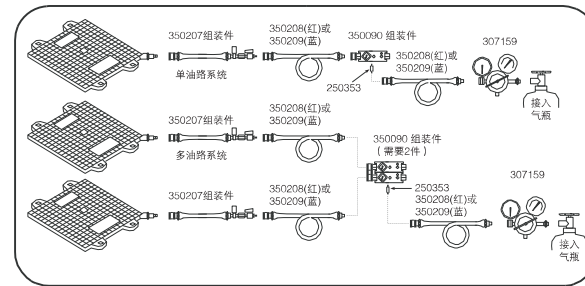

提升能力 (公吨)	提供高度 (mm)	订购号	订购信息		宽度 (mm)	收缩后高度 (mm)	重量 (kg)
			最大工作压力 (bar)	长度 (mm)			
1.0	80	LJ13T	8	160	160	22	0.6
3.2	130	LJ45T	8	238	238	22	1.5
5.0	150	LJ66T	8	280	280	22	2
10.0	215	LJ119T	8	390	390	25	4
20.0	290	LJ2211T	8	518	518	25	7
32.0	380	LJ3615T	8	668	668	25	13
40.0	405	LJ4516T	8	718	718	25	15
67.0	520	LJ7520T	8	918	918	25	24

液压及机械工具

 <p>页码 TWHC/TWSD系列...107-111 方驱扭力扳手</p>	 <p>页码 便携式冲孔机...120</p>
 <p>页码 电动液压扭力扳手泵...112-114</p>	 <p>页码 液压分离器...121 1吨及1.5吨</p>
 <p>页码 气动液压扭力扳手泵...114-117</p>	 <p>页码 拔胎机...122 轮胎卸载工具</p>
 <p>页码 螺母劈开器...118 15吨和25吨</p>	 <p>页码 C型夹持器...123</p>
 <p>页码 管道法兰分离器...119 5吨和10吨</p>	 <p>页码 测试仪...124,125</p>
 <p>页码 各类机械工具...126,127</p>	

强度等级	4.8	6.8	8.8	10.9	12.9
最小破断强度	392MPa	588MPa	784MPa	941MPa	1176MPa
材质	一般构造用钢	机械构造用钢	镀锌碳钢	奥氏体合金钢	钛合金钢
螺栓	扭矩值	扭矩值	扭矩值	扭矩值	扭矩值
螺母	Nm	Nm	Nm	Nm	Nm
M14	22	69	98	137	165
16	24	98	137	206	247
18	27	137	206	284	341
20	30	176	296	402	569
22	32	225	333	539	765
24	36	314	470	686	981
27	41	441	637	1029	1472
30	46	588	882	1225	1962
33	50	735	1127	1470	2060
36	55	980	1470	1764	2453
39	60	1176	1764	2156	2943
42	65	1519	2352	2744	3826
45	70	1764	2744	3136	4415
48	75	2254	3430	3920	5592
52	80	2744	4116	4704	6573
56	85	3528	5149	5978	8437
60	90	4018	5978	7742	10791
64	95	4998	7448	8820	
68	100	5684	8526	10780	
72	105	6468	9800	12642	
76	110	7350	10780	14700	
80	115	8143	12250	18130	
85	120	8820	13720	22050	
90	130	10584	16170	24500	
100	145	13720	20090		
110	155	16366	24990		
120	175	19894	29890		

1. 以上是德国工业标准，表中扭矩值为螺栓达到屈服极限的70%时所待定。
2. 建议锁紧力矩值为：表中数值×(70-80)%
例如：M6 8.8级螺栓，则锁紧力矩为：600×80%=480KG
3. 拆松力矩为锁紧力矩的1.5~2.5倍。
例如：上例锁紧力矩为480KGm，则其拆松力矩为：480×(1.5~2.5)=720~1200KG

英制尺寸			米制尺寸		
六角尺寸 (inch)	螺纹尺寸 (inch)	六角尺寸 (inch)	六角尺寸 (mm)	螺纹尺寸 (mm)	六角尺寸 (mm)
1 1/16"	9/16"	1 1/2"	17	M10	8
1 1/4"	3/4"	5/8"	19	M12	10
1 1/8"	7/8"	3/4"	22	M14	12
1 3/8"	1"	3/4"	24	M16	14
1 1/2"	1 1/8"	7/8"	27	M18	14
2"	1 1/4"	7/8"	30	M20	17
2 3/16"	1 3/8"	1"	32	M22	17
2 3/8"	1 1/2"	1"	36	M24	19
2 3/4"	1 5/8"	-	41	M27	19
2 7/8"	1 3/4"	1 1/4"	46	M30	22
2 15/16"	1 7/8"	1 3/8"	50	M33	24
3"	2"	1 1/2"	55	M36	27
3 1/8"	2"	1 5/8"	60	M39	27(30)
3 3/8"	2 1/4"	1 3/4"	65	M42	32
3 1/2"	2 1/4"	1 3/4"	70	M45	-
3 3/4"	2 1/2"	1 3/4"	75	M48	36
3 7/8"	2 1/2"	1 7/8"	80	M52	36
4 1/8"	2 3/4"	2"	85	M56	41
4 1/4"	2 3/4"	2"	90	M60	46
4 5/8"	3"	2 1/4"	95	M64	46
5"	3 1/4"	2 1/4"	100	M68	50
			105	M72	55
			110	M76	60
			115	M80	65
			120	M85	70
			130	M90	70(75)
			135	M95	-
			145	M100	85
			150	M105	-
			155	M110	-
			165	M115	-
			170	M120	-
			180	M125	-
			185	M130	-
			200	M140	-
			210	M150	-

! 重要说明

请务必仔细阅读符合：ISO 2725, ISO 1174, DIN 9132, DIN 9131, ASME-B107.20/1995

! 选择扳手时

请务必注意规格和目视

! 扭矩值

螺栓、螺母的牙数及强度等级，请遵照手册使用最大扭矩。在允许最大扭矩范围内，应确认工程的制造日期使用参数。

i 重要

表中列出的六角尺寸仅用于参考，在特定系统中的特别尺寸应单独检查。

扭力扳手 TWHC/TWSD 方驱系列

71,816 Nm 最大扭矩
700 bar (10000 psi)



TWHC系列

图中的操作把手需另购

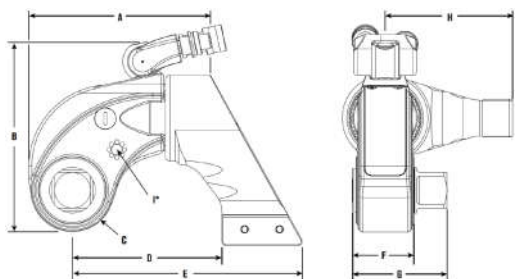

- 比现有的扳手使用寿命提升2-3倍
- 增强了可靠性: 简单的传统组件确保更少的故障几率
- 紧凑的操作半径使工具能适用狭小及难以触及的空间
- 操作迅捷, 行程超长, 具有最佳的流量值
- 扳手顶部的高流量旋转接头能够全方位旋转
- 完全密闭的传统机械构造保证了操作者安全

订货号	最小 扭矩值 Nm	最大 扭矩值 Nm	驱动头 直径 in	A (mm)	B (mm)	C (mm)	D (mm)	E (mm)	F (mm)	G (mm)	H (mm)	I (mm)	重量 kg
TWHC1	230	1,915	3/4	132	145	28	111.5	170.0	39.5	67.7	86.1	M6x1.0	2.8
TWHC3	510	4,249	1	165	173.5	36.5	128.6	197.7	53	83.7	105.1	M8x1.0	5.3
TWHC6	984	8,198	1-1/2	192	201.6	44	158.5	243.7	61	99.9	135.1	M8x1.25	8.8
TWHC50	8,628	71,816	2-1/2	404.5	356.6	88	266.5	446.6	115	192.2	258	M12x1.75	69

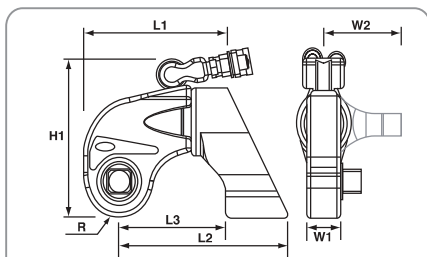

TWSD系列

工具如上图所示配备一个标准的反作用力臂。

- 更换方驱驱动头只需按下按钮
- 360度的可旋转力臂
- 反作用力臂采用按钮式插接
- 大流量的可旋转油管接头
- 恒定的扭矩输出
- 完全密闭的驱动机构
- 扭矩输出值精确
- 优质的棘轮棘爪材质
- 内置安全释放阀机构
- 坚固的一体成型壳体构造

工具型号	L1 (mm)	L2 (mm)	L3 (mm)	H1 (mm)	R (mm)	W2 (mm)	W1 (mm)
TWSD11	234	292	179	242	55	165	61
TWSD25	306	375	231	314	72	200	77

工具型号 (TWSD系列)	方驱		最小-最大扭矩值		工具重量 kg
	mm	(in.)	Nm	Nm	
TWSD11	38.1	1-1/2	1779	14,823	13.1
TWSD25	63.5	2-1/2	3984	33,496	29.5

TWSD11-ERA
TWSD25-ERA

加长力臂靴和力臂杆
(用于TWSD系列)

TWSD11-LRA
TWSD25-LRA

* 可按需减短尺寸

加长力臂靴
(用于TWHC系列)

适配 工具	订货号	L1 (mm)	L2 (mm)	L3 (mm)	L4 (mm)
标准力臂		112	86		
TWHC1	TWHC1-ERA1	137	111	60	30
	TWHC1-ERA2	162	136		
	TWHC1-ERA3	187	161		
标准力臂		130	105		
TWHC3	TWHC3-ERA1	155	130	70	35
	TWHC3-ERA2	180	155		
	TWHC3-ERA3	205	180		
标准力臂		159	136		
TWHC6	TWHC6-ERA1	184	161	95	40
	TWHC6-ERA2	209	186		
	TWHC6-ERA3	234	211		

内六角螺栓 套筒尺寸 (mm)	3/4" 方驱 订货号	1" 方驱 订货号	1-1/2" 方驱 订货号	2-1/2" 方驱 订货号
12	PTN07512			
14	PTN07514	PTN1014		
17	PTN07517	PTN1017		
19	PTN07519	PTN1019	PTN1519	
22	PTN07522	PTN1022	PTN1522	
24	PTN07524	PTN1024	PTN1524	
27	PTN07527	PTN1027	PTN1527	
30		PTN1030	PTN1530	PTN2530
32		PTN1032	PTN1532	PTN2532
36		PTN1036	PTN1536	PTN2536
41		PTN1041	PTN1541	PTN2541
46		PTN1046	PTN1546	PTN2546
50		PTN1050	PTN1550	PTN2550
55		PTN1055	PTN1555	PTN2555
60			PTN1560	PTN2560
65			PTN1565	PTN2565
70			PTN1570	PTN2570
75			PTN1575	PTN2575
85			PTN1585	PTN2585

反作用力臂/套筒

用于TWHC/TWSD系列
方驱扭力扳手

套筒

套筒尺寸 (mm)	3/4" 方驱 订货号	1" 方驱 订货号	1-1/2" 方驱 订货号	2-1/2" 方驱 订货号
22	PTG07522			
24	PTG07524			
27	PTG07527	PTG1027		
30	PTG07530	PTG1030		
32	PTG07532	PTG1032		
36	PTG07536	PTG1036	PTG1536	
41	PTG07541	PTG1041	PTG1541	
46	PTG07546	PTG1046	PTG1546	
50	PTG07550	PTG1050	PTG1550	
55	PTG07555	PTG1055	PTG1555	
60	PTG07560	PTG1060	PTG1560	
65		PTG1065	PTG1565	PTG2565
70		PTG1070	PTG1570	PTG2570
75		PTG1075	PTG1575	PTG2575
80		PTG1080	PTG1580	PTG2580
85		PTG1085	PTG1585	PTG2585
90		PTG1090	PTG1590	PTG2590
95		PTG1095	PTG1595	PTG2595
100			PTG15100	PTG25100
105			PTG15105	PTG25105
110			PTG15110	PTG25110
115			PTG15115	PTG25115
120			PTG15120	PTG25120
130			PTG15130	PTG25130
145			PTG15145	PTG25145
155			PTG15155	PTG25155
175				PTG25175



六角驱动头

液压工具



液压扳手 TWLC中空系列

39,024Nm 最大扭矩
700 bar (10000 psi)



液压中空扭力扳手

TWLC系列的中空扳手凭借其加长的
工作头、超薄的厚度以及较小的操作半径在狭小的工
况上充分体现了其价值。



- 重量轻、壳体强度高
- 卓越的抗扭性能
- 快速的操作周期
- 优质的棘轮棘爪材质
- 浮动的活塞连杆设计
- 驱动活塞机构自动连接工作头
- 坚固的一体成型壳体构造
- 紧凑的框架尺寸
- 内置安全释放阀机构
- 嵌入式的反作用力臂
- 操作半径小
- 快速连接工作头，无需工具
- 表面经过防腐处理
- 大流量可旋转的流量接头
- 结构精简
- 恒定的扭矩输出
- 享有终身质保

需在狭小的螺栓所处空间操作时，一把高效轻量的工具尤为重要。而通过加长工作头、超薄的厚度以及较小的操作半径恰好打造出这样的特性。



360° x 180° 旋转头 TWLC系列

* 工作头需要另行购买。工具的原始包装不含工作头。

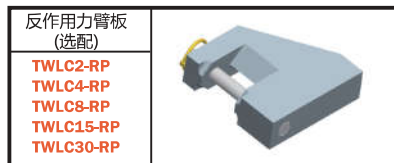

* 可按需减短尺寸

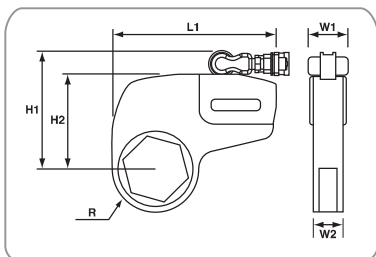

工具型号	L1 (mm)	H1 (mm)	H2 (mm)	R (mm)	W1 (mm)	W2 (mm)
TWLC2	178	136	103	32-46	42	32
TWLC4	223	163	130	37-59	52	42
TWLC8	265	195	158	51-74	69	54
TWLC15	306	223	186	61-87	80	63
TWLC30	391	276	239	77-116	106	82

工具型号 (仅指驱动头)	工作头 对边尺寸(A/F)		最小-最大扭矩值		工具重量 (含工作头)
mm	in.	Nm	Nm	kg	
TWLC2	32 - 60	1 1/4 - 2 3/8	256	2,135	2.8
TWLC4	40 - 80	1 1/2 - 3 1/8	646	5,390	5.7
TWLC8	60 - 100	2 3/8 - 3 7/8	1293	10,366	10.4
TWLC15	65 - 120	2 9/16 - 4 5/8	2415	19,648	16.9
TWLC30	80 - 155	3 1/8 - 6 1/8	4683	39,024	35.0



驱动头 (TWLC)



驱动头 (TWLC)

工作头 (TWL)
需另行购买

工作头和变径套筒 适用于TWLC系列 中空扳手

下表所示的为最常用的尺寸。
如需定制尺寸，请咨询厂商。

驱动头	工作头		变径套筒 / 订货号			
	订货号	螺母对边 操作半径				
TWLC2	TWLC2-032	32mm 1.24"(32mm)				
	TWLC2-036	36mm 1.24"(32mm)				
	TWLC2-041	41mm 1.36"(35mm)				
	TWLC2-046	46mm 1.46"(37mm)	PTL2-046036	PTL2-046032		
	TWLC2-050	50mm 1.57"(40mm)	PTL2-050041	PTL2-050036	PTL2-050032	
	TWLC2-055	55mm 1.67"(43mm)	PTL2-055046	PTL2-055041	PTL2-055036	
	TWLC2-060	60mm 1.79"(46mm)	PTL2-060041	PTL2-060050	PTL2-060046	
TWLC4	TWLC4-041	41mm 1.44"(37mm)				
	TWLC4-046	46mm 1.54"(39mm)	PTL4-046036			
	TWLC4-050	50mm 1.65"(42mm)	PTL4-050041	PTL4-050036		
	TWLC4-055	55mm 1.75"(45mm)	PTL4-055046	PTL4-055041		
	TWLC4-060	60mm 1.87"(48mm)	PTL4-060050	PTL4-060046	PTL4-060041	
	TWLC4-065	65mm 1.97"(50mm)	PTL4-065055	PTL4-065050	PTL4-065046	
	TWLC4-070	70mm 2.09"(53mm)	PTL4-070060	PTL4-070055	PTL4-070050	PTL4-070046
	TWLC4-075	75mm 2.19"(56mm)	PTL4-075065	PTL4-075060	PTL4-075055	
	TWLC4-080	80mm 2.32"(59mm)	PTL4-080070	PTL4-080065	PTL4-080060	
TWLC8	TWLC8-060	60mm 1.99"(51mm)	PTL8-065055			
	TWLC8-065	65mm 2.09"(53mm)	PTL8-070060	PTL8-070055		
	TWLC8-070	70mm 2.20"(56mm)	PTL8-075065	PTL8-075060	PTL8-075055	PTL8-075050
	TWLC8-075	75mm 2.30"(59mm)	PTL8-080070	PTL8-080065	PTL8-080060	PTL8-080055
	TWLC8-080	80mm 2.44"(62mm)	PTL8-085075	PTL8-085070	PTL8-085065	PTL8-085060
	TWLC8-085	85mm 2.64"(67mm)	PTL8-090080	PTL8-090075	PTL8-090070	PTL8-090065
	TWLC8-090	90mm 2.64"(67mm)	PTL8-095085	PTL8-095080	PTL8-095075	PTL8-095070
	TWLC8-095	95mm 2.89"(74mm)	PTL8-100090	PTL8-100085	PTL8-100080	PTL8-100075
	TWLC8-100	100mm 2.89"(74mm)				
TWLC15	TWLC15-070	70mm 2.38"(61mm)	PTL15-070060	PTL15-070055	PTL15-070050	
	TWLC15-075	75mm 2.48"(63mm)	PTL15-080065	PTL15-080060	PTL15-080055	
	TWLC15-080	80mm 2.62"(67mm)	PTL15-085070	PTL15-085065	PTL15-085060	
	TWLC15-085	85mm 2.81"(72mm)	PTL15-090075	PTL15-090070	PTL15-090065	PTL15-090060
	TWLC15-090	90mm 2.81"(72mm)	PTL15-095080	PTL15-095075	PTL15-095070	PTL15-095065
	TWLC15-095	95mm 3.07"(78mm)	PTL15-100085	PTL15-100080	PTL15-100075	PTL15-100070
	TWLC15-100	100mm 3.07"(78mm)	PTL15-105090	PTL15-105085	PTL15-105080	PTL15-105075
	TWLC15-105	105mm 3.25"(83mm)	PTL15-110095	PTL15-110090	PTL15-110085	PTL15-110080
	TWLC15-110	110mm 3.41"(87mm)	PTL15-115100	PTL15-115095	PTL15-115090	PTL15-115085
	TWLC15-115	115mm 3.41"(87mm)				
TWLC30	TWLC30-080	80mm 3.01"(77mm)	PTL30-080070	PTL30-080065	PTL30-085065	
	TWLC30-085	85mm 3.01"(77mm)	PTL30-090075	PTL30-090070	PTL30-090065	PTL30-090060
	TWLC30-090	90mm 3.01"(77mm)	PTL30-095080	PTL30-095075	PTL30-095070	PTL30-095065
	TWLC30-095	95mm 3.27"(83mm)	PTL30-100085	PTL30-100080	PTL30-100075	PTL30-100070
	TWLC30-100	100mm 3.27"(83mm)	PTL30-105090	PTL30-105085	PTL30-105080	PTL30-105075
	TWLC30-105	105mm 3.44"(88mm)	PTL30-110095	PTL30-110090	PTL30-110085	PTL30-110080
	TWLC30-110	110mm 3.44"(88mm)	PTL30-115100	PTL30-115095	PTL30-115090	PTL30-115085
	TWLC30-115	115mm 3.60"(92mm)	PTL30-120105	PTL30-120100	PTL30-120095	PTL30-120090
	TWLC30-120	120mm 3.90"(99mm)	PTL30-130110	PTL30-130105	PTL30-130100	PTL30-130105
	TWLC30-130	130mm 4.11"(105mm)				
	TWLC30-135	135mm 4.11"(105mm)				
	TWLC30-145	145mm 4.33"(115mm)	PTL30-145130	PTL30-145120	PTL30-145115	PTL30-145110
	TWLC30-150	150mm 4.55"(116mm)				
	TWLC30-155	155mm 4.55"(116mm)	PTL30-155145	PTL30-155135	PTL30-155130	PTL30-155120

如需特殊型号请在订货中说明

紧凑型扭力扳手泵 液压电动 PE39系列

0.64L/min 0.97kW
700 bar (10000 psi)

SPX

新品

紧凑型扭力扳手泵
SPX PE39系列体积小紧凑,而且既能垂直也能水平放置。这款机型是根据之前可靠性卓越的扭力扳手泵的基础上改良设计而成,使得操作和保养更简单。

质量意味着更低的周期成本
 • 超过10万次的使用寿命
 • 可在50°C的环境下持续运转(需选配冷却套件)
 • 已被证实的优良设计:可靠性突出

增强了适用性:
 • 垂直或者水平摆放均可运转
 • 可移动的遥控手柄(5米线长)
 • 可拆卸的100mm(4")刻度压力表盘
 • 0.97kW(1.3HP)通用电机可降压工作(可低于额定电压的20%)
 • 配有4通阀门(不适用于举升应用)
 • 外尺寸可以通过420mm开口的地方

以安全为基础的设计:
 • 轻易可调的压力调节释放阀
 • 回油时,安全阀固定在103bar(1500psi)

操作环境:
 环境温度: -25°C到+50°C
 (如果环境温度接近以上范围的极限值,推荐使用为这些极端温度而调制的液压油。可以参阅服务手册和冷却配件。)



700bar

同样适用于风电行业

典型的流量曲线图:

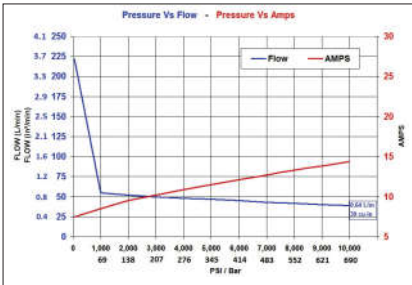

⚠ 注意: 此系统不能用于提升应用工况

订货号	能否装配冷却组件	电机规格(单相)	可驱动工具数	最大输出压力	油的传输率	油箱容量(L)	可用油量(L)	总体宽度(mm)	总体长度(mm)	总体高度(mm)	泵含油总重(kg)
PE39PED1PR PE39PED1BPR	否 是	220/230 VAC 50/60 Hz (7.2 amps)	单个工具	700 bar	3.7L/min. 至 0.64L/min.	1.89	1.51	274	350	600	17.7

*辅助冷却风扇(可现场安装), 订货号为3000610.

封闭式油箱, 噪音等级

用于TWSD系列、TWLC系列和TWHC系列扭力扳手的绝缘油管(700bar)

- 用于需要绝缘的工况
- 1/4"规格的快速接口和插头两端都适合
- 泄漏指标低于50微安培
- 橙色的聚氨酯油管易于辨别
- 端口没有孔眼以防止湿气进入油管而影响总体的绝缘效果
- 最大运作压力: 700bar (10,000psi)
- 油管具有至少2,800bar(40,000psi)的防爆压力



TWH

双路油管

TWH15	4.6m, 6.4mm ID	绝缘
TWH20	6.1m, 6.4mm ID	绝缘
TWH50	15.2m, 6.4mm ID	绝缘

安全提示!

- 每次使用前及使用后请做检查
- 如有任何老化或者磨损的迹象请及时替换以防安全隐患
- 保持产品清洁
- 留意储存环境

订货号	适配的接头	金属防尘盖
251410	快速接头 1/4"NPTF 外螺纹的母接头	252364
251411	快速接头 1/4"NPTF 内螺纹的公接头	252365
12740	接头 1/4"NPTF 内螺纹的母接头	
10672	直接接头 1/4"NPTF 外螺纹的公接头	

PE55系列电动扭力扳手泵

- 两级高性能液压泵0.84kW,12,000rpm
- 外置调压阀
- 回退溢流阀, 保护工具
- 3米手动遥控操作
- 用于双作用或单作用工具
- 带四路阀块(仅-4型号)允许多达4个工具同时使用



PE55TWP-220



PE55TWP-220-CF
(带油冷却风扇)



PE55TWP-4-220

⚠ 注意: 此系统不能用于提升应用工况

订货号	可驱动的工具数量	油的传输率	油箱容量(L)	可用油量(L)	总体宽度(mm)	总体长度(mm)	总体高度(mm)	泵含油总重(kg)
PE55TWP-220	单个工具	7.6L/min 在0 bar下 0.9L/min 在700 bar下	9.5	8.6	435	241	460	34
PE55TWP-4-220	4个工具	7.6L/min 在0 bar下 0.9L/min 在700 bar下	9.5	8.6	469	241	486	35

PE55TWP-220-CF	单个工具	类似PE55TWP但带油冷却风扇 类似PE55TWP-220但带油冷却风扇			469	292	486	37
----------------	------	--	--	--	-----	-----	-----	----

电路数据

电机规格	700bar空载下的噪音	电路控制
PE55TWP-220	0.84kW, 12000 rpm	
PE55TWP-220-CF	220V/50Hz, 13 amps	带6米线缆的遥控器
PE55TWP-4-220		

注意: 如需在发货前选配全方位防护边框或者加装刻度压力表请注明。

无级扭力扳手泵 液压电动 PE45系列

0.8L/min 1.34kW
700 bar (10000 psi)

典型的流量曲线图：

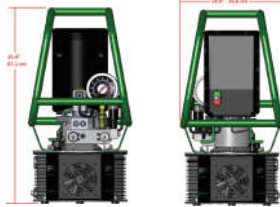
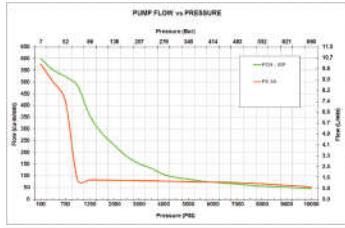

(上图所示加装了冷却可选件)

开放式油箱

噪音等级：
87-92 dBA

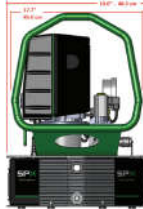

SPX

新品



PE45PEE4PRS



PE45PEE4CPRS
(带冷却组件)

ISP技术 打造的下一代产品

Power Team 凭借其产品的耐用、易操作和长期的成本效益在高压液压泵市场处于领导者地位。Power Team 在第一款可不间断运行的压力泵上应用了无级泵技术，这使得工作效率提升到200%。

质量意味着更低的周期成本

- 超过10万次的使用寿命
- 可在50°C(122°F)的环境下持续运转(需选配冷却套件)
- 已被证实的优良设计：可靠性突出增强了适用性：
- 无油状态下，32.2kg的重量方便携带
- 最多可以一台泵上驱动4个工具
- 可移动的遥控手柄(5米线长)
- 改进了油过滤装置
- 1.34kW(1.8HP)通用电机可降压工作(可低于额定电压的20%)
- 配有4通阀门(不适用于举升应用)

无级泵

SPX PE45系列无级泵通过不间断的压力传输达到典型的2级泵的2倍速度来使工作任务的处理变得简单快速。

以安全为基础的设计：

- 轻易可调的压力调节释放阀
- 回油时，安全阀固定在103bar(1500psi)

操作环境：

环境温度：-25°C到+50°C
(如果环境温度接近以上范围的极限值，推荐使用为这些极端温度而调制的液压油。可以参阅服务手册和冷却配件。)

控制体系：

- **标准循环：**每次需按键来使扳手运作
- **自动循环：**一键按下，不间断运转

同样适用于风电行业

SPX

(适用于风电行业)



同时提供TWHC系列高循环液压驱动扭力扳手。如需详情，请咨询制造商或访问：
www.spxboltingsystems.com



气动液压扭力扳手泵

- 用于优先考虑将空气作为动力源的工况
- 强劲的2.25kW(3HP)马达可负载启动
- 外置压力调节装置
- 内置安全阀防止回油压力过高损坏工具
- 标准的遥控手柄
- 可用于驱动一个或者两个扳手
- 可在易爆的危险场合安全使用
- 最多可通过配件同时驱动4个工具
- 泵本身自带接头



RWP55



RWP55-CN

(上图所示的泵包含了空气过滤器、调节阀、润滑油、排气消音器及防护边框等可选配件。)



RWP55-4-DUAL

注意：此系统不能用于提升应用工况。

订货号	可驱动的工具数量	油的传输率	油箱容量 (L)	可用油量 (L)	总体宽度 (mm)	总体长度 (mm)	总体高度 (mm)	泵含油总重 (kg)
RWP55 (单气动马达)	单个工具	7.6L/min 在 7 bar下 0.9L/min 在 700bar下	9.5	8.4	420	241	504	35
RWP55-4 (单气动马达)	4个工具	7.6L/min 在 7 bar下 0.9L/min 在 700bar下	9.5	8.4	420	241	504	36
RWP55-4-DUAL (双气动马达)	4个工具	15.2L/min 在 7bar下 1.8L/min 在 700bar下	18	16	425	356	432	70

马达规格	气动马达参数	700bar压力下马达空载时的噪音数据(dBA)	空气控制开关
单气动马达	2.25 kW (3HP) 1.417L/min 在 6 bar下 (50 cfm 在 80psi下)	85/90	带7.6米线长得气动控制器
双气动马达	4.5 kW (6HP) 2.834L/min 在 6 bar下 (100 cfm 在 80psi下)	85/90	带7.6米线长得气动控制器

注意：如选空气过滤装置、排气消音器和防护边框，型号后缀加-CN。

液压扭力扳手泵 液压气动 PA55系列

0.9L/min到1.8L/min 2.25kW
700 bar (10000 psi)

扭力扳手泵 液压气动PA60A系列

700 bar (10000 psi)



注意：此系统不能用于提升应用工况。



让工作更快的完成：
最大可达双倍流量！

ISP技术 打造的下一代产品

Power Team凭借其产品的耐用、易操作和长期的成本效益在高压液压泵市场处于领导者地位。Power Team在第一款可不间断运行的压力泵上应用了无级泵技术，这使得工作效率提升到200%。

同样适用于风电行业



新品

PA60APF5FP
(带压力表)

注意：此系统不能用于提升应用工况。

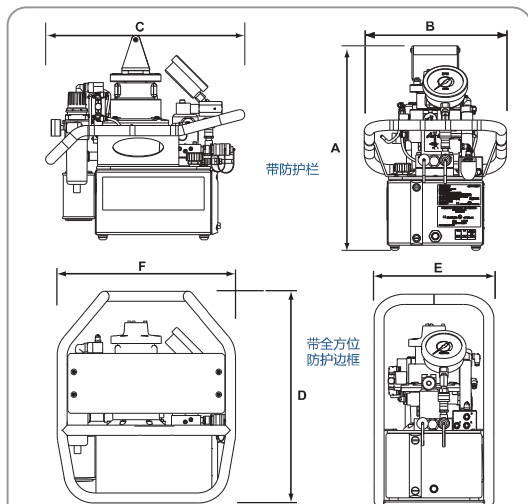

质量意味着更低的周期成本

- 超过10万次的使用寿命
- 可在50°C(122°F)的环境下持续运转(需选配冷却套件)
- 已被证实的优良设计：可靠性突出
- 带有保护边框
- 密闭的液压油箱
- 模块化的泵插槽口
- 空气预过滤器使油品经过过滤调制以确保洁净、稳定和持续的气源供应。

增强了适用性：

- 相比2级泵，将工作速率增加到200%
- 最多可以一台泵上驱动4个工具
- 可移动的遥控手柄(7.6米线长)
- 内置尾气热转换器：内部的油路会经过转换器从而防止当冷却的液压油在达到最适度时产生凝结
- 可轻松调节压力来达到理想的扭矩值
- 带有刻度的压力表盘
- 改进了油过滤装置

以安全为基础的设计：

- 强劲的3kW(4HP)的气动马达
- 轻易可调的压力调节释放阀
- 回油时，安全阀固定在103bar(1500psi)
- 遵照ATEX II、CAT2、GDcT4标准制造。能够在易爆的危险场合安全使用
- 运转噪音低

油位显示、100mm(4")表盘防震压力表以便读数，适用700bar(10,000psi)压力。

新品



PA60APF5FPR
带保护边框

最多可以一台泵上驱动4个工具。

气动遥控器标配7.6米线。

强劲的3kW(4HP)的气动马达能负载启动并产生2倍的流量值以便提高效率 and 产量。

泵的插槽口易于更换，将检修时间和服务成本最小化。

隔开的排气管保护装置使噪音降低，确保操作舒适。

可选配的保护边框既能移动提供把手也能在工况恶劣的地方保护泵。

右表显示了一个传统的两级液压泵的流量曲线：从流量高的地方移动到48bar压力下的最低流量。同表还显示了ISP系列的泵有着高得多的流量值并且在压力作用下仍然保持平稳。流量是基于压力不停地在变化，通过达到最大功率和流量来体现压力变化。而流量的最大增值就在69bar和345bar之间。

对于像扭力扳手这样的工具，在69bar和345bar压力下运行是极具意义的。这样工具就能以2倍速工作，通过在更少的时间里完成工作来提高生产力。

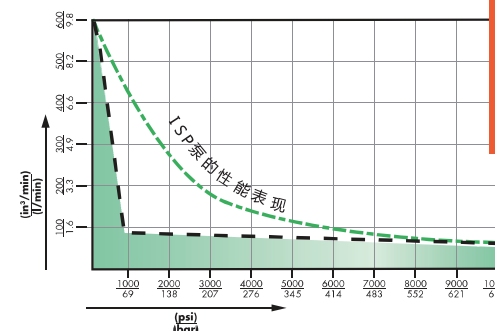

订货号	可驱动的工具数量	所需空气的压力值	最大输出压力	转速	700bar压力下空载噪音	油箱可用油量						产品重量		
						51 bar	175 bar	350 bar	700 bar	A	B		C	
PA60APF5FP (带压力表)	单个工具	2,549L/min 在 6 bar 下	700 bar	3,000	75	9.3L/min	3.7L/min	1.8L/min	0.9L/min	5.68l	510mm	300mm	460mm	34.1kg
PA60APF5FMP (带压力表)	4个工具										D	E	F	
PA60APF5FPR (带防护边框)	单个工具	2,549L/min 在 6 bar 下	700 bar	3,000	75	9.3L/min	3.7L/min	1.8L/min	0.9L/min	5.68l	498mm	356mm	512mm	36.3kg
PA60APF5FMPR (带防护边框)	4个工具													

* 90 cfm @ 90 psi

螺母劈开器

15和25吨
700 bar (10000 psi)

螺母劈开器 15和25吨工作能力

- HNS150 “拨入式”设计使得调整劈开器变得简单，而无伤及螺杆之忧
- 特殊设计的工具钢刀刃可以将螺母精确的劈开至某点而不伤及螺杆螺纹
- 螺母劈开器特征是刀刃的性能相对于以前有了质的飞跃，其抗切削和抗崩刃性能提高了800%

- 所有型号劈开器的刀架均为加强的一体式刀架与重载油缸连接
- 轻巧的外形使得您可以在空间受限的区域有足够的力量劈开最坚硬的“熔凝”或锈蚀的12级螺母
- 简单地从螺母一侧劈入，将劈开器旋转1/2圈并对应边上劈第二刀。螺母被劈成两半以便取出



HNS150



HNS150A
(斜角)



劈开器头部对准
标志带有刻度



HNS225

重载宽幅的
六角形刀头

SPX



ENS系列液压螺母劈开器(陆上/海底)
螺母对边规格从30mm到130mm不等。
更具体规格请咨询工厂或访问：
www.spxboltingsystems.com

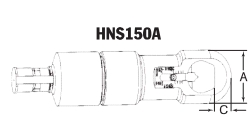

HNS150A

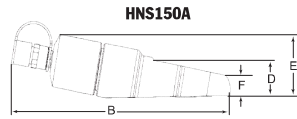

HNS150A

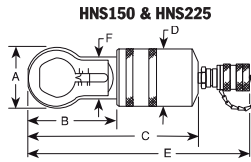

HNS150 & HNS225

负载能力	工具型号	HNS150 及 HNS225						头部厚度 (mm)	可替换刀刃型号	重量 (kg)
		A	B	C	D	E	F			
15	HNS150	73	86	200	70	264	53	25.4	308840	3.7
15	HNS150A	77	361	27	54	94	30	25.4	351985	7.2
25	HNS225	108	153	366	99	/	82	38.1	308022	13.2

液压管道法兰分离器-5吨和10吨两种规格的负载能力

- 利用管道法兰分离器、您无需再将时间和精力浪费在用铁锤和凿子的传统方法来分离法兰、为获得平衡的分离力、最好使用成对的法兰分离器。
- 标准60度刀头适用于大部分的法兰。(另有30度薄型和60度钝型可选)
- HFS3A设计用于总厚度和最大分离距离不大于76.2mm的法兰、且其法兰螺栓直径不小于17.5mm。
- 在法兰总厚度和最大分离度不大于152.4mm并且法兰螺栓直径不小于20.7mm的法兰上可选用HFS6A。

管道法兰分离器 液压分离工具

5吨和10吨两种类型
单作用 弹簧复位
700 bar (10000 psi)



HFS3A

轻量化设计

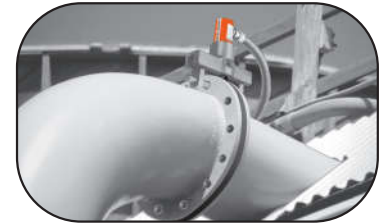

350823
(30°薄型刀头)

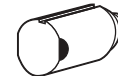

350822
(60°钝型刀头)



350549
(30°薄型刀头)

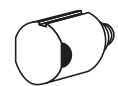

350550
(60°钝型刀头)

工作能力 (吨)	订货号	标准刀头类型	可选刀头		最小法兰开口 (mm)			最大法兰开口 (mm)			连接法兰开口 (mm)	最大插销直径 (mm)	重量
			30°薄型	60°钝型	60°	60°	30°	60°	60°	30°			
5	HFS3A	60°楔头	350823	350822	1,6	25,4	1,6	38,1	38,1	18,3	76,2	17,4	4,1
10	HFS6A	60°楔头	350549	350550	1,6	38,1	1,6	50,8	50,8	24,6	152,4	20,6	8,2

* 30°的钝型刀头可提供相对于60度刀头两倍多的伸展力。
* 60°钝型刀头适用于开启大直径的法兰。



液压工具



液压工具

液压冲孔器

35吨
700 bar (10000 psi)

- 能在几秒内冲出一个光滑的，精确的孔。比一般的钻孔快得多
- 便于携带，特别适用于建筑、维修行业，也可以安装于工作车间内作生产设备。机具带有携带手柄和精确定位装置
- 坚固锻造钢制造的C型框架具有极高的强度和耐用性
- 双作用弹簧加载的冲孔压板，可以在冲孔过程中压住被冲材料，冲孔完成后自动回退。压板划线能精确定位冲孔的位置（仅型号HP35）
- 双作用系统可避免卡孔，同时提高回退速度(仅型号：HP20)
- PE172电动液压泵是理想的动力源

型号：HP35—仅含液压冲孔机，包含金属手提箱和更换模具，重量:19kg。

型号：HP35S—液压冲孔机，带冲头和模具，包含HP35冲孔机，金属手提箱，和成套的250459冲头模具，重量：20kg。

型号：HP35P—冲孔机带液压动力源。与HP35SP—220含有相同的成套配件，只是不含冲头和模具，重量:39kg。

注意：也提供220V，50/60Hz的冲孔机，订购时在型号后加后缀“-220”。

型号：HP35SP-220 带液压动力源的冲孔机。含HP35液压冲孔机，PE172电动/液压泵，9756液压油管，9798快速油管接头，250459冲头和模具套装，金属手提箱，重量:40kg。注意：需220V，50/60Hz的型号，订购时在型号后加后缀“-220”。

型号：250459—冲圆孔的冲头和模具套装。以下物品各含一件：PD437 11.1mm冲头/模具，PD562 14.3mm冲头/模具，PD688 17.5mm冲头/模具，PD812 20.6mm冲头/模具。重量:0.7kg。



用于HP35及液压冲孔机的冲头/模具套件
用于HP35
液压冲孔机

冲头尺寸(mm)	冲头形式	冲头/平面模具套装	冲头/斜面模具套装
6.4	—	—	—
7.9	—	PD313	—
9.5	—	PD375	PD375B
11.1	—	PD437	PD437B
13.5	—	PD531	PD531B
14.3	—	PD562	PD562B
17.5	—	PD688	—
19.8	—	PD781	—
20.6	—	PD812	—

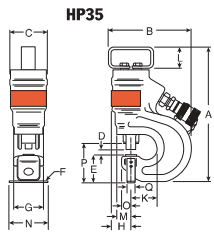

液压分离器

1-1.5吨
700 bar (10000 psi)



相当于一个“液压撬棒”

- 用于顶升机器或用作夹子使用;扩张校正形状或作为撬棒或进行其它校正工作
- 符合ASME B30.1标准
- HS2000的上颌和下颌均采用高强度锻造合金钢制造
- 上下颌均为弹簧回位。当压力释放后自动回位

型号：HS2000—1吨工作能力分离器

油压700bar时满载荷载达908kg，最大开度为102mm。满载情况下开度最大达102mm时能够自动终止顶升。仅需14.2mm空间即可置入上下颌。

型号：HS3000—1½吨工作能力分离器。

油压700bar时满载荷载达1362kg，最大开度为292mm。比同类产品大。仅需30.2mm空间即可置入上下颌。满载情况下开度最大达292mm时能够自动终止顶升。

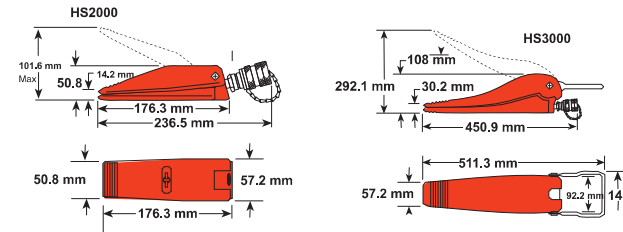

工作能力 (吨)	最大开度 (mm)	订购号	A (mm)	B (mm)	C (mm)	D (mm)	E (mm)	F (mm)	G (mm)	H (mm)	I (mm)	需要油量 (cm³)	最小空间 (mm)	重量 (kg)
1	101.6	HS2000	101.6	50.4	14.3	252.52	236.5	50.8	176	57	—	4	14.2	2.2
1.5	292	HS3000	292	108	30.2	—	451	57.2	511	143	92	20	30.2	10

HS2000 技术规格

最大分离能力.....700 bar时为1吨
最大开度.....101.6 mm
需要的最小空间.....14.2 mm
需要油量 (cm³)4

HS3000 技术规格

最大分离能力.....700 bar时为1.5吨
最大开度.....292mm
需要的最小空间.....30.2mm
需要油量 (cm³) 20



液压工具



液压工具

订购号	最大操作压力 (bar)	最大材料厚度 (mm)	最大油缸 (cm³)	安装孔直径																
				A (mm)	B (mm)	C (mm)	D (mm)	E (mm)	F (mm)	G (mm)	H (mm)	J (mm)	K (mm)	L (mm)	M (mm)	N (mm)	O (mm)	P (mm)	Q (mm)	
35	HP35	700	75	12.7	349	229	95	14	73	6	76	46	—	71	57	38	89	22	102	19

*如需其它规格尺寸的冲头/模具，请联系工厂

液压剥胎器

BB系列

10吨 液压驱动
单作用 弹簧复位
700 bar (10000 psi)

液压剥胎器

剥离轮毂直径635-1244mm

- 适用于轮毂有撬杆凹槽的场合
- 使用液压力剥离
- 重量轻且便于携带
- P55手动泵和9764软管，推荐用于BB1600
- 适用于配合撬杆修理大型的越野拖拉机、卡车、平土机、农用机和推土机的轮毂。



700 bar

液压手动泵和油管需要分别购买。



BB1600

工具型号	轮毂尺寸	油缸负载能力(吨)	行程 (mm)	工具重量 (kg)
BB1600	25"-49"	10	101,6	10,25
BB1601	25"-49" (单/双/三构件式轮毂)	10	101,6	10,9

液压C型夹具

配件

"C"型夹具
5, 10, 25吨



油缸和夹具头需要分开订购的。

CC10

- 有5吨、10吨和25吨三种，适用于与Power Team对应吨位的一般性单作用油缸配合使用
- 可用于夹持、冲压和弯折，特别适用于焊接定位和金属加工中的薄板或平板钢材的定位
- 夹持器承受与之相配油缸的全部作用力
- 为了最大限度的减少偏载的影响，CC5型、CC10型和CC25型可与编号为350144和350145的可选摇摆帽相配合使用

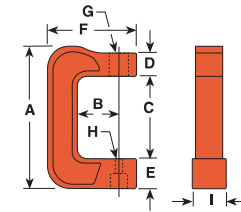

左图所示为：
CC10
C104C
201923

工作能力 (吨)	订购号 (仅C型夹具)	使用油缸	A (mm)	B (mm)	C (mm)	D (mm)	E (mm)	F (mm)	G (in.)	H (mm)	I (mm)	重量 (kg)
5	CC5	C51C - C57C	314	95,3	186	50,8	63,5	197	1 1/2"-16 UN	22,2	76,2	11,3
10	CC10	C101C - C1010C	403	152,4	240	50,8	85,8	273	2 1/4"-14 UNS	22,2	88,9	20,9
25	CC25	C251C - C2514C	533	152,4	319	76,2	114,3	313	3 7/8"-12 UNS	36,5	117,5	41,3

可选附件
用于CC5, CC10及CC25液压夹具

回转帽		螺纹转接件		过渡推杆			
10吨 350144*	25吨 350145	10吨 38597	25吨 38953	10吨 28228**	25吨 28229**		
A-35 mm B-19 mm	A-50,8 mm B-25,4 mm	A-1 - 8 B-1 - 8 C-19 mm D-50,8 mm	A-1/4-7 B-1/2-16 C-70 mm D-111 mm	A-60,3 mm B-1 - 8 C-38,1 mm	A-73 mm B-1/2-7 C-44,5 mm		
过渡推杆		过渡推杆		V型过渡推杆		过渡推杆	
10吨 201923**	25吨 34510**	10吨 201454**	25吨 34511**	10吨 34806**	25吨 34807**	5吨 309874*	
A-79,4 mm B-57,2 mm C-136,5 mm D-12,7 mm E-1 - 8	A-82,6 mm B-66,7 mm C-149 mm D-19 mm E-1/4-7	A-79,4 mm B-57,2 mm C-137 mm D-19 mm E-1 - 8	A-82,6 mm B-66,7 mm C-149 mm D-25,4 mm E-1/4-7	A-66,7 mm B-1 - 8 C-38,1 mm D-25,4 mm	A-79,4 mm B-1/2-7 C-44,5 mm D-31,8 mm	A-51,6 mm B-66,2,8 mm C-15,9 mm	

* 可用于CC5
** 须链接螺纹转接头

200,300与750L/min



HT50A

HT200

200, 300与750 L/min在线液压检测仪

- 精确检测在线的局部设备, 分支液压回路等的液压流量, 压力和温度等
- 温度和流量的检测读数为公制或英制, 测量的精确度为最大刻度的±2%
- 高压/低压两级压力表, 当压力超过低压表的最高压力时, 低压表自动关闭以保护压力表
- 自动压力补偿功能, 在加大液压流量时, 不会影响压力的设定

- 油箱的液压油回流不会破坏设备; 当压力超过上限时, 可更换的安全片会自动爆裂
- 固态稳压器除去测试过程中由于电压变化所引起的错误
- 障碍处理系统在压力低于350bar时最大流量为750L/min, 流量测量精度为±5%, 压力测量精度小于2%, 温度读数精度在1%以内
- 压力表为充油式可防止系统的震动

为了得到更精确的低压读数, 可选择我们提供的双压力配件(参见第183页)

型号: **HT50A**—液压回路检测仪, 带单个充油压力表。0-500psi, 0-350bar, 含两个用于3/4" NPTF管接头的螺纹转换头, 重量:16.8kg。

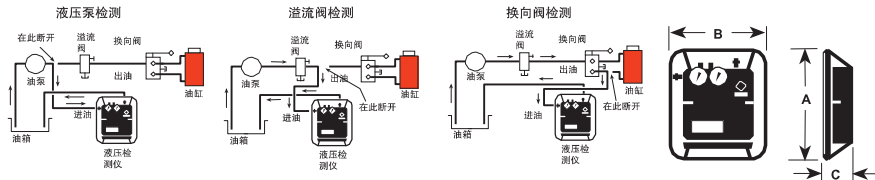

订购号	最大流量 (L/min)	刻度 (gpm)	流量范围 (L/min)		最大操作压力 (psi)		温度范围 °F		油口尺寸		重量 lbs	重量 kg	A in (mm)	B in (mm)	C in (mm)
			0-50	-200	345	20-240	-6至114	1 1/16-12UN 带“O”形圈的复合内螺纹接头	3/4" NPTF 内螺纹接头						
HT50A	200	—	0-50	-200	5000	345	20-240	-6至114	1 1/16-12UN 带“O”形圈的复合内螺纹接头	3/4" NPTF 内螺纹接头	30.3	16.8	12 1/4 (311)	6 1/4 (159)	10 (255)
HT75	300	高低	15-75 3-15	50-300 10-60	5000	345	100-250	40-120	3/4" NPT 转动接头		18.2	8.6	13 3/4 (349.25)	11 7/8 (301.62)	5 3/4 (146.05)
HT200	750	高低	25-200 5-40	100-750 20-150	5000	345	100-250	40-120	1 1/2" SAE 分体法兰式		28.2	13.6	15 7/8 (403.47)	13 1/4 (336.55)	6 3/4 (171.45)

如需全部HT系列液压检测仪的附件规格表, 请咨询制造厂商。
*表示需另行购买的附件。

测试表的步骤: 操作者在特定的转速下启动发动机并且调试检测仪上的压力补偿阀模拟工作负荷情况。通过对比仪表读数和制造商的规格, 就能获悉如何适当操作泵。如果油的流量和压力没有符合规格, 那泵就是不适用的。或者说, 如果测试结果表明与规格参数一致, 那操作者就会知道问题在于系统的别处并需要做其他的检测。除了花些时间测试部件和连接, 检测过程是极快的。

注意: 这些液压检测仪请在客户和制造商针对系统做过调试的规格下使用。

双压力表转换附件

用于公制检测仪, 可提供更加精确的低压读数, 将监测器上的油表堵头和油表取下, 安装上这个装置, 再将监测器高压表安装于其上。

型号: **307281**-双压力表转换装置, 包括压力表安装块, 缓冲器, 过热保护装置, 低压和压力表保护盖, 重量: 0.45kg。



307281

307281 低压表校正压力: 0-600 psi, 0-42 bar。



37045

用于300 L/min及750 L/min液压检测仪的辅助动力线

型号: **37045**—辅助动力线, 用于任何12V或24V电池便于检测仪移动使用。重量: 0.5kg。
注意: 只用于负极接地系统。

型号: **204990**—辅助变压器, 用于液压检测器的120 / 230V外接变压器。重量: 0.5kg。



204990

9785
9786
9987
9788



油管

型号: **9785**—油管, 19.1mm内径x3 / 4" NPTF两端外螺纹接头, 长3m, 工作压力155(在200L / min及300L / min的检测仪器需要2根)。重量: 3kg。
以下几种油管均为4层金属螺旋编织, 3m长, 用于750L / min液压检测仪。

型号: **9786**—油管, 25 mm内径x1 1 / 4" NPT两端外螺纹接头, 推荐最大流量为340L / min, 工作压力280bar。重量: 6.3kg。

型号: **9787**—一油管, 31.8mm内径x1 1 / 4" NPT两端外螺纹接头, 推荐最大流量为530L / min, 工作压力210bar。重量: 6.4kg。

型号: **9788**—一油管, 38.1mm内径x1 1 / 2" NPT两端外螺纹接头, 推荐最大流量为750L / min, 工作压力175bar。重量: 11.4 kg。

203264



油管减径衬管

型号: **203264**—含两个油管管径衬管, 1 1/4" NPT内螺纹 x 1 1/2" NPT外螺纹。链接型号: 9786 25.4mm内径的油管和型号: 9787 31.8mm内径检测仪油管时使用。重量: 1kg。



3344A

光电转速计

- 红外线光源，微处理器控制，液晶显示
- 含强磁性底座

检测机器的转速：对机器转速的控制是重要的，转速太高或者太低都会降低机器的寿命，还会导致昂贵的和不必要的维护费用。这套测速计可以对磨床、钻床、车床及其它机床的回转轴转速进行检测。也可用于对流水线上车辆发动机的监控。

这台3344A测速计精确度在±1rpm。10mm高的液晶显示屏使测速计即使在明亮的环境中也可以同样使用。

型号：3344A—数显光电测速计。带数据存贮，配光电感探针，磁性底座。2.75m反射带，塑料箱包装，重：2kg

型号：39811—可替换磁性底座，重：0.1kg。

型号：45329—可替换光电探针，重：0.2kg。

型号：204666—可替换感应反射带，2.75m长x12.7mm宽，重量：0.1kg。

规格

显示：液晶显示：(10mm高)4位显示，低电量显示，记忆模式显示，高/低转速记忆电显示；**范围：**200—9999rpm，精度：±0.25%，±1rpm，更新间隔：3/4秒；**电源开关：**薄膜触动开关(1分钟内无信号输入自动断电)；**电源：**9V碱性电池；**光源：**15英尺电偶缆头，红外线；**光源保持系统：**13.6kg，磁性底座，50.8mm直径x6.4mm高(含标杆高102mm)；**尺寸：**86宽x152高x38mm深；**携带箱尺寸：**343宽x254高x102mm深

HTS50特氟隆强力管道密封胶

- 用于密封新的或受损的螺纹，可防止水、化学和油的腐蚀
- 替代传统的密封带的使用，形成在700bar压力也不产生堵塞的密封

在铺设液压管线时，对过滤器，阀及油表的接头的处理现在有了比可撕裂的密封带更好的密封方式。

泰氟隆的润滑质量的密封能迅速完成厌氧状态下复合密封，快速密封金属接头，插头，螺纹接头等。形成的密封区对碳氢化合物，大多数的酸，化学物质，溶剂和蒸汽都不发生反应。组合后16小时内可以调整，震动不会松动，拆开时防止组件表面擦伤，耐温范围-54°—+190°C。

型号：HTS50—密封胶，50ml。管装重量：0.2kg。

(Teflon®为杜邦公司注册商标)

HTS50



“O”形密封圈工具

安装和拆除“O”形密封圈这种看似简单的工作如果没有这个小工具要做起来其实很难。而用7312这种金属小工具来做这样的工作就很简单了。7103是两个这样的工具的套零件。

型号：7312—“O”形密封圈工具。重量：0.1kg。

型号：7103—两个“O”形圈工具套零件。重量：0.1kg。

7312

7103



多功能外螺纹梳刀

对轴上，油管上及其它受损的螺纹进行修复，以保证重新利用时更好的配合。不再需要将螺栓割下来，不会伤及螺纹。V形垫块和螺牙模具可以更换。外径范围32—127mm。

型号：7402—螺纹梳刀，(含6个螺牙模具，每英寸螺纹数量—4, 5, 6, 7, 7½, 8, 9, 10, 11, 11½, 12, 14, 16, 18, 20, 24)重量：0.2kg。

型号：202817—公制螺牙模具(3个模具：牙距(mm)1, 1.25, 1.5, 1.75, 2, 2.25, 3, 3.5, 4重量：0.1kg。

7402



磁性拾取工A—

带磁铁的细杆，用于从一些无法达到的地方拾取零部件。

型号：7395—带笔夹的磁性拾取杆。152mm长，重量：0.1kg。

7395



棘轮链条扳手

特殊的头部设计使扳手可以两个方向转动，棘轮的应用使链条扳手不用取下来就能重新拉紧。可用于任何尺寸和形状的紧固。

型号：7400—链条扳手，可紧固外径12.7—121 mm(承受扭矩450Nm)重量：0.9kg。

型号：7401—链条扳手，可紧固外径76—171 mm(承受扭矩900Nm)重量：2.3kg。

型号：209199—可更换的链条节，带锁紧销，用于型号：7400(406mm)。

型号：209200—可更换的链条节，带锁紧销，用于型号：7401(610mm)。

可调钩形开口扳手

可用于所有车床转动刀架调整螺钉和使用密封压盖螺钉的场合，紧固外径38-102mm，手柄全长：483mm。

型号：885—可调钩形开口扳手。重量：1.4kg。

多级可调钩形开口扳手

可替代许多固定尺寸的扳手...工作范围覆盖工业用的拖拉机及其它的设备。冲锻制造的拉爪共有11级可调节，紧固外径121-324mm，手柄全长610mm，直径25.4mm。

型号：7307开口扳手，其中一个爪的厚度为9.5mm，重量：3.3kg。

型号：7308—开口扳手，包含两个可更换的爪，一个厚9.5mm，另一个厚19mm，重量：5kg。

重载可调钩形开口扳手

特别坚固的结构设计，有一个锻造制成厚19mm有11个调节孔的钩形爪，工作范围：外径从131—324mm，手柄长654mm，手柄直径：33.3mm。

型号：7309—重载可调钩形开口扳手重量：5kg。

可调节压紧螺母扳手

该扳手是为许多建筑车辆上油缸的压紧螺母而设计，螺母直径为51—152mm。直径为6.4mm和7.9mm的销孔，有一个¼”的方孔。

型号：1266—可调节压紧螺母扳手重量：1.4kg。

型号：204928—用于1266的可替换锁紧销。

圆头撬杠

圆头撬棍是一个比较通用且很有用的小工具。圆头的一端可以作为撬杆来使用。长长的撬柄可以在预加工作钻孔用。

型号：7162—撬杠；9.5mm圆柄，长52mm，重量：0.1kg。

型号：7163—撬杠；11.1mm圆柄，长305mm，重量：0.3kg。

型号：7164—撬杠；14.3mm圆柄，长406mm，重量：0.5kg。

型号：7165—撬杠；19mm圆柄，长457mm，重量：1kg。

撬棍

用于一般的撬动或提升。热处理镀铬合金钢手柄可防止弯曲和断裂。

型号：7166—撬棍；15.9mm圆柄，长457mm，重量：0.6kg。

型号：7167—撬棍；19mm圆柄，长610mm，重量：1.1kg。

型号：7168—撬棍；22.2mm圆柄，长762mm，重量：1kg。

强力撬棍

两个大型的撬棍即变成一个强力撬棍。由镀铬合金钢锻造而成。

型号：7420—撬棍；22.2mm圆柄，长1168mm，重量：3.4kg。

型号：7421—撬棍；25.4mm圆柄，长1372mm，重量：1.9kg。



7400

7401

885

7307

7308

7309

1266

7162

7163

7164

7165

7166

7167

7168

7420

7421

拔轮器及附件 轴承维护工具

考虑因素:

- 决定拔轮器的形式或组合，哪一种形式的拔轮器能最可靠地抓紧工件
- 需要哪种形式的拔轮器组合
- 决定需要多大的拉拔伸距才能解决您特殊的拉拔问题，您选择的拔轮器的拉拔伸距必须大于或等于被拉拔工件相应的尺寸
- 决定需要的开距，要依据被拉拔工件的宽度来决定其开距，拔轮器的开距应该大于被拉拔工件的宽度
- 估计需要多大的拉力来解决您的拉拔问题。一般情况下，具有合适伸距及开距的拔轮器一般已有足够的力量来拔下相应的工件。如有疑问的话，请使用一部负载能力大于可能负载的拔轮器。生锈或阻力面积大的工件可能需要更大的拉力

<p>页码 基本拉拔器 ...129-132</p> 	<p>页码 转接件...137</p> 	<p>页码 组合液压拉拔器 ...146-150</p> 
<p>页码 机械拉拔器...133</p> 	<p>页码 滑锤拉拔器 ...138-139</p> 	<p>页码 防护套...151</p> 
<p>页码 机械压-拔轮器...134</p> 	<p>页码 2/3 爪拉拔器...140 GRIP-O-MATIC</p> 	<p>页码 车载拉拔器 ...152-153</p> 
<p>页码 轴承拉拔附件...135</p> 	<p>页码 拉拔器附件...141 GRIP-O-MATIC</p> 	<p>页码 车轮轴承拔轮器 ...154-155</p> 
<p>页码 套装机械 拔轮器...136</p> 	<p>页码 压-拔轮器 ...142-145</p> 	

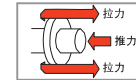

1

从轴上拉拔一个齿轮、轴承、轮子、皮带轮等

为了合适地完成一个拉拔任务，确认您已牢固地抓住了齿轮、轴承、轮子、皮带轮等，并且将力作用于轴，用3爪拔轮器取代2爪拔轮器，这样可以保持较好的抓紧力、并且拉力就可以被均匀分布。

推荐工具



爪式拔轮器

具有手动或液压两种，如需要更大的拉力和使用方便，可以使用液压拔轮器；两者均具有2爪或3爪结构，并可抓紧工件的外圆或者和拉拔附件配合使用，如轴承/皮带轮附件。
(参见页码 133, 140, 142-143, 152-153)



压-拔轮器

可直接拧入带螺纹的工件上，方便而可靠地拔除、压-拔轮器可以联合轴承或皮带轮附件一起使用。它可以从后面来抓紧工件。门类齐全的内外螺纹转接头可供选择，包括公制尺寸。
(参见页码 134, 144-145)



轴承/皮带轮附件

具有像刀刃一样的边缘，可进入工件的后面，从而具有多功能性并可以可靠地拔除工件。对于用爪型拔轮器不能提供合适的抓紧时是非常有用的。
(参见页码 135)



转接件

您总是需要一个转接件来兼容各种的螺孔尺寸，保护被拉工件或辅助安装一个零件；Power Team提供一系列的转接件来辅助拆除或安装部件
(参见页码 137)



关于拉拔器选型的3种基本因素

2



拔出内部的轴承座圈、止退环、密封件等

推荐工具

通过胀开已穿过被拔工件中心孔的内孔拉拔附件的窄爪来拉拔工件，直线拉力是得到保证的，避免了机座的损坏。对于工件处于机座的“盲孔”内时而产生的问题，Power Team有内孔拉拔附件或将内孔拉拔附件与拔轮器组合起来处理这个情况。



内孔拉拔附件

具有狭窄的爪，它穿过被拔工件中心孔并胀开来拔取工件。它们提供了一个直线的拉力可避免将机座损坏。内孔附件上有可调的拉爪，以适合不同的工件直径。
(参见第135页)



配有内孔拉拔附件的滑锤

是从盲孔中拔取工件的理想工具，特别是那些没有机座可支撑住拔轮器腿的情况。
(参见第138-139页)



压-拔轮器配以内孔拉拔附件

压-拔轮器可具有手动及液压两种款式。
(参见第134-135页以及第144-145页)

3

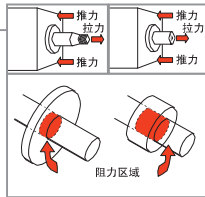

从机架中拔出一个压力装配的轴

注意:使用手动拔轮器时，被拉拔的轴直径不得大于拔轮器顶压螺杆直径的两倍、对液压拔轮器来说，要决定出推荐的液压拔轮器负载能力，将被拉拔轴的直径(英寸)乘以10即可。例如：对于1英寸(25mm)的轴，我们建议拉力为10吨。

利用我们的一部滑锤，手动或液压压-拔轮器，连接合适的螺纹转接件，一根带螺纹的轴可以无损伤地被拔出，非常轻易!如果拔出的轴端具有外螺纹，那么只要简单地选择在我们的转接件中选择一个内螺纹尺寸合适的转接件即可，如果拔出轴端是内螺纹的话，那么只要选择一个合适的外螺纹转接件即可。

推荐工具



滑锤式拔轮器 配以一套螺纹转接件，对于轻载的拉拔工作来说这是一部完美的工具。



压-拔轮器 配以一套适当的螺纹转接件，即可成为一部多功能的拉拔工具。

选择正确的拉拔器

为什么滚压的拉拔器螺纹性能优异:

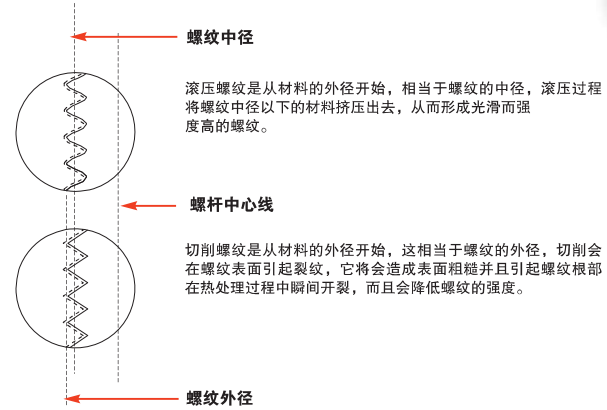

上图所示为SGH153CR拉马加配一个轴承拉拔附件，用以从一个深井泵电机上取出轴承。

特点

优势



- 爪型拉拔器具有Grip-O-Matic特性
- 2爪、3爪及2/3爪组合拉拔器
- 1 to 37吨机械拉拔器
- 5 to 50吨液压拉拔器
- 2 1/8" (54 mm) - 27 1/8" (702 mm) 伸距
- 3 1/4" (83 mm) to 44" (1118 mm) 开距



- 锻造合金钢拉爪
- 机加工拉爪趾
- 合金钢头部(锻造或气矩切割)
- 滚压的“V”型螺纹
- 螺纹特殊镀层



- 热处理合金钢对穿螺栓
- Grip-O-Matic 系列使用标准液压油缸
- Grip-O-Matic 系列使用可调整螺母

- 拉力越大，抓得越紧
- 拔轮器的选择范围大;选择一个特殊的拔轮器来针对特殊的应用或者选择一个或多个拔轮器来针对常规的应用
- 部件的强度最高;材料的晶粒沿部件的轮廓分布
- 拉爪趾比大多数竞争者产品更大，强度更高
- 设计用于最高强度并热处理
- 比用切削方法制造的螺纹更光滑强度更高
- 耐腐蚀，储油润滑比氧化发黑更强
- 最大剪切强度设计
- 油缸可从拔轮器上取下，用于其它液压应用场合
- 拉爪的开距可以被调节控制

注意：为了清楚地表达，本样本上的拉拔器的使用均未显示保护膜。Power Team 强烈推荐在拉拔时总是应使用该保护装置。

拉马 安全提示

安全第一

操作者安全第一!

成吨的力施加于您的拉拔系统、您必须重视该力，始终遵守安全规范规则

小心

要预知每一个拉拔工作所需要的确切拉力是不可能的；设定一下拉拔工件的要求尺寸、外形及条件是非常有用的。另外，Power Team的拉拔系统具有相当的通用性，在配置拔轮器时所用部件的额定载荷可能不同，

部件的最低载荷决定了配置的拔轮器所具有的能力；例如：将只有1吨能力的配件用于10吨的拔轮器上，配置后的拔轮器只能用于一吨的拉力。

这些工具只能由受过训练的或类似的人员来使用并在工作中始终要戴好护目镜，因为工件部分或拉拔工具本身可能会破裂并飞出。推荐使用Power Team的防护毯来盖住工件或在加力时使用防护罩、如果您对选择工具或附件不能确定，请联系Power Team工厂。

要记住的几个要点:

- 始终戴好安全眼镜。**您只有一双眼睛，所以要保护它们免受可能飞出的部件伤害。
- 使您的拉拔工具保持完好。**经常清洁及润滑拔轮器的顶压螺杆，从螺纹到顶尖，保证延长使用寿命及正常操作。
- 用防护毯盖住工件。**工件被拉拔时会有很大的力作用在上面，有时会导致破裂，用防护毯盖住工件，可减低操作人员受飞出部件伤害的危险。
- 逐渐地加力。**部件每次应少量受力，不要尝试在拔轮器螺杆上用冲击扳手来加速拉拔。
- 使用正确尺寸的拔轮器。**如果您用了最大的力而工件没有被拉动，请用更大能量的拔轮器。不要用力锤敲。
- 对直拔轮器脚和爪。**确认设置是严密的而且拔轮器与工件是垂直的。
- 安装拔轮器要抓紧工件。**当使用爪型拔轮器时请将拉拔螺栓调紧。只要可能，始终用3爪拔轮器，拉力更大的3爪拔轮器能更可靠地抓紧；逐渐加力—绝对不要在扳手上用加长杆，绝对不要用冲击扳手，绝对不要打击顶压螺杆的顶部；始终用防护毯盖住工件。
- 不要对接拔轮器的腿。**当使用比标准脚更长的拔轮器腿或拔轮器腿受挤压时，压-拔轮器的拉力吨位会降低，断裂，弯曲或移位的机会增加。使拉拔深度最小，尽可能使用最短的拔轮器腿来满足工件深度，将拔轮器腿拧入工件，拉拔附件或转换件安装要均衡，不均衡的拔轮器腿将会引起单边带到更大的推力或拉力，产生弯曲作用，它将会导致工件损坏或拔轮器腿断裂，滑板必须始终位于横梁反面，与推杆螺母或液压油缸相对，始终用防护毯盖住工件。

轴承拉拔附件:

这些附件也许不能承受与之配合的拔轮器的全部负载能力；被拉工件的形状及情况会影响拔轮器横梁以及(或者)螺栓可能弯曲或断裂的负载能力，始终选择最大的附件，它将会满足工件的拉拔。



拔轮器被设计用来拉齿轮轴承及无数种轴配合零件



拔轮器横梁类型



- 所有拔轮器都具有Grip-O-Matic®特性，拉的力越大，则对齿轮、轴承及无数种轴配合零件抓紧力越大
- 2爪、3爪或2/3爪式拔轮器组合选择更适合各种特殊工况
- 高强度钢锻造，经热处理均经严格的测试:其性能超过额定能力
- 锻造的合金钢顶头可用于最大应力
- 采用强化滚压处理的螺杆，其螺纹平滑，强度更高
- 热处理的合金钢连接螺栓可承受最大剪切应力
- 机加工的拔轮器爪钩可承受更强的拉力

正确选择拔轮器:

根据拉拔工作需要的“伸距”和“开距”从列表中拔轮器中选择.所选的拔轮器尺寸应比工作需要的尺寸大一些

机械拔轮器

1-25吨
2及2/3爪拔轮器

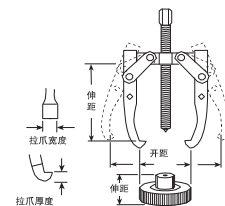

订购号	最大		螺杆尺寸 (in)	拉爪		吨位 类型及重量
	伸距 (mm)	开距 (mm)		厚度 (mm)	宽度 (mm)	
1020	54	82.6	5/16-24 x 98.4 mm	3.5	6.4	1吨, 2爪: 0.14 kg
1021	54	82.6	5/16-24 x 98.4 mm	3.5	6.4	1吨, 3爪: 0.23 kg
1022	85.7	101.6	3/8-24 x 124 mm	上部4.8 下部3.2	上部6.4 下部12.7	2吨, 2爪, 0.4 kg (可替换爪)
1023	85.7	121	3/8-24 x 124 mm	上部4.9 下部3.2	上部6.4 下部12.7	2吨, 2/3爪, 0.6 kg (可替换爪)
1024	83	152	9/16-20 x 176 mm	上部7.9 下部6.4	上部9.5 下部19.1	5吨, 2爪, 0.8 kg (可替换爪)
1026	83	178	9/16-20 x 176 mm	上部9.5 下部19.1	上部9.5 下部19.1	5吨, 2/3爪, 1.3 kg (可替换爪)
1025	140	152	9/16-20 x 176 mm	上部7.9 下部6.4	上部9.5 下部19.1	5吨, 长2爪: (可替换爪) 0.9 kg
1027	140	178	9/16-20 x 178 mm	上部7.9 下部6.4	上部9.5 下部19.1	5吨, 长2/3爪: (可替换爪) 1.5 kg
1035	127	229	1 1/16-18 x 229 mm	上部7.9 下部8.7	上部25.4 下部25.4	7吨, 2爪: (可替换爪) 2 kg
1037	127	267	1 1/16-18 x 229 mm	上部7.9 下部8.7	上部25.4 下部25.4	7吨, 2/3爪: (可替换爪) 2.8 kg
1036	222	241	1 1/16-18 x 229 mm	8.7	25.4	7吨, 长2爪: 2.3 kg
1038	222	279	1 1/16-18 x 229 mm	8.7	25.4	7吨, 长2/3爪: 3.3 kg
1039/1040	279	318	1 3/16-16 x 305 mm	14.3	25.4	13吨, 2爪: 4.8 kg
1040	387	279	1 3/16-16 x 305 mm	14.3	25.4	13吨, 长2爪: 5.9 kg
1041	279	356	1 3/16-16 x 305 mm	14.3	25.4	13吨, 2/3爪: 6.7 kg
1042	387	432	1 3/16-16 x 305 mm	14.3	25.4	13吨, 长2/3爪: 8.3 kg
1044	476	406	1-14 x 343 mm	20.6	32.5	17.5吨, 长2爪: 11.8 kg
1045	386	356	1-14 x 343 mm	20.6	32.5	17.5吨, 长3爪: 15 kg
1046	476	406	1-14 x 343 mm	20.6	32.5	17.5吨, 长3爪: 16.8 kg
1048	565	508	1 1/4-12 x 422 mm	27	38.1	25吨, 长2爪: 19.4 kg
1050	565	508	1 1/4-12 x 422 mm	27	38.1	25吨, 长3爪: 27.2 kg



机械压-拔轮器

10, 17.5, 30吨

可用于拆除或安装齿轮、轴承、皮带轮及其它压装配合零件

型号：927-10吨拉拔能力

可与型号:1123轴承拉拔附件或型号:679皮带轮拉拔附件配合使用，也可与型号为1150, 1151, 1152或1153的内孔拉拔附件配合使用。

型号：938-17.5吨拉拔能力

可与型号为1123或1130轴承拉拔附件配合使用，或与型号为679, 680皮带轮拉拔附件配合使用，也可与型号为1150, 1151, 1152, 1153, 1165或1166的内孔拉拔附件配合使用。

型号：939-30吨拉拔能力

可与型号为1126或1127轴承拉拔附件配合使用，或与型号为680皮带轮拉拔附件（需要两个型号：8012的转接件连接）配合使用，也可与型号：1165的内孔拉拔附件配合使用。

轴承夹片

内孔拉拔附件

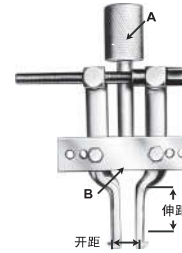

- 用于内孔的拉拔工作，如轴承、轴承端盖、轴瓦及密封的拆除等
- 可安全、方便地拆除难以拆除的零件
- 可结合Power Team的滑锤及压-拔轮器一起使用
- 可调整拉爪来适应不同的直径

小心-所有这些内孔拉拔器不一定都能承受各种拔轮器的满载量、零件的外形及使用条件决定了所使用的拔轮器负载能力。请总是选择具有最大负载能力的拉拔附件。参见第132页

应用压-拔轮器完成推-拉工作:

1. 决定你要完成的工作是推还是拉
2. 进行推的工作时，受力螺母必须安装在于拔轮器横梁的下方，如左图所示
3. 进行拉的工作时，受力螺母必须安装在于拔轮器横梁的上方
4. 滑动拉杆必须安装于拔轮器的横梁两侧并对称于受力螺母的

选择拔轮器的负载能力-每个压-拔轮器都有一定的负载能力，由标准拉杆的拉力承受量来决定其负载能力，当使用长拉杆或拉杆受压时，拔轮器能力会降低，所以作业中应尽可能选择较大的拔轮器和较短的拉杆。

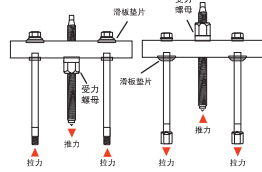

927		最大	
伸距	开距	螺杆	尺寸
210 mm	54-184 mm	3/4"-16 x 305 mm	备注/重量
1/2"受力螺杆顶端，末端5/8"-18螺纹，包括型号1100拉杆及型号24827端接头，重量：3.2 kg。			
订购号	拉杆长度及重量	订购号	拉杆长度及重量
1103	121mm, 0.45kg	1102	298mm, 1kg
1100	171mm, 0.7kg	1101	400mm, 1.5kg
型号：927 压-拔轮器拉杆伸距(伸距等于拉杆长度加上50.8 mm连接幅尺寸)			

938		最大	
伸距	开距	螺杆	尺寸
282 mm	79-298 mm	1"-14 x 336 mm	备注/重量
拉杆末端1/2"-18螺纹，包括型号1106拉杆及型号24827端接头，重量：9.4 kg。			
订购号	拉杆长度及重量	订购号	拉杆长度及重量
1107	114mm, 1.1kg	1105	572mm, 4.1kg
1106	241mm, 2kg	1108	762mm, 5.2kg
1104	419mm, 3kg		
型号：938 压-拔轮器拉杆伸距(伸距等于拉杆长度加上50.8 mm连接幅尺寸)			

939		最大	
伸距	开距	螺杆	尺寸
267 mm	178-413 mm	1 1/2"-12 x 438 mm	备注/重量
拉杆末端1"-14螺纹，包括型号1109拉杆及型号28390端接头，重量：20 kg。			
订购号	拉杆长度及重量	订购号	拉杆长度及重量
1109	203mm, 3.6kg	1111	711mm, 10kg
1110	457mm, 6.8kg		
型号：939 压-拔轮器拉杆伸距(伸距等于拉杆长度加上66.7 mm连接幅尺寸)			

拔拉附件

订购号	拉爪		A (内螺纹)	B (内螺纹)	重量 (kg)	适用拉拔器
	开距 (mm)	伸距 (mm)				
1153	38.1-127	54	1-14	5/8-18	1.9	用于型号927压-拔轮器
1150	38.1-152	102	1-14	5/8-18	2	
1151	38.1-178	133	1-14	5/8-18	2	
1152	38.1-152	102	-	5/8-18	1.6	
1154	38.1-152	102	1-8	5/8-18	2	用于型号927压-拔轮器 1155及1156滑锤拉拔器，或 24832及24833拉拔螺杆
1165	76.2-229	149	1 1/2-12	1-14	6.1	用于型号939压-拔轮器
1166	76.2-229	149	1 1/4-7	1-14	6.1	用于型号PPH30
拉拔螺杆						
24832	长349 mm		5/8-18	0.5		用于以下型号：1150, 1151, 1152及1153, 直接拧入拉拔附件作为规则受力螺杆
24833	长140 mm		5/8-18	0.2		用于型号1150, 1152及1153, 直接拧入拉拔附件作为规则受力螺杆



- 刀片极薄的边缘，可方便地将其置于轴承或其它难以抓紧工件后面，即使间隙非常小的空间
- 可与Grip-O-Matic拔轮器或压-拔轮器一起使用
- 所有部件均由锻造合金钢制造

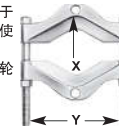

附件夹具钳入V-型槽来分配负载 使用Grip-O-Matic® 拉拔器或压-拔轮器

X = 拉拔附件适配器内螺纹尺寸
Y = 调节螺杆间距

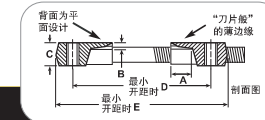

订购号	最大开距 (mm)	最大						重量 (kg)	应用-(使用拉拔器型号)	
		X (in)	Y (mm)	A (mm)	B (mm)	C (mm)	D (mm)			E (mm)
1121	6.4-22.2	5/16-18	43	11.1	3.2	12.7	34.9	50.8	0.3	1020, 1022, 1023
1122	3.2-5.1	3/8-16	62	11.1	4.0	15.9	50.8	69.9	0.6	1024, 1025, 1026, 1027, 7392, 7393
1123	9.5-11.7	5/8-18	111	22.2	9.5	25.4	88.9	114.3	2.3	1035, 1036, 1037, 1038, 927
1124	12.7-133	5/8-18	152	34.9	11.1	31.8	127	158.8	5.4	1039, 1040, 1041, 1042, PH172, PPH17, 938
1126	16-203	1-14	181	34.9	17.5	34.9	146.1	190.5	9	1047, 1043, 939
1127	19-340	1-14	260	44.5	17.5	44.5	158.8	215.9	18.8	1047, 1073, 939
1128	12.7-327	1 3/4-12	330	44.5	19.1	57.2	327	406	45.4	PH302*, PH502*, PH553C, PPH50 (当用于PPH50时需配2个8024过渡接头)
1130	12.7-219	5/8-18	152	34.9	11.1	31.8	127	158.8	5.4	1039, 1040, 1041, 1042, PH172, PPH17and938
三角皮带轮拉拔附件										
679	45-149	5/8-18	152						2	1035, 1036, 1037, 1038, 927
680	42.3-254	5/8-18	257						10.1	1039, 1040, 1041, 1042, 1047, PH172, PPH30* 938 (当用于PPH30时需配2个8012过渡接头)

* 显示的拔轮器型号不连续。小心：请参考第132页。

组合机械拉拔器

10, 17.5吨

特殊拔轮器及公制转接头

10吨套装机械拔轮器—这组拔轮器正是你所需的拆齿轮、轴承等的理想工具。它包括拔轮器、拉拔夹片及多种配件。



IPS17M



IPS10M

17.5吨套装机械拔轮器—这组拔轮器可用于包括快速拆卸或更换压装配件在内的许多工况。

机械拔轮器套装 订购号	包含 部件	包含 附件
IPS10M 10吨拉拔能力 重量: 24 kg	927 10吨压-拔轮器带长171mm拉杆	8075 阶梯圆盘组件
	1023 2吨组合2/3爪拔轮器	8044 内螺纹转接件
	1026 5吨组合2/3爪拔轮器	8035 内螺纹转接件: 1/2"-20 x 5/8"-18
	1027 5吨组合2/3爪拔轮器	1151 轴承盖夹片
	1037 7吨组合2/3爪拔轮器	1121 轴承夹片
	1178 滑锤组件	1122 轴承夹片 1123 轴承夹片 1101 用于927的400 mm长拉杆 927 (1对)
IPS17M 17.5吨拉拔能力 重量: 52.7 kg	938 17.5吨压-拔轮器带长241mm拉杆	8075 阶梯圆盘组件
	1027 5吨组合2/3爪拔轮器, 长爪	1105 用于938的528 mm长拉杆
	1037 7吨组合2/3爪拔轮器	1130 轴承夹片
	1041 13吨组合2/3爪拔轮器	1151 轴承盖夹片
	1045 17.5吨3爪拔轮器	8038 内螺纹转接件: 5/8"-18 F. x 3/4"-16 F. (2)

注意: 包装箱需单独订购。

订购号	内螺纹 末端 "A"	内螺纹 末端 "B"	订购号	内螺纹 末端 "A"	内螺纹 末端 "B"
8035*	1/2"-20	5/8"-18	8040	5/8"-18	1"-14
8036*	1"-14	1"-14	8041	5/8"-18	1 1/8"-12
8037	5/8"-18	5/8"-18	8042	5/8"-18	1 1/8"-12
8038	5/8"-18	3/4"-16	8043*	5/8"-18	1 1/8"-12
8039	5/8"-18	7/8"-14			

外螺纹-内螺纹接头—可将这些接头用在压-拔轮器的拉杆或顶杆及滑锤上, 方便拉拔轴, 轴承端盖, 小齿轮及其他许多零件。

订购号	内螺纹 端	外螺纹 端	长度 (mm)	订购号	内螺纹 端	外螺纹 端	长度 (mm)
8000	5/8"-18	1/2"-20	57.2	8015	5/8"-18	3/4"-10	57.2
8001	5/8"-18	5/16"-18	57.2	8016	1"-14	3/4"-10	63.5
8002	5/8"-18	7/16"-14	57.2	8017	5/8"-18	7/8"-14	57.2
8003	5/8"-18	7/16"-20	57.2	8018	5/8"-18	7/8"-9	57.2
8004	5/8"-18	3/8"-24	57.2	8019	5/8"-18	1"-14	57.2
8005	5/8"-18	3/8"-16	57.2	8020	1"-8	5/8"-18	76.2
8006	5/8"-18	1/2"-20	57.2	8021	1"-8	1"-14	76.2
8007	5/8"-18	1/2"-13	57.2	8022	5/8"-18	7/8" 管	57.2
8008	5/8"-18	9/16"-18	57.2	8023	1 1/4"-12	1"-14	114.3
8009	5/8"-18	9/16"-12	57.2	8024	1 1/4"-12	1 3/4"-12	114.3
8010	5/8"-18	5/8"-11	57.2	8025	1 1/4"-7	5/8"-18	101.6
8011	1"-14	5/16"-11	63.5	8027	1 1/4"-7	1"-14	101.6
8012	1"-14	5/8"-18	81	8028	1 3/8"-5 1/2	1"-8	101.6
8013	5/8"-18	3/4"-16	57.2	8029	1 3/8"-5 1/2	1"-14	101.6
8014	1"-14	3/4"-16	63.5				

注意: 型号: 8000-8029 每个可单独订购。

阶梯形转接头— Power Team阶梯形平面接头用于安装轴承, 齿轮及其他空心轴零件, 拔轮器顶杆顶于平面接头上, 如右图所示。也可配合Power Team爪式拔轮器, 压-拔轮器及压床。

组合型号: **8075**—包含11个转接头的套装 (型号: 8057-8067)。

组合型号: **8076**—包含6个转接头的套装 (型号: 8068-8073)。

组合型号8075			组合型号8075		组合型号8076			
订购号	直径 "A" (mm)	直径 "B" (mm)	订购号	直径 "A" (mm)	直径 "B" (mm)	订购号	直径 "A" (mm)	直径 "B" (mm)
8057	25.4	19.1	8063	47.5	38.1	8068	66.5	53.8
8058	28.4	22.1	8064	50.8	41.1	8069	69.9	57.2
8059	31.8	25.4	8065	53.8	44.5	8070	72.9	60.3
8060	34.8	28.4	8066	60.2	47.5	8071	76.2	63.5
8061	41.1	31.8	8067	63.5	50.8	8072	82.6	69.9
8062	44.5	34.8				8073	88.9	76.2

轴端保护块— Power Team轴端保护块用来保护轴中心线免遭扭曲破坏, 因为使用爪式拔轮器或者压-拔轮器时, 中心受到很大的压力。可将保护套用于拔轮器与轴之间。

组合型号: **8056**—包含6个轴端保护块的套装 (型号: 8050-8055)。

组合型号8056				组合型号8056					
订购号	"A" (mm)	"B" (mm)	"C" (60°) (mm)	"D" (60°) (mm)	订购号	"A" (mm)	"B" (mm)	"C" (60°) (mm)	"D" (60°) (mm)
8050	38.1	19.1	9.4	11.1	8053	19.1	19.1	6.4	6.4
8051	31.8	19.1	9.4	9.4	8054	15.7	15.7	6.4	6.4
8052	25.4	19.1	9.4	7.9	8055	15.7	15.7	4.8	4.8

▲ 小心: 上述附件有可能不能承受所使用的拔轮器的全截, 参考第132页。



拉拔系统



机械工具

滑锤拉拔器

组件型号: 981



盲孔拔轮器组件 — 现在可以很方便地从盲孔L中拆除轴承、轴瓦、轴套及其它摩擦配合的零件。组件提供了8—44.5mm内径范围的膨胀夹具，选择适合的膨胀夹头放入待拉工件孔内，通过启动销使夹头胀开，以便使夹头可靠地拉牢工件，借助于桥架由丝杠或滑锤来施加拉力。

型号: 981 — 盲孔拔轮器组, 包括滑锤丝杠、桥架、启动销、夹头、工具箱, 重量: 9.5kg。

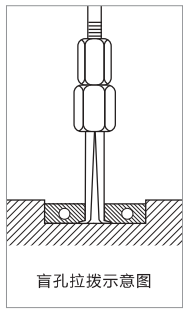

盲孔拉拔示意图

订购号	说明	订购号	说明
24835	丝杠	28253	启动销(直径5mm)
24836	丝杠螺母	28256	启动销(直径12.7mm)
22185	滑锤1.1kg	41331	桥架
208627	滑杠及T型组合	28323GY8	金属箱
28250	启动销(直径3.2mm)	10419	金属箱

订购号	尺寸范围 (in)	尺寸范围 (in)	订购号	尺寸范围 (in)	尺寸范围 (in)
33856*	5/16" - 3/8"	8 - 9.5	33861**	3/4" - 7/8"	19.1 - 22.2
33857*	3/8" - 7/16"	9.5 - 11.1	33862**	7/8" - 1"	22.2 - 25.4
33858**	7/16" - 1/2"	11.1 - 12.7	33863***	1" - 1 1/4"	25.4 - 31.7
33859**	1/2" - 5/8"	12.7 - 15.9	33864**	1 1/4" - 1 1/2"	31.7 - 38.1
33860**	5/8" - 3/4"	15.9 - 19.1	33865***	1 1/2" - 1 3/4"	38.1 - 44.4

*使用3 mm启动销.**使用4.8mm启动销.**使用12.7mm启动销

滑锤拔轮器 - 这个非常小巧的成套拔轮器是解决内孔拉拔的理想工具, 对于拉拔电动机轴承, 发电机轴承, 磁性轴承等非常实用, 同样, 对于解决拆除小孔中的轴瓦轴承及油封等也是非常有用的工具。

型号: SS2 — 滑锤拔轮器。重量: 2.6kg。

滑锤拔轮器 — 这一组件包括可换拉爪滑锤拉拔器及一个1.1 kg的滑锤, 另加一组特殊拉爪(每个尺寸有3个)及接头。在这套中, 你可根据需要对它们进行多种组合。

型号: 1178 — 带1.1kg滑锤的拉拔器。重量: 6.3kg。

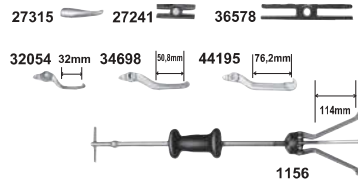

滑锤 —
 型号: 22185 — 1.1kg 滑锤。
 型号: 34331 — 2.3kg 滑锤。

爪组合	2爪开距				3爪开距			
	最小 (mm)	最大 (mm)	最小 (mm)	最大 (mm)	最小 (mm)	最大 (mm)	最小 (mm)	最大 (mm)
44195	38,1	114,3	19,1	127	38,1	120,7	25,4	114
32054	19,1	60,3	—	—	25,4	69,9	—	—
44148	69,9	139,7	19,1	191	82,6	158,8	25,4	159
34698	31,8	88,9	25,4	114	38,1	108	38,1	114



轴承端盖拆卸附件 - 7136适于拉内轴承端盖、密封、轴瓦等, 爪开距23.8-82.6mm, 伸距88.9mm, 它可以和任何一个具有 5/8" - 18 螺纹的滑锤拔轮器一起使用(PowerTeam 1155、1156、927等压一拨轮器)。



型号: 7136 — 多用轴承端盖拆除附件, 重量: 0.7kg。

滑杆轴承拔轮器 — 这些变化多端的拔轮器可用于内拉; 特别是拉拔机器上的飞轮轴承, 车辆轴承等, 同样, 对于拉拔电动机、发电机轴承及磁性轴承也是非常实用的。

特殊滑锤拔轮器 — 这是用于紧凑空间的拆卸拔轮器, 是小孔轴瓦、轴承、油封等的理想拆卸工具。

订购号	伸距 (mm)	开距(内径) (mm)		重量 (kg)
		最小	最大	
1170	19,1	12,7	38,1	2,2
1171	25,4	22,2	54	2,2
1172	44,5	12,7	50,8	2,2



内孔拉拔配件有一个开距为12.7—35mm的爪, 端部有 1/2" — 20 螺纹

型号: 1173 — 滑锤拔轮器, 重量: 1.6kg。

型号: 1174 — 无滑锤的拔轮器头。

基本滑锤单元 — 可与内子L拔轮器配合使用(见第198页) 可与螺纹转接头配合使用(见第204-205页): 长610mm, 端部 5/8" - 18 螺纹。

型号: 1155 — 配2.3kg滑锤的基本滑锤单元, 重量: 3.3kg。

型号: 1156 — 配1.1 kg滑锤的基本滑锤单元, 重量: 2.2kg。



可翻转拉爪的滑锤拔轮器 — 用于拉齿轮、轴承、轴承外座圈, 润滑油保持架, 油封等的理想工具, 可用2爪或3爪来拉内、外工件。它们都有一个 5/8" — 18 螺纹以连接过渡接头。

型号: 1176 — 配有1.1 kg滑锤的滑锤拔轮器, 带27241两爪顶架及34698爪, 重量: 3.3kg。

型号: 1177 — 同1176(但配有2.2kg滑锤, 重量: 4.8kg)。



订购号	2爪开距				2爪开距				重量 (kg)	总长度 (mm)
	最小 (mm)	最大 (mm)	最小 (mm)	最大 (mm)	最小 (mm)	最大 (mm)	最小 (mm)	最大 (mm)		
1176	31,8	88,9	25,4	114	38,1	108	38,1	114	3,6	686
1177	31,8	88,9	25,4	114	38,1	108	38,1	114	4,8	686

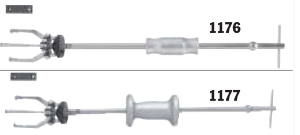

带端盖拉拔附件的滑锤拉拔器: 由一个基本的滑锤及一个1152内孔拉拔附件组成, 用于从盲孔L中拆除油封、轴承外衬套、轴承端盖等。

型号: 1157 — 滑锤拉拔器包括1156滑锤及1152内子L拉拔附件。

型号: 1158 — 同1157, 但包含1155滑锤。

订购号	最大伸距 (mm)	最小开距 (mm)	最大开距 (mm)	重量 (kg)	总长度 (mm)
1157	102	38,1	152	4,5	711
1158	102	38,1	152	5,6	711



液压Grip-o-Matic®

2/3爪拨轮器

6, 8, 15, 30吨



- 你可用世界上最常用的设计：拉力越大。夹紧力越大
- Power Team拨轮器通过在最大拉力及最大开距情况下的性能及可靠性测试
- 可方便地拆卸齿轮，轴承，轴瓦，皮带轮及其他压力配合的零件
- 方便的开关控制阀
- 弹性中心顶针
- 袋式油箱
- 快速调节环
- 2/3爪可换
- 方便携带箱
- Power Team长期质保



PH63C



PH303C

液压Grip-o-Matic® 拨轮器系统是拆卸压力配合零件的理想工具，如：轴瓦，轴承，轮子，齿轮，皮带轮等的拆卸。在工业中有多种用途。Grip-o-Matic® 拨轮器经过严格的性能及可靠性测试。PH82K是一套完整的拨轮器系统，它包括：液压主油缸，拨轮器架，拉爪，拉杆，轴承夹片及工具箱。PH303C包含工具箱及防护套。

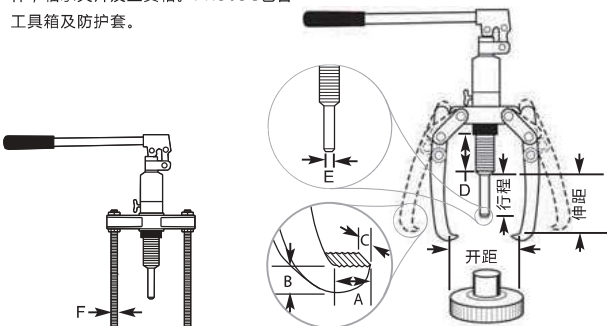

液压Grip-O-Matic® 拨轮器附件套装是成套的K82附件，用于型号：PH83C的液压Grip-O-Matic® 拨轮器的附件套装。

包括：双爪横梁、2根拉爪，2根螺纹拉杆，手提箱。

型号：K82 一套附件，用于PH83C Grip-O-Matic® 液压拨轮器。

成套的K83附件 一用于PH83C Grip-O-Matic 液压拨轮器的2/3爪附件。

包括2 / 3爪横梁，3根拉爪，3根螺纹拉杆及工具箱。

型号：K83 一套附件，用于PH83C Grip-O-Matic® 液压拨轮器。



K82

K83

拨轮器附件—可转换PH113为液压矫正器

携带方便，适用与轴，圆钢的矫正。只需从拨轮器上拆下液压泵，装到矫正工具附件上，即可使用。广泛应用于钢厂、电缆厂、电线厂、纺织工业及其他需要便携、强力矫正的工作。配有经热处理的轴适配器。

型号：HST11S 一开距：89—410 mm，伸距：150 mm，重量：9.5 kg。



HST11S

HST11

包括轴转接件

1188

拨轮器夹板附件—“刀锋式”边缘设计，装在轴承及其他部件后面使用，以方便55吨拨轮器的拆除，更适用于拉爪无法直接作用于被拉部件的场合

型号：1128 一开距：127—327 mm，重量：45 kg。

型号：1129 一开距：152—425 mm，重量：89 kg。

长爪附件—用于PH83C及PH113 CGrip-O-Matic® 拨轮器-超长的拉爪使PH83C or PH113C CGrip-O-Matic® 液压拨轮器工作范围大大增加，实为不可缺少之附件。配合PH83C使用时，工作能力为8吨，配合PH113C使用时，工作能力为15吨。

型号：1188 一开距：280—317mm，伸距：317mm。

油缸吨位 (吨)	订购号 (mm)	伸距 (mm)		最大开距 (mm)		行程 (mm)	尺寸 (mm)					重量 (kg)		
		双头螺栓 (mm)	爪 (mm)	最小伸距 (mm)	双头螺栓 (mm)		爪 (mm)	A	B	C	D		E	F
6	PH63C	—	152	—	—	200	80	11	6.4	22	83	22	—	4.9
8	PH83C	—	190	—	—	249	80	11	9.5	25.4	83	22	—	6.6
15	PH113C	—	229	—	—	280	80	14.3	9.5	29	83	29	—	8.0
30	PH303C	—	375	—	—	540	110	27	36.5	38	170	54	—	32.3
8	PH82K	266.7	207	125	300	245	80	52	25.4	16	83	22	5/16-18 UNF	9.5
11	HST11S	—	150	—	—	102-410	80	—	—	—	65	29	—	14.5

* PH303包含防护套和储存箱。

** 最大操作手柄直径60mm。

拨轮器附件



拉拔系统



机械工具

液压拔轮器

5, 10, 17.5, 30吨



- 可方便快速地拆卸齿轮, 轴承, 及其他压紧配合的零件
- 拉力范围宽: 5, 10, 17.5, 30及50吨
- 5吨及10吨拔轮器包括: 单作用弹簧复位液压油缸, 油管, 接头, 手动泵, 拔轮器
- 17.5, 30及50吨拔轮器包括: 双体组合型单作用弹簧复位液压油缸, 油管, 接头, 手动泵, 拔轮器
- 油缸, 手动泵可单独使用, 扩大了使用范围

5吨拉力, 2/3爪拔轮器

型号: PH53C - 组合2爪/3爪拔轮器, 包括1057, 5吨拔轮器, RPS55液压组 (C55C油缸, P12 700bar手动泵, 接头及1.8m油管), 309874 推杆, 重量: 9.1 kg。

型号: PH53CR - 组合2爪/3爪拔轮器, 包括1057 5吨拔轮器, C55C 油缸, 309874 推杆, 重量: 5.5kg。

型号: 1057 - 5吨拉力, 2爪/3爪拔轮器, 重量: 3.5 kg。

可供部件

型号: 309874 - 15.9mm直径推杆, (在PH53C及PH53CR 液压拔轮器组合中已包括) 重量: 0.3 kg。

型号: 309875 - 22.2mm直径推杆, 重量: 0.3 kg。

型号: 47997 - 2爪/3爪横梁(用来将型号1038, 7吨机械拔轮器转变为5吨液压拔轮器), 重量: 1.1kg。

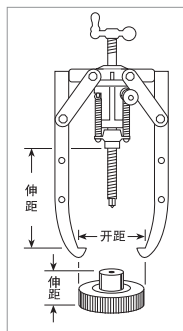

10吨拉力, 2/3爪拔轮器

型号: PH103C - 组合2爪/3爪拔轮器; 10吨拉力, 包括1060, 10吨拔轮器, RPS1010油缸及液压泵组件202179螺纹转接头, 34602推杆, 重量: 23.6 kg。

型号: PH103CR - 组合2爪/3爪拔轮器; 10吨拉力, 包括1060 10吨拔轮器, 202179螺纹转接头, 34602 推杆, C1010C 油缸, (不含液压泵及油管), 重量: 14.5 kg。

型号: 1060 - 仅含组合2爪/3爪拔轮器; 10吨拉力, (不包含油缸及泵, 油管, 接头及202179转接头), 重量: 7.7kg。

注意: 此拔轮器可与任何10吨具有2 1/4"-14颈部螺纹的油缸配合使用。



17.5吨拉力, 2爪拔轮器

型号: PH172 - 2-爪拔轮器带RT172中空双体油缸及接头, P55液压泵, 1.8m油管及接头, 1"-8x508mm长调节螺钉及调节曲柄, 重量27.7kg。

型号: 1064 - 仅拔轮器 (不含油缸, 泵, 油管, 接头, 调节螺钉及调节曲柄)重量10kg。

17.5吨拉力, 3爪拔轮器

型号: PH173 - 3爪拔轮器带RT172中空双体油缸及接头, P55液压泵, 1.8m油管及接头, 1"-8x508mm长调节螺钉及调节曲柄, 重量: 34kg。

型号: PH173R - 3爪拔轮器带RT172中空双体油缸, 调节螺钉及调节曲柄。不含液压泵及油管, 重量: 25.4kg。

型号: 1066 - 仅拔轮器。(不含油缸, 泵油管, 接头调节螺钉及调节曲柄), 重量: 16.3kg。

30吨拉力, 3爪拔轮器

型号: PH303 - 3爪拔轮器带RT302中空双体油缸及接头, P55液压泵, 1.8m油管及接头1 1/4"x610mm调节螺钉及调节曲柄, 重量67.7kg。

型号: PH303R - 3爪拔轮器带RT302中空双体油缸, 调节螺钉及调节曲柄不含液压泵及油管, 重量59kg。

型号: 1074 - 仅拔轮器(不含油缸, 泵, 油管, 接头, 调节螺钉及调节曲柄), 重量: 40.9kg。

50吨拉力, 3爪拔轮器

型号: PH503 - 3爪拔轮器带RT503中空双体油缸及接头, P55液压泵, 1.8m油管及接头1 5/8" - 5.5x772mm长调节螺钉及调节曲柄, 重量: 130kg。

型号: 1080 - 仅3爪拔轮器(不含油缸, 泵, 油管, 接头, 调节螺钉及调节曲柄), 重量: 86.7kg。

仅拔轮器

订购号	拉拔能力 (吨)	爪	伸距 (mm)	开距 (mm)	爪厚度 (mm)	爪宽度 (mm)	重量 (kg)
1057	5	2/3	222	292	8.7	25	3.5
1060	10	2/3	381	432	14.3	25	7.7
1064	17.5	2	292	406	20.6	32.5	10
1066	17.5	3	292	508	20.6	32.5	16.3
1074	30	3	494	864	28.6	41.3	40.9
1080	50	3	702	1118	35.7	47.6	86.7

▲ **注意:** 当空间足够时, 请尽量使用3爪液压拔轮器以保证拔轮器的稳定性及更大, 更均匀的拉力。



液压压-拔轮器

17.5, 30, 50吨

可解决难以解决的问题

- 可施加推或拉力，这取决于拔轮器的设置
- 每套拔轮器液压组件都可拆开使用，更加经济
- 可选长、短拉杆；适应多种工况
- 可与多种螺纹转接件、轴承夹片、内孔拔轮器结合起来一起使用



注:L=长度:114; 241; 419;
572及762mm当使用拉杆端部螺母时减去124mm为最终伸距

设置拔轮器使其产生拉力或推力:

1. 确定是需要拉力还是推力。
2. 若需施加推力，则将受力螺母安装在在拉架下面，如左图。
3. 若施加拉力，则将受力螺母安装在在拉架上面。
4. 滑板垫片总是与受力螺母在拉架位置的相对，安装在受力螺母的对边。

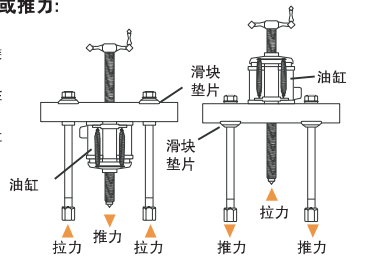

额定吨位选型—每个压-拔轮器额定吨位都是按标准拉杆确定的，使用长杆将会降低拔轮器的承载能力，所以，尽可能选最大的吨位的拔轮器和最短的拉杆。

双体组合型油缸—每个压-拔轮器都有一个双体组合型中空油缸，拔轮器与油缸相连。通过快速变换套可将锥孔迅速变为平面孔，从而改变油缸受力方向。

17.5吨拉力压-拔轮器

型号: PPH17—带RT172双体组合型中空油缸的压-拔轮器包括油缸接头，P55手动泵，9767，1.8m油管，9798油管接头，419mm拉杆，24827拉杆帽，1"-8x508mm长可调节螺杆及调节曲柄，重量: 26.8 Kg。

型号: PPH17R—同PPH17，但不带P55手动泵，9767，1.8m油管及9798油管接头。重量:18.2kg。

型号: 1062—仅拔轮器，(不包括油缸、泵、油管、接头调节螺杆及曲柄)。重量:9.1kg。

可用配件

轴承夹片:型号:1124及1130。

皮带轮夹片:型号: 679。

内孔拉拔附件:型号:1154。

拉杆:型号:1104, 1105, 1106, 1107及1108—用于17.5-吨压-拔轮器的成对拉杆。



拉杆端部—上端螺丝为3/4"-16。
下端螺纹为 5/8"-18 x 25mm。

30吨拉力压-拔轮器

型号: PPH30—带RT302双体组合中空油缸的压-拔轮器，包括油缸接头，P55手动泵，9767，1.8m油管，9798油管接头，457mm拉杆，28390拉杆帽，1 1/4"-7x610mm长调节螺杆及调节曲柄。重量: 46.3kg。

型号: PPH30R—同PPH30，但不包括P55手动泵，9767，1.8m油管及9798油管接头。重量: 37.2kg。

型号: 1070—仅压-拔轮器。(不包括油缸，泵，油管，接头，调节螺杆及曲柄)重量: 19.1kg。

可用配件

轴承夹片:型号: 680(需使用两个8012转接头连接)。

皮带轮夹片:型号: 679。

内孔拉拔附件:型号: 1166。

拉杆: 型号: 1109, 1110及1111—用于30吨压-拔轮器的成对拉杆。

50吨拉力压-拔轮器

型号: PPH50—带RT503双体组合中空油缸的压-拔轮器，包括油缸接头，P55手动泵，9767，1.8m油管，9798油管接头，610mm拉杆，1 1/8"-5 1/2"x722mm调节螺杆及调节曲柄。重量: 91.3kg。

型号: PPH50R—同PPH50，但不包括P55手动泵，9767，1.8m油管及9798油管接头。重量: 82.2kg。

型号: 1076—仅压-拔轮器。(不包括油缸，泵，油管，接头，调节螺杆及曲柄)重量: 48.1kg。

可用配件

轴承夹片:型号:1128及1129。

拉杆:型号:1112及1113—用于50吨压-拔轮器的成对拉杆。

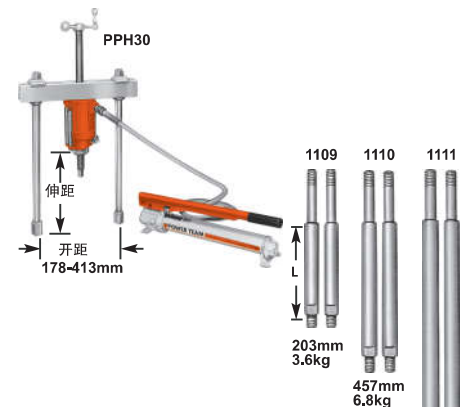

注意: L=长度
203,457及711mm;
当使用拉杆端部螺母时减去
149mm为最终伸距



拉杆端部螺纹:

1"-14x32mm



拉杆端部螺纹:

1 1/4"-12 x 44.5 mm

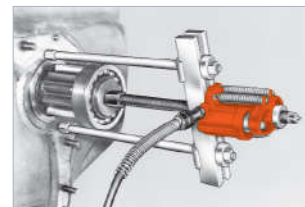

拉拔系统



机械工具

组合拉拔器

便携式，方便的
组合拔轮器
适用于多种工作场所



10吨压-拔轮器组合-含有三个广受欢迎Power Team拉杆式拔轮器，装在一个方便的塑料工具箱内。该工具可安全地拆除齿轮、轴承、配重块及其它锥形零件。是道路建筑机械设备维护的理想工具。

多用途组合拔轮器-包括新的拔轮器工具分类使得能有较大范围的选择，含有一个5磅的滑锤拔轮器，套筒拔轮器，2种尺寸的Power Team自夹紧拔轮器，轴承夹片，十字梁及皮带轮拔轮器，所有工具都装在一个便携的塑料工具箱中。

自锁式拔轮器组合-部件可灵活组成各种拔轮器，转动拔轮器头部可使爪锁紧拉出工件，包括2爪、3爪的拔轮器头部，另加三个长爪及三个短爪，全部装在塑料工具箱中，可方便地拆卸齿轮、轴承，及其它紧密配合零件。

组合拉拔器

10吨拉拔能力
压-拔轮器，2/3爪拔轮器
及特殊拔轮器





10吨贮存箱套装机械拔轮器-有多种选择及组合适应不同情况。坚固耐用，可锁的铁制工具箱里有拔轮器、轴承夹片，特殊拉爪等，可用于各种工况，工具箱可挂在墙上、工具台上。



10吨贮存箱套装液压/机械拔轮器-这个可锁的金属工具箱里有液压和机械拔轮器及配件，这个坚固的工具箱可使工具整齐放置并可避免非专业用户随意拉用。

- 这套拔轮器，可作为常备工具，并可防止未经允许的随意使用
- 具有多用途
- 坚固耐用，可锁固的保管箱
- 可挂在墙上或工作台上

拔轮器及附件轴承维护工具

订购号	包含部件	说明																														
1180 	10吨压-拔轮器组合，包括塑料箱。 重量：11.4 kg.	927 10吨压-拔轮器；213mm 间距，54-184mm 开距，带171mm 拉拔拉杆，其它尺寸的拉杆可单独供应(参见第197页)。 522 齿轮及皮带轮拉拔器；当使用12.7mm 丝杠时开距为50.8-197mm，不包括丝杠。 7393 齿轮和皮带轮拔轮器，带标准140mm 丝杠顶杆及特殊的330mm 丝杠顶杆，含有两个 ³ / ₈ "-16 x 76.2mm 带六角螺帽的拉杆，开距：38-180mm。																														
	1181 多用途拉拔器组合。 重量：11.4 kg 	1177 S带5磅滑锤的滑锤拔轮器，2爪和3爪工作头，可反转安装，用于内-外工件的拆卸。 7208 套筒拔轮器，包括备用锁固螺母，可与1177滑锤一起使用。 1023 2吨组合2-3爪自紧拔轮器，最大伸距86mm，最大开距121mm。 1027 5吨组合2-3爪自紧拔轮器，最大伸距140mm，最大开距178mm。 7393 杆型齿轮及皮带轮拔轮器，带长140mm 丝杠顶杆，含2个 ³ / ₈ "-16 x 76mm 长六角螺母拉杆，开距：38-108mm。 1122 轴承拉拔附件，可与型号1027及型号7393拉拔器同时使用，最大开距50.8mm，最小开距3mm。																														
		1182 爪型拔轮器组合。 重量：3.1 kg 	<table border="1"> <thead> <tr> <th rowspan="2">拉抓订购号</th> <th colspan="2">2爪开距</th> <th colspan="4">3爪开距</th> </tr> <tr> <th>内拉*</th> <th>外拉</th> <th>内拉*</th> <th>外拉</th> <th>内拉*</th> <th>外拉</th> </tr> </thead> <tbody> <tr> <td>44195</td> <td>38</td> <td>114</td> <td>19</td> <td>127</td> <td>381</td> <td>121</td> <td>25.4</td> <td>114</td> </tr> <tr> <td>44148</td> <td>70</td> <td>140</td> <td>19</td> <td>191</td> <td>83</td> <td>159</td> <td>25.4</td> <td>159</td> </tr> </tbody> </table>	拉抓订购号	2爪开距		3爪开距				内拉*	外拉	内拉*	外拉	内拉*	外拉	44195	38	114	19	127	381	121	25.4	114	44148	70	140	19	191	83	159
拉抓订购号	2爪开距		3爪开距																													
	内拉*	外拉	内拉*	外拉	内拉*	外拉																										
44195	38	114	19	127	381	121	25.4	114																								
44148	70	140	19	191	83	159	25.4	159																								

* 使用华锤时可用于内孔拉拔

拔轮器及附件轴承维护工具

订购号	包含部件	说明
IPS10B 贮存箱(654 x 749 x 254 mm) 带工具架，接头放置盒及工具套装 重量：44.5 kg	927	10 拉拔能力压-拔轮器带172mm 拉杆
	1027	5吨2/3爪拉拔器
	1037	7吨2/3爪拉拔器
	1101	400mm 拉杆(1对)
	1122	轴承拉拔附件
	1123	轴承拉拔附件
	1152	内孔拉拔附件
	7393	齿轮、皮带轮拉拔器
	8005, 8006, 8007, 8010	内/外螺纹转接头(每种2件)
	8013, 8015, 8019	内螺纹转接头
	8035, 8037, 8038, 8039, 8040	内螺纹转接头
	8050 至 8053	轴端保护块
	8057 至 8062	增步垫块
43892	用于1037的长爪(3个)	
212867	贮存箱、工具架、接头放置盒	
IPS10HB 贮存箱(654 x 749 x 254 mm) 带工具架，拉拔器，及液压部件 重量：44.5 kg	*PH103C	10吨2/3爪液压拉拔器
	1027	5吨2/3爪机械拉拔器
	1042	13吨2/3爪机械拉拔器
	1177	滑锤拔轮器
	44148	3只拉爪用于滑锤拔轮器(114mm)
	44195	3只拉爪用于滑锤拔轮器(76mm)
	36578	用于滑锤拔轮器的拔轮器架
	27315	用于滑锤拔轮器的钩爪
	1152	内孔拉拔附件(开距38-152mm)
	24832	用于1152受力螺杆
215315	贮存箱及工具架	

* 参见第210页

液压组合拔轮器

17.5, 30, 50吨



本页所列套件包含储存木箱型号: 308435OR9, 长1016x宽406x深406mm, 也可提供金属储存箱(见第151页)



17.5吨套装拔轮器组合

这套拔轮器不仅可以为你节省时间,更能增加你的效率。

型号: IPS17—17.5吨拉力拔轮器套装包括:液压力拔轮器,木包装箱及下列配件。重量: 86.7 kg。

型号: IPS17B—带MB5金属包装箱拔轮器套装,重量: 96.7kg。



17.5吨套装液压力拔轮器

这套拔轮器包括3爪拔轮器和压-拔轮器,可用于齿轮,轮子,皮带轮,轴承的拆卸。

型号: IPS17H—17.5吨拉力成套液压力拔轮器,包括:液压力拔轮器,配件及木制工具箱。重量: 62.2 kg。

套装工具IPS17包含部件			
型号	液压力部件	型号	附件
P55	单速液压力手动泵总成	1154	轴承端盖夹片
		1122	轴承夹片
RT172	带螺纹透盖的17.5吨油缸	1123	轴承夹片
		1130	轴承夹片
9798	油管半快速接头	679 V型皮带轮轴承夹片	
9767	1.8m油管	679	V型皮带轮拉拔附件
9670	T型接头	8005	5/8"-18 F.x 3/8"-16 M.(2)
9059	压力表	8006	5/8"-18 F.x 1/2"-20 M.(2)
		8007	5/8"-18 F.x 1/2"-13 M.(2)
		8010	5/8"-18 F.x 3/8"-11 M.(2)
		8013	5/8"-18 F.x 3/4"-16 M.(2)
		8015	5/8"-18 F.x 3/4"-10 M.(2)
		8017	5/8"-18 F.x 7/8"-14 M.(2)
		8018	5/8"-8 F.x 7/8"-9 M.(2)
		8019	5/8"-8 F.x 1"-14 M.(2)
		8020	1"-8 F.x 5/8"-18 M.(1)
		8021	1"-18 F.x 1"-14 M.(1)
		8044	内螺纹转接件组件
		8038	5/8"-18 F.x 1"-16 F.(2)
		1037	组合3/4 爪拔轮器
		8056	6个一套的轴保护件(8050-8055)
		1041	组合3/4 爪拔轮器
		8075	11个一套的转接件(8057-8067)
		28228	油缸盖

套装工具IPS17H包含部件			
型号	液压力部件	型号	附件
P55	单速液压力手动泵总成	1154	轴承端盖夹片
		1130	轴承夹片
RT172	带螺纹透盖的17.5吨油缸	1105	572mm拉杆(对)
		24814	手摇曲柄
9798	油管半快速接头	28228	螺母
9767	1.8m油管	32118	调节螺杆
9670	T型接头	201454	推接块
9059	压力表	41224	用于1066的2爪头
		螺旋转接件	
		1062	17.5吨液压力压-拔轮器
		8020	1"-8内x 5/8"-18外(1)
		8038	5/8"-8内x 3/4"-16内(1)
		1066	17.5吨3爪液压力拔轮器



30吨组合液压力拔轮器

这套你所需要的工具可解决大型复杂的工作。它不仅有30吨的压-拔轮器,而且有2爪,3爪的液压力拔轮器,此外还有许多配件可用。

型号: IPS30H—30吨组合液压力拔轮器

30吨组合液压力拔轮器,包括:液压力,拔轮器,配件及木质包装箱。重量:150kg。

型号: DB30H—存放IPS30H组合液压力拔轮器的工具架

需单独订购,尺寸15.9 x 1200 x 1800 mm重量: 35.4 kg。

组合工具IPS30H包含部件			
型号	液压力部件	型号	拔轮器
P55	单速液压力手动泵总成	1074	30吨3爪液压力拔轮器
		41226	用于1074的2爪头
RT302	带螺纹透盖的30吨油缸	1070	30吨压-拔轮器
			带457 mm拉杆
9798	油管半快速接头	1111	用于1070的711mm拉杆
9767	1.8m油管	27198	手摇曲柄
9670	T型接头	28229	螺母
9059	压力表	34510	过度推杆
		34758	调节螺杆
		附件	
		8036	内螺纹转接件
			1"-14内x 1"-14内(2)
		1166	轴承端盖夹片
		1127	轴承夹片



本页所列套件包含储存木箱308438OR9, 40"长x 16"高x 16"深, 也可提供金属储存箱(见第125页)

50吨组合液压力拔轮器—这套你所需要的工具可解决大型,复杂的工作。它不仅有50吨的压-拔轮器,而且有2爪,3爪的液压力拔轮器,都具有50吨的拉拔能力。此外还有许多配件可用。

型号: IPS50H—50吨组合液压力拔轮器

50吨组合液压力拔轮器,包括:液压力,拔轮器,配件及木质包装箱。重量: 261kg。

套装工具IPS50H包含部件			
型号	液压力部件	型号	拔轮器
P55	单速液压力手动泵总成	1080	50吨3爪液压力拔轮器
		50449	用于1080的2爪头
RT503	带可换螺母的50吨双体中空油缸	1076	50吨压-拔轮器
			带610mm拉杆
9798	油管半快速接头	1113	用于1076的864mm拉杆
9767	1.8m油管	29595	手摇曲柄
9670	T型接头	28230	螺母
9059	压力表	34755	推接块
		32698	调节螺杆
		附件	
		8024	1 1/4" - 12内x 1 3/4" - 12外(2)
		8028	1 3/8" - 5 1/2内 x 1" - 8外
		6029	1 5/8" - 5 1/2内 x 1" - 14外
		1128	轴承夹片



▲注意:表中所列工具不一定都能承受满载。如:用1吨的配件而用7吨的拔轮器,则装置承受载荷为1吨。



拉拔系统



机械工具

液压组合拔轮器

17.5, 30, 50吨

IPS3017



17.5和30吨组合液压拔轮器

这套重载的维护工具自身不需要维护，能为你节省一大笔由零件破损而引起的费用。这套工具可使你轻松应付上百种拉拔和压装的工作。

型号: IPS3017—17.5吨手动和液压组合拔轮器，包括:液压件，拔轮器，配件等，重量:244 kg。

型号: IPS3017B—带MB8金属包装箱的IPS3017，重量:256 kg。



这套工具包含储存木箱
型号: 3084360R9
长1016x 宽432x 深610 mm
也可提供金属储存箱(见第151页)



2爪拔轮器通过齿轮的轮辐紧紧抓住轮毂，由手动泵提供液压动力。



用2爪拔轮器将柔性联轴器从电机轴上拔下来。



拉拔小齿轮的典型配置，拔轮器的螺杆通过螺纹转接头与轴连在一起，如图中所示:正在将轴拉出。



拉拔系统

组合工具IPS3017包含部件			
型号	液压部件	型号	附件
P55	单速液压手动泵总成	24832	特殊拔轮器螺钉
RT172	带可换螺母的17.5吨中孔双油缸	8075	阶梯圆盘组件
RT302	带可换螺母的30吨中孔双油缸	8076	阶梯圆盘组件
9798	快速接头	8056	轴保护块组件
9767	1.8 m油管	679	皮带轮拉拔附件
9670	T型接头	680	皮带轮拉拔附件
9059	压力表	1154	轴承端盖夹片
	拔轮器	1166	轴承端盖夹片
1062	17.5吨液压压-拔轮器带419 mm拉杆	1122	轴承夹片
		1123	轴承夹片
		1126	轴承夹片
		1130	轴承夹片
1070	30吨液压压-拔轮器带457 mm拉杆		螺纹转接头
		8005	5/8"-18内x 3/4"-16外(2)
		8006	5/8"-18内x 1/2"-20外(2)
1066	17.5吨3爪液压拔轮器	8007	5/8"-18内x 1/2"-13外(2)
1074	30吨3爪液压拔轮器	8010	5/8"-18内x 3/4"-11外(2)
41224	17.5吨2爪液压拔轮器头	8012	1"-14内x 5/8"-18外(2)
41226	30吨2爪液压拔轮器头	8013	5/8"-18内x 3/4"-16外(2)
1027	组合2/3爪拔轮器	8015	5/8"-18内x 3/4"-10外(2)
1037	组合2/3爪拔轮器	8017	5/8"-18内x 7/8"-14外(2)
1041	组合2/3爪拔轮器	8018	5/8"-18内x 7/8"-9外(2)
43892	长爪(3)用于1037	8019	5/8"-18内x 1"-14外(2)
30902	长爪(3)用于1041	8020	1"-8内x 5/8"-18外(1)
1105	572 mm 拉杆用于1062	8021	1"-8内x 1"-14外(1)
1111	711 mm 拉杆用于1070	8025	1 1/2"-7内x 5/8"-18外(2)
24814	手摇曲柄	8027	1 1/4"-7内x 1"-14外(2)
27198	手摇曲柄	8036	1"-14内x 1"-14内(2)
28229	柱形螺帽	8038	5/8"-18内x 3/4"-16内(2)
28228	油缸帽	8044	内螺纹转接头组件
32118	调节螺杆		
34758	调节螺杆		
34510	推接块		
201923	推接块		

▲ 注意:表中列出的工具不一定都能承受满载。如:用1吨的配件而用7吨的拔轮器，则装置承受载荷能力为1吨。



IPS5017

17.5与50吨组合液压拔轮器

如果你正在寻找一套能涵盖较大工作范围的维护工具，这套拔轮器就是你的选择。在大多数情况下，这套机械和液压拔轮器可以用较小的体力付出来完成拆除和安装的工作。

型号: IPS5017—17.5吨和50吨手动和液压组合拔轮器，包括:液压件，拔轮器，配件等，重量:405 kg。

型号: IPS5017B—含MB16金属包装箱的IPS5017，重量:415 kg。

组合工具IPS5017包含部件			
型号	液压部件	型号	附件
P55	单速液压手动泵总成	8075	阶梯圆盘转接头组件
RT172	带可换螺母的17.5吨双体中空油缸	8076	阶梯圆盘转接头组件
RT503	带可换螺母的50吨双体中空油缸	8056	轴端保护块组件
9798	快速接头	1154	轴承端盖夹片
9767E	1.8 m油管	1122	轴承夹片
9670	T型接头	1123	轴承夹片
9059E	压力表	1126	轴承夹片
	拔轮器	1127	轴承夹片
1062	17.5吨液压压-拔轮器带419 mm拉杆	34479	用于1166的调节附件
		10215	六角螺母; 3/4"-16 (2)
		24829	短螺栓
1076	50吨液压压-拔轮器带610 mm拉杆		螺纹转接头
		8005	5/8"-18内x 3/4"-16外(2)
1066	17.5吨3爪液压拔轮器	8006	5/8"-18内x 1/2"-20外(2)
1080	50吨3爪液压拔轮器	8007	5/8"-18内x 1/2"-13外(2)
41224	17.5吨2爪液压拔轮器头	8010	5/8"-18内x 3/4"-11外(2)
50449	50吨2爪液压拔轮器头	8013	5/8"-18内x 3/4"-16外(2)
1027	组合2/3爪拔轮器	8015	5/8"-18内x 3/4"-10外(2)
1037	组合2/3爪拔轮器	8019	5/8"-18内x 1"-14外(2)
1041	组合2/3爪拔轮器	8020	1"-8内x 5/8"-18外(1)
43892	长爪(3)用于1037	8021	1"-8内x 1"-14外(1)
30902	长爪(3)用于1041	8023	1 1/4"-12内x 1"-14外(2)
1105	572 mm 拉杆用于1062	8028	4 5/8"-5 1/2 内x 1"-8外(1)
1113	864 mm 拉杆用于1076	8029	4 5/8"-5 1/2 内x 1"-14外(1)
24814	手摇曲柄	8038	5/8"-18内x 3/4"-16内(1)
29595	手摇曲柄	8044	内螺纹转接头
28228	柱形螺帽		
28230	油缸帽		
32118	调节螺杆		
32698	调节螺杆		
34755	过渡推杆		
201923	过渡推杆		
7392	齿轮-皮带轮拔轮器		
24833	用于7392的受力螺杆		

注意:表中列出的工具不一定都能承受满载。如:用1吨的配件而用7吨的拔轮器，则装置承受载荷能力为1吨。



注意:这套组合包含木包装箱，型号: 3084360R9
长1143 x 宽572 x 深762 mm
也可提供金属储存箱(见第151页)

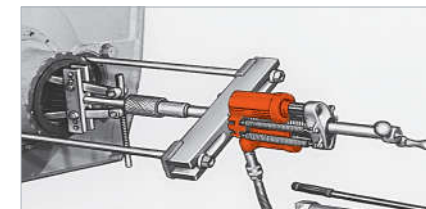

50吨的压-拔轮器与内孔拔轮器相组合，可轻易拆除主动轴上的油封。

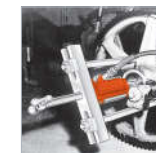

液压驱动的压-拔轮器用于拆除驱动轮，拔轮器附件用于抓紧工件。



当手动液压泵提供动力将轮子从轴上拔下来时，3个拉爪拔轮器抓紧工件，轴端保护垫安装于拔轮器顶杆的末端。



机械工具

液压组合拔轮器

17.5, 30, 50吨

17.5, 30与50吨液压组合拔轮器-
这是工业组合拔轮器的最好产品, 你可以找到适合任何拉拔工作的拔轮器。包含在这套组合拔轮器内的有17.5吨, 30吨和50吨的液压工具及许多相关的拔轮器, 附件及适配件。

型号: IPS5317-17.5吨, 30吨和50吨手动和液压组合拔轮器, 包括液压件, 拔轮器, 配件, 木制包装箱等, 重量: 572 kg。

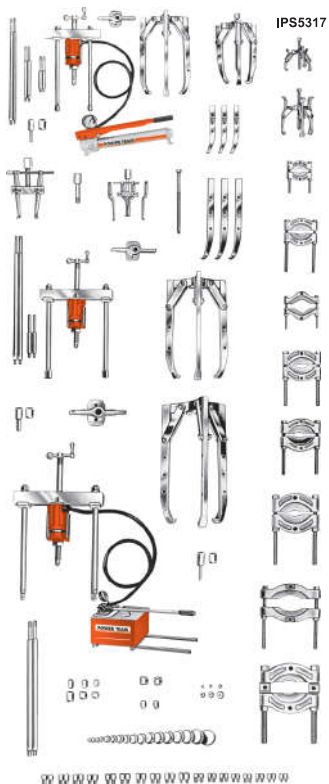

IPS5317

组合工具IPS5317包含部件			
型号	液压部件	型号	附件
P55	单速液压手动泵总成	28230	柱形螺母
		32118	调节螺杆
P460	双速液压手动泵带3路控制阀	32698	调节螺杆
		34758	调节螺杆
RT172	带可换螺母的17.5吨中孔双体油缸	34510	过渡推杆
		34755	过渡推杆
RT302	带可换螺母的30吨中孔双体油缸	201923	过渡推杆
		8075	阶梯圆盘组件
RT503	带可换螺母的50吨中孔双体油缸	8076	阶梯圆盘组件
		8056	轴端保护块组件
9798	油管快速接头(2)	679	皮带轮拉拔附件
9767	1.8 m油管 (2)	680	皮带轮拉拔附件
9670	T型接头	1154	轴承内孔拉拔附件
9059	压力表	1166	轴承内孔拉拔附件
	拔轮器	1122	轴承夹片
1062	17.5吨液压-拔轮器带419mm拉杆	1123	轴承夹片
		1126	轴承夹片
1070	30吨液压-拔轮器带457mm拉杆	1127	轴承夹片
		1128	轴承夹片
1076	50吨液压-拔轮器带610mm拉杆	1130	轴承夹片
		34479	调节附件
1066	17.5吨3爪液压拔轮器		螺纹转接件
1074	30吨3爪液压拔轮器	8005	5/8" - 18内x 7/8" - 16外(2)
1080	50吨3爪液压拔轮器	8006	5/8" - 18内x 1/2" - 20外(2)
41224	17.5吨2爪液压拔轮器头	8007	5/8" - 18内x 1/2" - 13外(2)
41226	30吨2爪液压拔轮器头	8010	5/8" - 18内x 5/8" - 11外(2)
50449	50吨2爪液压拔轮器头	8012	1" - 14内x 5/8" - 18外(2)
1027	组合2/3爪液压拔轮器	8013	5/8" - 18内x 3/4" - 16外(2)
1037	组合2/3爪液压拔轮器	8015	5/8" - 18内x 3/4" - 10外(2)
1041	组合2/3爪液压拔轮器	8017	5/8" - 18内x 7/8" - 14外(2)
43892	长爪(3)用于1037	8018	5/8" - 18内x 7/8" - 9外(2)
30902	长爪(3)用于1041	8019	5/8" - 18内x 1" - 14外(2)
32136	长爪(3)用于1154	8020	1" - 8内x 5/8" - 18外(1)
1105	572mm拉杆用于1062	8021	1" - 8内x 1" - 14外(1)
1106	241mm拉杆用于1062	8023	1 1/4" - 12内x 1" - 14外(2)
1107	114mm拉杆用于1062	8024	1 1/4" - 12内x 1 3/4" - 12外(2)
1109	203mm拉杆用于1070	8025	1 1/4" - 7内x 5/8" - 18外(2)
1111	711mm拉杆用于1070	8027	1 1/4" - 7内x 1" - 14外(2)
1113	864mm拉杆用于1070	8028	1 5/8" - 5 1/2内x 1" - 8外(1)
	附件	8029	1 5/8" - 5 1/2内x 1" - 14外(1)
24832	特殊拔轮器螺杆	8036	1" - 14内x 1" - 14内(2)
24814	手摇曲柄	8038	5/8" - 18内x 3/4" - 16内(2)
27198	手摇曲柄	8044	内螺纹转接件组件
29595	手摇曲柄		
28228	柱形螺母		
28229	柱形螺母		

▲ 注意:表中所列工具不一定都能承受满载荷。如:用1吨的配件而用7吨的拔轮器, 则装置承受载荷能力为1吨。



这套工具包含储存木箱
型号: 3084400R9
长1168x宽571x深571 mm
也可提供金属储存箱(见第151页)

防护套及工具箱

保护你的人身及设备安全

Power Team防护套

防护套的设计是避免工件拉碎飞出, 它可以形成一个安全的工作环境。
测试结果-在我们的实验室里, 用防护套将一个8级的螺栓包好, 然后用100吨中空油缸去拉, 直至螺栓产生塑性变形并破坏, 此时的防护套可以承受碎片的冲击而无明显的损坏。

- 在极限应力状态下可有效地防止碎片横飞
- 能理想地与拔轮器及压力机配合使用
- 由透明, 高强度, 防撕裂材料制成
- 可沿工件表面任意柔曲, 包装
- 透明, 清晰的防护套可以使你看到工件操作的全过程
- 防护套带运送/贮藏箱, 防止长期日照老化影响使用寿命



PB1230C

订购号	尺寸 (mm)	扎捆数	重量 (kg)
PB1230C	305x762	2	1.3
PB2036C	508x914	2	1.9
PB2860C	711x1524	3	4.2
PB3372C	838x1829	3	5.3
PB44120C	1118x3048	4	10.9
PB51156C	1295x3962	4	15.5



用户可根据需要特殊订制, 相关情况请洽工厂

现场工具箱-保护你的工具不易丢失, 不受天气变化的影响。在每天的工作结束后, 你希望将工具和设备保存起来下次再用, 这个时候安全是最重要的, 此时这个坚固的可上锁的工具箱上是最适用的, 这正是广大客户所需要的。

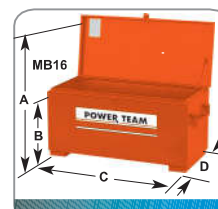

- 高强度, 全密封: 1.6 mm钢板熔焊制造
- 箱盖与箱体全长度铰链连接
- 可单锁或双锁
- 机械箱盖支持, 两边57mm高滑动支杆
- 两端有19mm圆管手柄
- 预钻可选脚轮安装孔, 更具移动性
- 烤漆表面处理

订购号	外形尺寸				容量 (m³)	重量 (kg)	可选脚轮
	A (mm)	B (mm)	C (mm)	D (mm)			
MB5	883	356	813	483	0.14	30	型号: 251648-四只102mm脚轮(两只旋转两只固定), 配有安装螺钉, 重量: 5.7 kg。
MB8	1010	483	1670	483	0.25	40.9	型号: 251647-四只152 mm脚轮(两只旋转两只固定), 配有安装螺钉, 重量: 7 kg。
MB16	1264	610	1219	610	0.45	57.2	



机械工具

车载拔轮器

50, 100吨



车载拔轮器 - 55吨

- 1 车载拔轮器配有液压升降系统，可方便精确地定位拔轮器。
- 2 独特的双泵配置，低压泵操纵油缸进行爪定位，张开及抓紧工件。高压泵可在拉爪不张开情况下操作油缸顶升或回退动作。
- 3 液压操纵拉爪。油缸的伸出、缩进使拉爪安全、可靠地张开或抓紧。
- 4 可将拔轮器装为2爪或3爪形式。
- 5 可选159mm或337mm行程油缸。
- 6 自对中系统:使油缸在工作中自动对中;拉爪将自动均匀地抓紧工件。
- 7 超级Grip-O-Matic拉爪系统，意味着拉力越大，则夹紧力越大。无需另加链条来避免拉爪滑出或弹出工件。
- 8 拉爪保护罩-保护操作者。
- 9 小车上的方向转轮便于移动。
- 10 大轮使小车移动方便。
- 11 拔轮器在小车上可向左或向右旋转90度安装，以便于于紧凑空间。



注意:含四个行程扩展装置(如上图所示)。吊环可方便从顶部吊动移动小车。

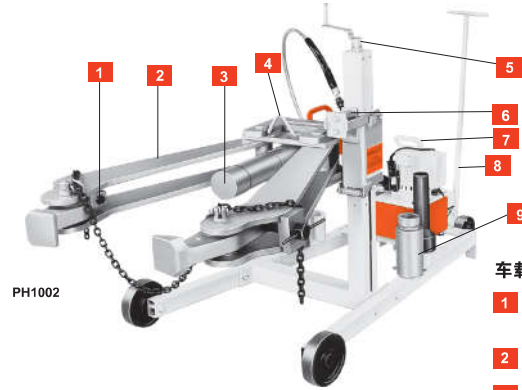

车载拔轮器 - 100吨

- 1 可调爪头上使拉爪总是以平面与工件接触，保持链使爪头定位。
- 2 Grip-O-Matic® 特性使拉力越大则夹紧力越大。
- 3 100吨单作用液压油缸，具有弹簧复位特性，最大工作压力为700bar。
- 4 拔轮器吊环可使拔轮器吊起在工件中心离开地面距离超过914mm时仍可工作。
- 5 调节手柄可使拔轮器在垂直方向上下移动。
- 6 弹簧加载系统可承受100吨不均匀载荷。
- 7 液压泵是一个双速，高压并带有7.6m遥控线的电动泵。
- 8 拔轮器可灵活移动。
- 9 顶杆顶头有105及63.5 mm。



应用于钢铁厂，采矿厂，油田，公用事业，造纸厂，建筑行业，铁路，飞机修理，造船厂等具有大型设备和机械维护任务艰巨的场所。

100吨多功能车载拔轮器-

型号: PH1002-100吨, 2爪拔轮器。包括: 2爪Grip-O-Matic®自夹紧拔轮器, PE552S-220双速电动/液压驱动单元, C10010C 100吨260mm行程油缸, 带6只顶头。重量: 404 kg。

型号: PH1002J-同PH1002-220, 但无液压驱动单元, 重量: 375 kg。
PE552S-220-仅液压泵, 0.84 kw, 220V, 50Hz, 单相, 最大载荷时电流13A, 也可提供115V, 50/60Hz型号。

注意: 对115V, 50/60Hz 型号, 订购号为 PH1002。

油缸顶头

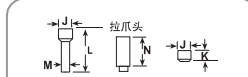

订购号	顶头类型	拔轮器包含顶头数量	顶头尺寸				
			J (mm)	K (mm)	L (mm)	M (mm)	N (mm)
44745	顶杆	1	105	—	343	63.5	—
44766	加长杆	4	105	—	—	—	203
303045	顶杆	1	105	79.4	—	—	—

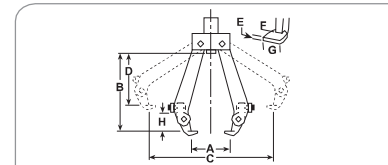

订购号	最小开距		最大开距		拉爪端部尺寸				油缸高度
	A (mm)	B (mm)	C (mm)	D (mm)	E (mm)	F (mm)	G (mm)	H (mm)	
PH1002-220	381	1067	1219	864	25.4	57.1	127	260	
PH1002J	381	1067	1219	864	25.4	57.1	127	260	

订购号	垂直高度调整范围	总长度 (mm)	最大工件厚度 (mm)	轮子直径 (mm)	动力源要求
305-914	2388	305	260	—	—

提供保护套, 请参阅第151页。

转换套件-型号: 251468-该套件可将PH553C系列转换为PH5532CL系列, 拉爪长度305mm, 套件包括3个拉爪和6个保护带。重:114kg。

订购号	A (mm)	B (mm)	数量*
251002	69.9	69.9	1
350593	69.9	152.4	2
350594	69.9	76.2	1
350637	69.9	254	1

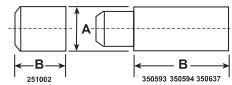

* 顶头的数量随车载拔轮器提供

订购号	最小开距 (mm)	最小开距时 伸距 (mm)	最大开距时 伸距 (mm)	总长度* (mm)	油缸行程 (mm)	动力源要求	重量 (kg)	拉爪端部尺寸			
								A (mm)	B (mm)	C (mm)	
PH553C-230	101.6	559	1219	356	2286	159	230 V, 50/60 Hz, 15A	340	22	32	48
PH553C13-230	101.6	381	1219	178	2286	337	230 V, 50/60 Hz, 15A	352			
PH553CL-230	63.5	829	1149	737	2591	159	230 V, 50/60 Hz, 15A	366			
PH553CL13-230	63.5	651	1149	559	2591	337	230 V, 50/60 Hz, 15A	379			

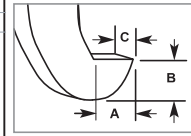

注意: 小车和拔轮器(小车宽度为813 mm) 请参阅第135页了解更多拉拔附件的信息。

拉拔器

Posi Lock®

机械与液压



特性和优势

- 用于从齿轮、车轮、滑轮和轴承上拉拔各种压合部件，省劲，且不损坏组件或机器。
- 传统拉拔器采用松垮垮的手动式爪钳，往往需要两个操作人员才能使用，既耗时又慢。传统爪钳会滑出工作表面或迅速合拢，使得拉拔操作变得难上加难。
- 使用 Power Team – Posi Lock，拉拔轴承一个人就能搞定。爪钳始终由 T 型手柄和“安全笼®”控制。这意味着爪钳的打开、合拢、锁定和调整通过转动 T 型手柄就能全部自动完成。
- 液压拉拔器配有提升板，大大方便了搬运与提升。此外，针对不同应用情况有各种尺寸的运用。
- 使用液压泵拉拔系统高效卸除不安全的部件，如要卸除的锻造、加热或撬拔组件。液压缸替代了手动拉拔器中心螺栓的功能。
- 拉拔器可用于解决各种维护难题：铁路、钢铁厂和造纸厂、矿山、油田、风电场、工厂、发电厂、造船厂等。

- 1 液压缸在远离轴方向进行作用时，爪钳能够以可控方式抓取目标。
- 2 机械拉拔器使用中心螺栓将力作用到轴上，使爪钳以可控方式抓取目标。
- 3 T 型手柄方便打开、合拢、锁定和调整爪钳。
- 4 安全笼®引导爪钳实现快速设置，老虎钳式咬合法，不容易打滑。
- 5 锻造的爪钳更耐用。
- 6 细长锥形爪钳，方便抓握物体，且方便进入窄小空间。
- 7 多种可选液压缸顶杆可满足您的应用需求。
- 8 提供各种标准爪钳和长爪钳满足您的多种用途。



Posi Lock® 是 Posi Lock Puller 有限公司的注册商标。

订购须知： 机械式拉拔器



订货号	承载能力 短吨	爪钳数量	螺栓直径 英寸 (mm)	伸距 英寸 (mm)	开距 英寸 (mm)	重量 磅 (kg)	可选附件		
							长爪	伸距 英寸 (mm)	开距 英寸 (mm)
PT202	1	2	0.31 (7.8)	2.25 (57)	3.25 (82.6)	0.62 (0.28)	—	—	—
PT203	2	2	0.37 (9.4)	3.00 (76.2)	4.50 (127)	1.12 (0.51)	—	—	—
PT204	2	2	0.5 (12.7)	4.00 (102)	5.00 (127)	3 (1.36)	—	—	—
PT206	6	2	0.62 (15.8)	6.00 (152)	7.00 (178)	7 (3.18)	—	—	—
PT208	12	2	0.75 (19)	8.00 (203)	12.00 (305)	12 (5.44)	PT11054 / PT11054L	9.8 (249) / 16.00 (406)	15.8 (401) / 22.00 (559)
PT210	14	2	0.75 (19)	9.87 (246)	15.00 (381)	13 (5.9)	PT11054L	16.00 (406)	22.00 (559)
PT213	25	2	1.12 (28.5)	12.00 (305)	18.00 (457)	38 (17.24)	PT11354L	20.00 (508)	30.00 (762)
PT216	35	2	1.25 (32)	14.00 (356)	25.00 (635)	57 (25.85)	PT11654L	26.00 (660)	38.00 (965)
PT102	1	3	0.31 (7.8)	2.25 (57)	3.25 (82.6)	0.68 (0.31)	—	—	—
PT103	2	3	0.37 (9.4)	3.00 (76.2)	4.50 (114.3)	1.3 (0.59)	—	—	—
PT104	5	3	0.5 (12.7)	4.00 (102)	5.00 (127)	4.1 (1.86)	—	—	—
PT106	10	3	0.62 (15.8)	6.00 (152)	7.00 (178)	8 (3.63)	—	—	—
PT108	17	3	0.75 (19)	8.00 (203)	12.00 (305)	14 (6.35)	PT11054 / PT11054L	9.8 (249) / 16.00 (406)	15.8 (401) / 22.00 (559)
PT110	20	3	0.75 (19)	9.87 (246)	15.00 (381)	16 (7.26)	PT11054L	16.00 (406)	22.00 (559)
PT113	30	3	1.12 (28.5)	12.00 (305)	18.00 (457)	44 (19.96)	PT11354L	20.00 (508)	30.00 (762)
PT116	40	3	1.25 (32)	14.00 (356)	25.00 (635)	68 (30.84)	PT11654L	26.00 (660)	38.00 (965)

* 长爪必须按要求的数量订购。例如，对于PT208，要订购的PT11054 数量是2。

订购须知： 液压式拉拔器



订货号	承载能力 短吨	包括 液压缸	爪钳数量	伸距 英寸 (mm)	开距 英寸 (mm)	重量 磅 (kg)	可选附件		
							长爪	伸距 英寸 (mm)	开距 英寸 (mm)
PTPHB-206	5	C55C	2	6.00 (152.4)	8.00 (203.2)	12.7 (5.76)	—	—	—
PTPHB-208	10	C106C	2	8.00 (203)	12.00 (305)	14 (6.35)	PT11054 / PT11054L	9.8 (249) / 16.00 (406)	15.8 (401) / 22.00 (559)
PTPHB-210	15	C1510C	2	10.00 (254)	15.00 (381)	22 (9.98)	PTPH-11054L	16.00 (406)	22.00 (559)
PTPHB-213	25	C2514C	2	12.00 (305)	18.00 (457)	47 (21.32)	PT11354L	20.00 (508)	30.00 (762)
PTPHB-216	50	C5513C	2	14.00 (356)	25.00 (635)	90 (40.82)	PTPH-21654L	26.00 (660)	38.00 (965)
PTPHB-106	5	C55C	3	6.00 (152.4)	8.00 (203.2)	14.35 (6.51)	—	—	—
PTPHB-108	10	C106C	3	8.00 (203)	12.00 (305)	16 (7.26)	PT11054 / PT11054L	9.8 (249) / 16.00 (406)	15.8 (401) / 22.00 (559)
PTPHB-110	15	C1510C	3	10.00 (254)	15.00 (381)	25 (11.34)	PTPH-11054L	16.00 (406)	22.00 (559)
PTPHB-113	25	C2514C	3	12.00 (305)	18.00 (457)	55 (24.95)	PT11354L	20.00 (508)	30.00 (762)
PTPHB-116	50	C5513C	3	14.00 (356)	25.00 (635)	100 (45.36)	PTPH-11654L	26.00 (660)	38.00 (965)

* 长爪必须按要求的数量订购。例如，对于PTPHB-108，要订购的PT11054 数量是3。

套装

Posi Lock®
液压套装与附件

多功能性与使用



锥形爪钳设计便于夹紧轴承，更方便拉引。

轴上是锥形滚柱轴承。

锁定球槽和轴承座圈

液压套装

Power Team 提供全面的液压式 Posi Lock® 两爪和三爪拉拔器成套组件。



3爪		2爪		承载能力 短吨	包括 液压缸	随附泵	随附 压力表	随附 软管	随附 T型接头
订货号	订货号								
PTPHC-206	PTPHC-106	5	C55C	P19L	9040	9756	9670		
PTPHC-208	PTPHC-108	10	C106C	P19L	9040	9756	9670		
PTPHC-210	PTPHC-110	15	C1510C	P59L	9040	9756	9670		
PTPHC-213	PTPHC-113	25	C2514C	P159	9040	9756	9670		
PTPHC-216	PTPHC-116	50	C5513C	P460	9040	9756	9670		



3爪		2爪		承载能力 短吨	包括 液压缸	随附泵	随附 压力表	随附 软管	随附 T型接头
订货号	订货号								
PTPHD-206	PTPHD-106	5	C55C	PE172	9040	9758	9670		
PTPHD-208	PTPHD-108	10	C106C	PE172	9040	9758	9670		
PTPHD-210	PTPHD-110	15	C1510C	PE172	9040	9758	9670		
PTPHD-213	PTPHD-113	25	C2514C	PE172	9040	9758	9670		
PTPHD-216	PTPHD-116	50	C5513C	PE172	9040	9758	9670		

拉拔器附件

Power Team 提供各种附件让您的拉拔器更好用。这些附件方便存储、运输，可以很好地定位液压式拉拔器，以便最大程度地提高工作效率。



储存运输车



液压提升手推车

订货号		
液压提升手推车	储存运输车	拉拔器编号
PTPT-3050	PTPT-2550	PTPHB-213
PTPT-3050	PTPT-2550	PTPHB-216
PTPT-3050	PTPT-2550	PTPHB-113
PTPT-3050	PTPT-2550	PTPHB-116

附件仅适合上述型号。

大吨位

Posi Lock®

液压式拉拔器与宣传物品

大吨位拉拔器

Power Team Posi Lock 100 吨和 200 吨液压拉拔器能提供最大化的拉拔力，应用在需要强大力度拆卸的大型齿轮、滑轮、车轮、套筒及其他压合部件中。通过提升支架，可以将拉拔器从车上拆卸下来，并将其提升 5 英尺吊入工作场所。



订货号	承载能力 短吨	爪钳 数量	伸距 英寸 (mm)	开距 英寸 (mm)	顶杆宽度 A 英寸 (mm)	顶杆间隙 B 英寸 (mm)	深度 C 英寸 (mm)	重量 磅 (kg)	类型
PTPH-102T	100	2	50 (1270)	70 (1778)	125 (32)	3.5 (89)	3.5 (89)	1700 (771.11)	单作用
PTPH-100T	100	3	50 (1270)	70 (1778)	125 (32)	3.5 (89)	3.5 (89)	1950 (884.5)	单作用
PTPH-123T	100	2/3	50 (1270)	70 (1778)	125 (32)	3.5 (89)	3.5 (89)	2000 (907.18)	单作用
PTPH-102TV*	100	2	50 (1270)	70 (1778)	125 (32)	3.5 (89)	3.5 (89)	1800 (816.47)	双作用
PTPH-102TDA	100	2	50 (1270)	70 (1778)	125 (32)	3.5 (89)	3.5 (89)	1800 (816.47)	双作用
PTPH-100TDA	100	3	50 (1270)	70 (1778)	125 (32)	3.5 (89)	3.5 (89)	2050 (929.86)	双作用
PTPH-123TDA	100	2/3	50 (1270)	70 (1778)	125 (32)	3.5 (89)	3.5 (89)	2100 (952.54)	双作用
PTPH-102DATV*	100	2	50 (1270)	70 (1778)	125 (32)	3.5 (89)	3.5 (89)	1800 (816.47)	双作用
PTPH-200T	200	4	48 (1219)	70 (1778)	125 (32)	3.5 (89)	3.5 (89)	4150 (1882.41)	双作用

* 垂直安装式拉拔器

注：每个大吨位拉拔器都配有 115VAC PE55 的电动泵，单作用 C 系列液压缸或双作用 RD 系列液压缸。推进适配器按大小分类；包括直径为 3.5 英寸、长度为 9 英寸，以及直径为 19 英寸、长度为 29 英寸两种类型。有关其他电压要求，请联系工厂。

宣传物品

在展示厅或商店使用的品牌强化冲孔板显示装置，可用来展示您的拉拔器。



仅冲孔板
订货号 2008505



带拉拔器的冲孔板
订货号 PTPM4L

成套组件	说明	订货号					
		PTPM4	PTPM4L	PTPM4S	PTPM5	PTPM6	PTMPS16
PTP13/16	TIP PROTECTOR for PT113 / PT213 / PT116 / PT216	-	-	-	-	-	4
PTP10	TIP PROTECTOR PT108 / PT208 / PT110 / PT21	1	2	-	1	2	4
PTP6	TIP PROTECTOR for PT106 / PT206	2	2	2	2	2	2
PTP4	TIP PROTECTOR for PT104 / PT204	1	-	2	1	2	2
PT216	PULLER, MANUAL 2 JAW - 35 TON	-	-	-	-	-	1
PT213	PULLER, MANUAL 2 JAW - 25 TON	-	-	-	-	-	1
PT210	PULLER, MANUAL 2 JAW - 14 TON	-	1	-	-	1	1
PT208	PULLER, MANUAL 2 JAW - 12 TON	-	-	-	-	-	1
PT206	PULLER, MANUAL 2 JAW - 6 TON	1	1	1	1	1	1
PT204	PULLER, MANUAL 2 JAW - 2 TON	-	-	1	-	1	1
PT203	PULLER, MANUAL 2 JAW - 2 TON	-	-	-	-	-	1
PT202	PULLER, MANUAL 2 JAW - 1 TON	-	-	-	-	-	1
PT116	PULLER, MANUAL 3 JAW - 40 TON	-	-	-	-	-	1
PT113	PULLER, MANUAL 3 JAW - 30 TON	-	-	-	-	-	1
PT110	PULLER, MANUAL 3 JAW - 20 TON	1	1	-	1	1	1
PT108	PULLER, MANUAL 3 JAW - 17 TON	-	-	-	-	-	1
PT106	PULLER, MANUAL 3 JAW - 10 TON	1	1	1	1	1	1
PT104	PULLER, MANUAL 3 JAW - 5 TON	-	-	-	-	-	1
PT103	PULLER, MANUAL 3 JAW - 2 TON	-	-	-	1	-	1
PT102	PULLER, MANUAL 3 JAW - 1 TON	-	-	-	-	-	1
2008505	TOOL BOARD KIT, POSI LOCK TOOL SETS	1	1	1	1	2	2



PLC同步升降系统

- 用于精确控制液压移动作业和起重油井钻台、重型架构、大型容器及重型机械等。
- 通过多个传感器控制多个体积大、重量重、结构复杂器械的升降和定位而无需考虑其本身的质量分布。
- 同步顶升降低了由于重物重量分布不均或在顶升点之间发生位移而产生的弯折、翘曲和倾斜的风险。
- 系统带有可编程、故障安全监视和安全警报功能。

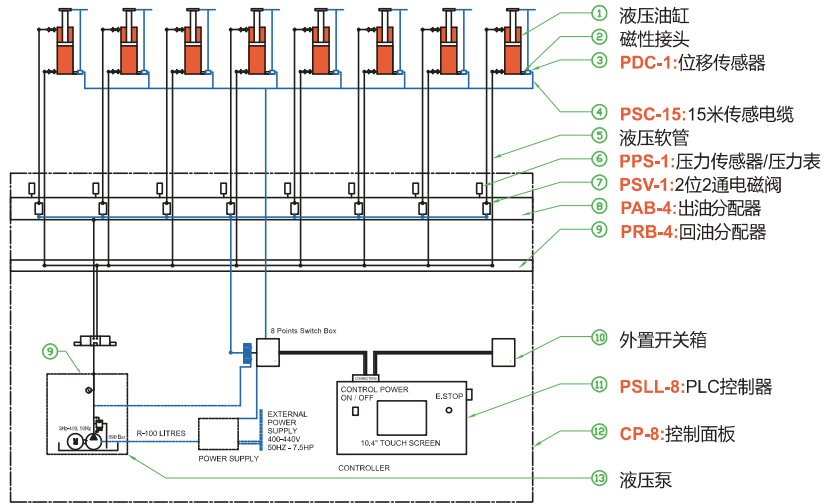

特性描述

- 每个顶升点可以负载10到1000吨
- 所有刻度的误差值累积不超过 +/- 1mm
- 压力/负荷能够显示在控制面板上
- 位移数值也能显示在控制面板上
- 标准的液压部件
- 系统集成了紧急警报和自动停机功能

POWER TEAM液压系统方案可用于解决下列特定的建筑项目：

- 同步升降和空中作业系统用于精确控制液压移动和悬空油井钻台、重型钢结构和机械等。
- 适用吨位要求高，比如桥梁、钢结构、船厂、重工业设备和器械的提升和支撑。
- 顶升平台系统可用于储油罐、发电设备、汽轮机盖的高度提升。
- 集成液压系统适用于路桥建设设备：建材输送、启动吊架、搭建脚手架。
- 还适用于地基测试、管道起重、隧道建设、路桥养护、油井搭建、电厂建造和港口建设。

在工业、建设、重工及市政工程方面的典型液压方案应用：

- 升降操作
- 拉直立起
- 牵引操作
- 支撑
- 悬空
- 提升
- 基础加固
- 检测
- 制动操作
- 运输
- 紧固操作
- 重物测量

路桥建设

POWER TEAM的液压产品和方案随着路桥项目迅猛发展的需要越来越多地被应用到各地。高难度的起吊和悬空以及地下的作业都必不可少的需要使用POWER TEAM的泵和油缸。POWER TEAM高压系列液压工具及方案凭借其卓越表现和便携性的特点胜任于大跨度的桥梁工程和现今墩距结构的要求。



钢结构起重和定位

POWER TEAM产品能够顶升大小不一的结构件甚至贵重的历史楼所。POWER TEAM有着各种泵来满足一系列的顶升、牵引或者定位所需的方案，可靠性高。

易损结构件的升降相对精确度要求高，我们提供与计算一体的PLC系统来控制4到80个不等的顶升点。(每个顶升点最大可选用1000吨负载能力的油缸。)



附件 密封套件



手油泵 订货号	型号 规格	维修 套件	氟化橡胶 密封件 订货号	乙丙橡胶 密封套件
P12	A	300260-CN	300507	
P23	B	300943-CN	300472	
P55	B	300943-CN	300472	
P19	A	300894-CN		
P19L		3000179		
P59	C	300506-CN	300510	
P59F	B	300814	300815	
P59L		3000178		
P157	C	300942-CN	300690	300691
P159	C	300942-CN	300690	300691
P300	B	300695-CN	300696	300697
P460	D	300811	300812	300813
P157D	C	300692	300693	300694
P159D	C	300692	300693	300694
P300D	B	300698	300699	
P460D	D	300811	300812	300813

电动泵 订货号	型号 规格	维修套件	氟化橡胶 密封件 订货号	乙丙橡胶 密封套件
PE102-220	B	300651		300653
PE102A-220	B	300651		300653
PE104-220	B	300651		300653
PE172-50-220	A	300430		300648
PE172A-50-220	A	300430		300648
PE172M-50-220	A	300430		300648
PE174-50-220	A	300430		300648
PE174M-50-220	A	300430		300648
PE182-50-220	C	300914		
PE183-2-50-220	C	300914		
PE183-50-220	C	300914		
PE183A-50-220	C	300914		
PE184-2-50-220	C	300914		
PE184-50-220	C	300914		

气动泵 订货号	型号 规格	维修套件	氟化橡胶 密封件 订货号	乙丙橡胶 密封套件
PA172	B	300430		300648
PA174	B	300430		300648
PA6	F	300805-CN		
PA6-2	F	300848		
PA64	F	300883		
PA6A	F	300840		
PA6AM	F	300840		
PA6D	F	300844		
PA6D2	F	300850		
PA6DM	F	300844		
PA6DM-1	F	300844		
PA6DM-2	F	300850		
PA6M	F	300805		
PA6M-1	F	300831		
PA6M-2	F	300848		
PA6R	F	301030		
PA6RM	F	301030		
PA9	B	300949		
PA9H	B	300949		

接头 订货号	维修 套件	氟化橡胶 密封件 订货号	乙丙橡胶 密封套件
9795	209100	9796-V	9796-E
9796	300826 & 209100	9796-V	9796-E

液压工具订货号	型号规格	维修套件
FC2200		300373
FC4400		300376
HFS3A	A	300404
HFS6A	B	300116
HNS225	B	300147
HP20	A	300879
HP35	A	300608
HS2000	A	300514
HS3000	A	300620

阀门订单号	型号规格	维修套件*
9500		300451
9504		300451
9506		300451
9508		300451
9509		300451
9511		300451
9512	c	300835
9519	c	300835
9520		300451
9522	B	300332
9555	c	300835
9556		300489
9569		300605
9570		300605
9575	A	300683
9581	B	27345
9582	B	300129
9628	B	300571
9632		300594
9642		300592
9644		300593

扭力扳手 订货号	密封件适用部位	密封套件*
TWSD1	全套 (壳体 and 旋转接头)	BSDAS010006
TWSD1	仅壳体	BSDAS010007
TWSD3	全套 (壳体 and 旋转接头)	BSDAS030006
TWSD3	仅壳体	BSDAS030007
TWSD6	全套 (壳体 and 旋转接头)	BSDAS060006
TWSD6	仅壳体	BSDAS060007
TWSD11	全套 (壳体 and 旋转接头)	BSDAS110006
TWSD11	仅壳体	BSDAS110007
TWSD25	全套 (壳体 and 旋转接头)	BSDAS250006
TWSD25	仅壳体	BSDAS250007
TWLC2	全套 (壳体 and 旋转接头)	DFTAS020004
TWLC2	仅壳体	DFTAS020005
TWLC4	全套 (壳体 and 旋转接头)	DFTAS040004
TWLC4	仅壳体	DFTAS040005
TWLC8	全套 (壳体 and 旋转接头)	DFTAS080004
TWLC8	仅壳体	DFTAS080005
TWLC15	全套 (壳体 and 旋转接头)	DFTAS150004
TWLC15	仅壳体	DFTAS150005
TWLC30	全套 (壳体 and 旋转接头)	DFTAS300004
TWLC30	仅壳体	DFTAS300005
MULTISWIVEL (S1)	TWSD1/3 和 TWLC2/4	DFTAS010004
MULTISWIVEL (S2)	TWSD6/11/25 和 TWLC8/15/30	DFTAS020009

* 这些密封件以上的油缸型号作为配对标准。可以参考零件列表来核査型号和相关细节。



油缸 订货号	密封件 套装* 订货号	氟化橡胶 密封件 订货号
C51C	300404-CN	300210
C53C	300404-CN	300210
C55C	300404-CN	300210
C57C	300404-CN	300210
C59C	300404-CN	300210
C101C	300116-CN	300211
C102C	300116-CN	300211
C104C	300116-CN	300211
C106C	300116-CN	300211
C108C	300116-CN	300211
C1010C	300116-CN	300211
C1012C	300116-CN	300211
C1014C	300116-CN	300211
C1016C	300116-CN	300211
C151C	300453-CN	300471
C152C	300453-CN	300471
C154C	300453-CN	300471
C156C	300453-CN	300471
C158C	300453-CN	300471
C1510C	300453-CN	300471
C1512C	300453-CN	300471
C1514C	300453-CN	300471
C1516C	300453-CN	300471
C251C	300147-CN	300213
C252C	300147-CN	300213
C254C	300147-CN	300213
C256C	300147-CN	300213
C258C	300147-CN	300213
C2510C	300147-CN	300213
C2512C	300147-CN	300213
C2514C	300147-CN	300213
C552C	300114-CN	300215
C554C	300114-CN	300215
C556C	300114-CN	300215
C5510C	300114-CN	300215
C5513C	300114-CN	300215
C756C	300647-CN	300846
C7513C	300647-CN	300846
C1002C	300112-CN	300216
C1006C	300112-CN	300216
C10010C	300112-CN	300216
C55CBT	300404-CN	300210
C106CBT	300116-CN	300211
C1010CBT	300116-CN	300211
C256CBT	300147-CN	300213
C2514CBT	300147-CN	300213
R552C	300674	-
R556C	300674	-
R5510C	300674	-
R1002C	300675	-
R1006C	300675	-

* 这些密封件以上的油缸型号作为配对标准。可以参考零件列表来核査型号和相关细节。

油缸 订货号	密封件 套装* 订货号	氟化橡胶 密封件 订货号
R10010C	300675	-
R1502C	300676	-
R1506C	300676	-
R15010C	300676	-
R2002C	300677	-
R2006C	300677	-
R20010C	300677	-
R2802C	300678	-
R2806C	300678	-
R28010C	300678	-
R3552C	300679	-
R3556C	300679	-
R35510C	300679	-
R4302C	300680	-
R4306C	300680	-
R43010C	300680	-
R4302C	300681	-
R5656C	300681	-
R56510C	300681	-
R1002D	301042	-
R1006D	301042	-
R10010D	301042	-
R1502D	301043	-
R1506D	301043	-
R15010D	301043	-
R2002D	301044	-
R2006D	301044	-
R20010D	301044	-
R2802D	301045	-
R2806D	301045	-
R28010D	301045	-
R3552D	301046	-
R3556D	301046	-
R35510D	301046	-
R4302D	301047	-
R4306D	301047	-
R43010D	301047	-
R5652D	301048	-
R5656D	301048	-
R56510D	301048	-
R552L	300674	-
R556L	300674	-
R5510L	300674	-
R1002L	300675	-
R1006L	300675	-
R10010L	300675	-
R1502L	300676	-
R1506L	300676	-
R15010L	300676	-
R2002L	300677	-
R2006L	300677	-

油缸 订货号	密封件 套装* 订货号	氟化橡胶 密封件 订货号
R20010L	300677	-
R2802L	300678	-
R2806L	300678	-
R28010L	300678	-
R3552L	300679	-
R3556L	300679	-
R35510L	300679	-
R4302L	300680	-
R4306L	300680	-
R43010L	300680	-
R5652L	300681	-
R5656L	300681	-
R56510L	300681	-
RA202	300631	-
RA204	300631	-
RA206	300631	-
RA302	300632	-
RA304	300632	-
RA306	300632	-
RA552	300391	-
RA554	300391	-
RA556	300391	-
RA5510	300391	-
RA1002	300444	-
RA1006	300444	-
RA556L	300395	-
RA1006L	300396	-
RD106	300017	-
RD1010	300017	-
RD256	300118	-
RD2514	300118	-
RD556	300005-CN	-
RD5513	300005-CN	-
RD5518	300005-CN	-
RD8013	300410	-
RD1006	300006	-
RD10013	300006	-
RD10020	300006	-
RD1506	300007	-
RD15013	300007	-
RD15018	300007	-
RD2006	300008	-
RD20013	300008	-
RD3006	300466	-
RD30013	300466	-
RD4006	300467	-
RD40013	300467	-
RD5006	300468	-
RD50013	300468	-
RH102	300071	300221
RH108	300071	300221

油缸 订货号	密封件 套装* 订货号	氟化橡胶 密封件 订货号
RH120	300657	-
RH121	300576	-
RH121T	300576	-
RH123	300576	-
RH202	300615	-
RH203	300069	300222
RH206	300615	-
RH302	300037	300223
RH306	300037	300223
RH503	300059	300225
RH603	300477	300476
RH606	300477	300476
RH1003	300485	300585
RH303	300077	300224
RH306D	300822	300224
RH3010	300625	-
RH605	300269	300226
RH6010	300626	-
RH1001	300927	-
RH1006	300295	300227
RH10010	300629	-
RH1505	300154	300228
RH1508	300583	-
RH2008	300582	-
RHA306	300867	300868
RHA604D	300269	300226
RLS100	300454-CN	-
RLS100	300455-CN	-
RLS200	300456-CN	-
RLS300	300457-CN	-
RLS500S	300458-CN	-
RLS750S	300459-CN	-
RLS1000S	300460-CN	-
RLS1500S	300461-CN	-
RP25	300628	-
RP55	300627	-
RSS101	300010-CN	-
RSS202	300011-CN	-
RSS302	300297-CN	-
RSS502	300292-CN	-
RSS1002	300293-CN	-
RSS2503	-	-
RSS1002D	300578	-
RT172	300358	-
RT302	300359	-
RT503	300360	-
RT1004	300024	-